

BETRIEBSANLEITUNG HAUSWASSERWERK

HW 4000 - 4500 FCS

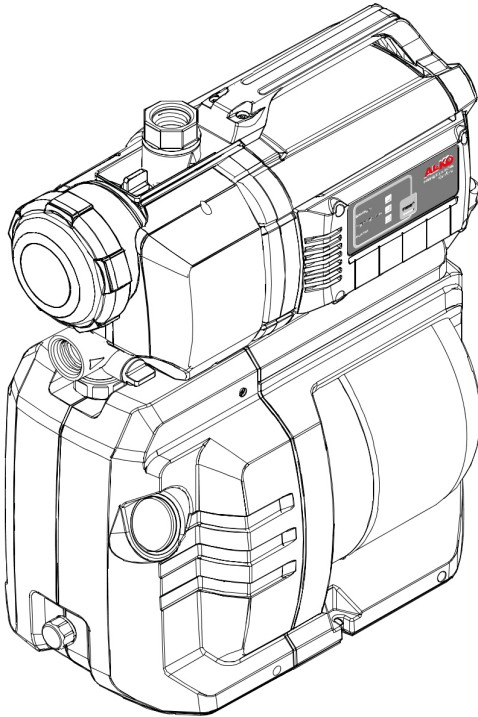

DE
GB
NL
FR
ES
IT
SI
HR
PL
CZ
SK
HU
DK
SE
NO
FI
EE
LT
LV
BG
RU
UA
TR



Inhaltsverzeichnis

Deutsch	6
English	15
Nederlands	23
Français	32
Español	41
Italiano	50
Slovenščina	59
Hrvatski	67
Polski	75
Česky	84
Slovenská	92
Magyar	100
Dansk	109
Svensk	117
Norsk	125
Suomi	133
Eesti	141
Lietuvių	149
Latviešu	157
Български	166
Русский	176
Україна	186
Türkçe	196

© 2024

AL-KO KOBER GROUP Kötz, Germany

This documentation or excerpts therefrom may not be reproduced or disclosed to third parties without the express permission of the AL-KO KOBER GROUP.

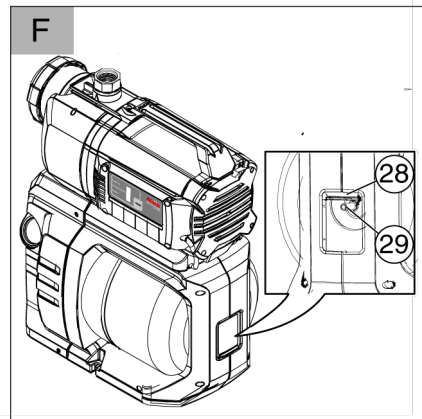
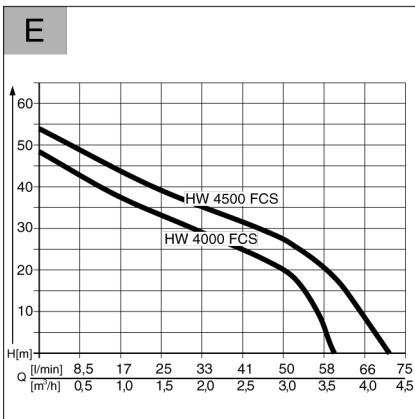
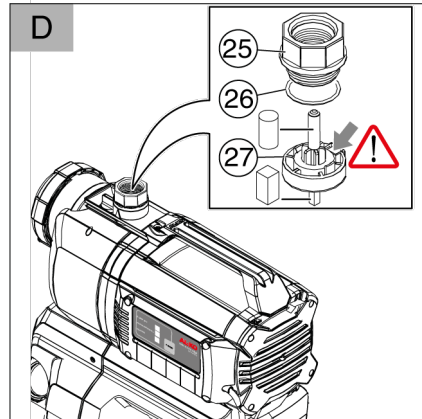
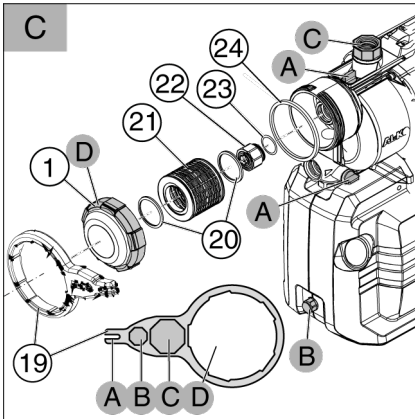
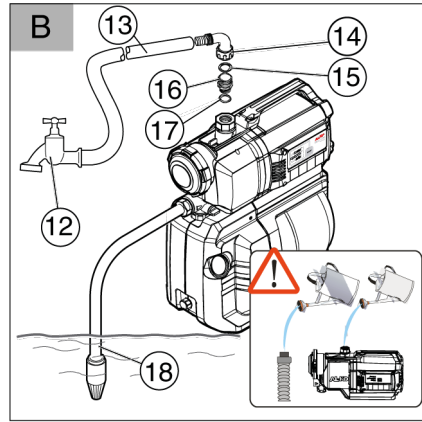
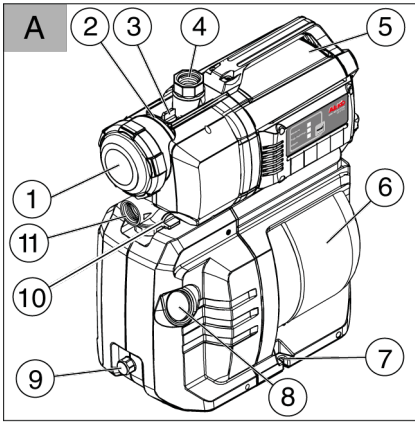











	HW 4000 FCS COMFORT	HW 4500 FCS COMFORT
	112 849	112 850
	1000 W	1300 W
	230 V AC/50 Hz	230 V AC/50 Hz
	X 4	X 4
	78 dB (A)	78 dB (A)
	8 m	8 m
	45 m / 4,5 bar	50 m / 5,0 bar
	4000 l/h	4500 l/h
	35°C	35 °C
	2,0 / 3,5 bar	2,0 / 3,8 bar
	1"	1"
	17 kg	17 kg
	1	1
	17 l	17 l

ORIGINAL-BETRIEBSANLEITUNG

Inhaltsverzeichnis

1	Zu dieser Betriebsanleitung	6	8.6	Verstopfung beseitigen	12								
1.1	Symbole auf der Titelseite	6	9	Hilfe bei Störungen	12								
1.2	Zeichenerklärungen und Signalwörter	6	10	Lagerung	13								
2	Produktbeschreibung	7	11	Entsorgung	13								
2.1	Lieferumfang	7	12	Kundendienst/Service	13								
2.2	Produktübersicht (Abbildung A - E) ...	7	13	Information zur Konformitätserklärung	14								
2.3	INOX	7	14	Garantie	14								
2.4	Sicherheits- und Schutzeinrichtung ...	7	1 ZU DIESER BETRIEBSANLEITUNG										
2.5	Trockenlaufschutz	7	■ Bei der deutschen Version handelt es sich um die Original-Betriebsanleitung. Alle weiteren Sprachversionen sind Übersetzungen der Original-Betriebsanleitung.										
2.6	Drucksensor	7	■ Bewahren Sie diese Betriebsanleitung immer so auf, dass Sie darin nachlesen können, wenn Sie eine Information zum Gerät benötigen.										
2.7	LED-Überwachung	7	■ Geben Sie das Gerät nur mit dieser Betriebsanleitung an andere Personen weiter.										
2.8	Bestimmungsgemäße Verwendung ...	8	■ Lesen und beachten Sie die Sicherheits- und Warnhinweise in dieser Betriebsanleitung.										
2.9	Möglicher Fehlgebrauch	8	1.1 Symbole auf der Titelseite										
3	Sicherheitshinweise	8	<table border="1"> <thead> <tr> <th>Symbol</th> <th>Bedeutung</th> </tr> </thead> <tbody> <tr> <td></td> <td>Lesen Sie unbedingt vor der Inbetriebnahme diese Betriebsanleitung sorgfältig durch. Dies ist die Voraussetzung für sicheres Arbeiten und störungsfreie Handhabung.</td> </tr> <tr> <td></td> <td>Betriebsanleitung</td> </tr> <tr> <td></td> <td>Netzkabel zum Vermeiden eines elektrischen Schlages nicht beschädigen oder durchtrennen!</td> </tr> </tbody> </table>			Symbol	Bedeutung		Lesen Sie unbedingt vor der Inbetriebnahme diese Betriebsanleitung sorgfältig durch. Dies ist die Voraussetzung für sicheres Arbeiten und störungsfreie Handhabung.		Betriebsanleitung		Netzkabel zum Vermeiden eines elektrischen Schlages nicht beschädigen oder durchtrennen!
Symbol	Bedeutung												
	Lesen Sie unbedingt vor der Inbetriebnahme diese Betriebsanleitung sorgfältig durch. Dies ist die Voraussetzung für sicheres Arbeiten und störungsfreie Handhabung.												
	Betriebsanleitung												
	Netzkabel zum Vermeiden eines elektrischen Schlages nicht beschädigen oder durchtrennen!												
3.1	Allgemeine Sicherheitshinweise	8	1.2 Zeichenerklärungen und Signalwörter										
3.2	Elektrische Sicherheit	9	⚠ GEFAHR! Zeigt eine unmittelbar gefährliche Situation an, die – wenn sie nicht vermieden wird – den Tod oder eine schwere Verletzung zur Folge hat.										
4	Montage	9											
4.1	Pumpe aufstellen	9											
4.2	Saugleitung anschließen	9											
4.3	Druckleitung montieren	9											
5	Inbetriebnahme	10											
5.1	Luftdruck im Vorratsbehälter prüfen ..	10											
5.2	Pumpe befüllen	10											
5.3	Erstinbetriebnahme	10											
6	Bedienung	10											
6.1	Pumpe einschalten	10											
6.2	Pumpe ausschalten	10											
7	LED-Anzeigen	11											
7.1	Normalbetrieb	11											
7.2	Fehlermeldung	11											
8	Wartung und Pflege	11											
8.1	Luftdruck im Vorratsbehälter prüfen ..	11											
8.2	Pumpe reinigen	11											
8.3	Filter reinigen	12											
8.4	Rückschlagventil reinigen	12											
8.5	Schwimmkörper reinigen	12											

⚠️ WARNUNG! Zeigt eine potenziell gefährliche Situation an, die – wenn sie nicht vermieden wird – den Tod oder eine schwere Verletzung zur Folge haben könnte.

⚠️ VORSICHT! Zeigt eine potenziell gefährliche Situation an, die – wenn sie nicht vermieden wird – eine geringfügige oder mäßige Verletzung zur Folge haben könnte.

⚠️ ACHTUNG! Zeigt eine Situation an, die – wenn sie nicht vermieden wird – Sachschäden zur Folge haben könnte.

📄 HINWEIS Spezielle Hinweise zur besseren Verständlichkeit und Handhabung.

2 PRODUKTBESCHREIBUNG

In dieser Betriebsanleitung werden verschiedene Modelle von Pumpen beschrieben. Identifizieren Sie Ihr Modell anhand des Typenschilds.

2.1 Lieferumfang

Die Pumpe wird betriebsfertig mit Schlüssel für Filterdeckel, Winkelnippel und Betriebsanleitung ausgeliefert.

2.2 Produktübersicht (Abbildung A - E)

Nr.	Bauteil
1	Klarsichtdeckel Filter
2	Pumpengehäuse
3	Einfüllschraube
4	Pumpenausgang/Druckleitungsanschluss
5	Motorgehäuse
6	Vorratsbehälter
7	Anschraubpunkt
8	Manometer
9	Ablassschraube Pumpenraum
10	Ablassschraube Filterraum
11	Pumpeneingang/Saugleitungsanschluss
12	Wasserhahn
13	Druckleitung
14	Winkelnippel
15	Dichtung

Nr.	Bauteil
16	Verbindungsniessel
17	Dichtung
18	Saugleitung
19	Filterschlüssel
20	Dichtung Filter
21	Filter
22	Rückschlagventil
23	Dichtung Rückschlagventil
24	Dichtung Gehäuse
25	Einschraubniessel
26	Dichtung
27	Schwimmkörper Messeinheit
28	Verschlussdeckel Ventil
29	Ventil

2.3 INOX

Pumpen mit der Bezeichnung "INOX" werden in rostfreier Edelstahlausstattung ausgeliefert. Aufbauweise und Funktion werden hiervon nicht berührt.

2.4 Sicherheits- und Schutzeinrichtung

Thermoschutzschalter

Die Pumpe ist mit einem Thermoschutzschalter ausgestattet, der den Motor bei Überhitzung abschaltet. Nach einer Abkühlphase von ca. 15 - 20 Minuten schaltet die Pumpe selbsttätig wieder ein.

2.5 Trockenlaufschutz

Die Pumpe verfügt über einen Trockenlaufschutz. Der Trockenlaufschutz schaltet nach ca. 90 Sekunden die Pumpe ab, wenn kein Wasser angesaugt wird oder die Saugleitung beschädigt ist.

2.6 Drucksensor

Die Pumpe ist mit einem Drucksensor ausgestattet. Über diesen Sensor wird die Pumpe automatisch bei Erreichen des eingestellten Drucks aus- und eingeschaltet.

- Eingestellter Druck: siehe technische Daten.

2.7 LED-Überwachung

Zur Anzeige der Betriebszustände und Fehlermeldungen ist die Pumpe mit einer LED-Überwachung ausgestattet.

2.8 Bestimmungsgemäße Verwendung

Die Pumpe ist für die private Nutzung in Haus und Garten bestimmt. Sie darf nur im Rahmen der Einsatzgrenzen gemäß den technischen Daten betrieben werden.

Die Pumpe eignet sich für:

- Bewässerung der Garten- und Grundstücksfläche
- Wasserversorgung im Haus
- Druckerhöhung der Wasserversorgung.

f HINWEIS Bei der Druckerhöhung der Wasserversorgung sind die örtlichen Vorschriften zu beachten. Auskünfte erhalten Sie von Ihrem Sanitärfachmann.

Die Pumpe ist ausschließlich zum Fördern von folgenden Flüssigkeiten geeignet:

- Klarwasser, Regenwasser

Eine andere oder darüber hinausgehende Verwendung gilt als nicht bestimmungsgemäß.

2.9 Möglicher Fehlgebrauch

Die Pumpe darf nicht im Dauerbetrieb eingesetzt werden. Sie ist nicht geeignet zur Förderung von:

- Trinkwasser
- Salzwasser
- Lebensmitteln
- Schmutzwasser
- aggressiven Medien, Chemikalien
- ätzenden, brennbaren, explosiven oder gasenden Flüssigkeiten
- Flüssigkeiten, die wärmer als 35 °C sind
- sandhaltigem Wasser und schmirgelnden Flüssigkeiten.

3 SICHERHEITSHINWEISE

⚠ GEFAHR! Gefahr beim Berühren spannungsführender Teile! Ein Defekt an der Pumpe oder am Verlängerungskabel kann zu schweren Verletzungen führen!

- Trennen Sie den Stecker sofort vom Netz.
- Schließen Sie das Gerät über einen FI-Schutzschalter mit einem Nennfehlerstrom < 30 mA an.

⚠ WARNUNG! Verletzungsgefahr. Defekte und außer Kraft gesetzte Sicherheits- und Schutzeinrichtungen können zu schweren Verletzungen führen.

- Lassen Sie defekte Sicherheits- und Schutzeinrichtungen reparieren.
- Setzen Sie Sicherheits- und Schutzeinrichtungen nie außer Kraft.

⚠ VORSICHT! Verletzungsgefahr durch heißes Wasser! Bei längerem Betrieb gegen die geschlossene Druckseite (> 10 min) kann sich das Wasser in der Pumpe stark erhitzen und unkontrolliert austreten!

- Trennen Sie die Pumpe vom Netz und lassen Sie Pumpe und Wasser abkühlen.
- Prüfen Sie den Wasserstand saugseitig.
- Prüfen Sie die Dichtheit der Leitungen.
- Prüfen Sie die Installation der Saug- und Druckleitung.
- Nehmen Sie die Pumpe erst nach Beheben aller Mängel wieder in Betrieb!

3.1 Allgemeine Sicherheitshinweise

- Dieses Gerät kann von Personen mit verringerten physischen, sensorischen oder mentalen Fähigkeiten oder Mangel an Erfahrung und Wissen benutzt werden, wenn sie beaufsichtigt oder bezüglich des sicheren Gebrauchs des Gerätes unterwiesen wurden und die daraus resultierenden Gefahren verstehen. Kinder dürfen nicht mit dem Gerät spielen.
- Personen mit sehr starken und komplexen Einschränkungen können Bedürfnisse über die hier beschriebenen Anweisungen hinaus haben.
- Pumpen, die nicht als frostsicher gekennzeichnet sind, dürfen bei Frost nicht im Freien stehen.
- Die Pumpe nie am Netzkabel hochheben, transportieren oder befestigen. Das Netzkabel nicht dazu benutzen, um den Netzstecker aus der Steckdose zu ziehen.
- Eigenmächtige Veränderungen oder Umbauten an der Pumpe sind verboten. Reparaturen dürfen nur durch unseren Kundendienst durchgeführt werden.
- Bei Arbeiten am Gerät den Netzstecker ziehen. Den Netzstecker vor Feuchtigkeit schützen.

- Pumpe und Verlängerungskabel nur in technisch einwandfreiem Zustand benutzen. Beschädigte Geräte dürfen nicht betrieben werden.
- Halten Sie einen Sicherheitsabstand zu Tieren ein, bzw. schalten Sie die Pumpe aus, wenn sich Tiere nähern.

3.2 Elektrische Sicherheit

- Wenn sich Personen im Schwimmbecken oder Gartenteich befinden, darf die Pumpe nicht betrieben werden.
- Die Haus-Netzspannung muss mit den Angaben zur Netzspannung in den Technischen Daten übereinstimmen, keine andere Versorgungsspannung verwenden.
- Die Pumpe darf nur an einer elektrischen Einrichtung gemäß DIN/VDE 0100, Teil 737, 738 und 702 betrieben werden. Zur Absicherung muss ein Leitungs-Schutzschalter 10 A sowie ein Fehlerstrom-Schutzschalter mit einem Nennfehlerstrom von 10/30 mA installiert werden.
- Nur Verlängerungskabel verwenden, die für den Gebrauch im Freien vorgesehen sind - Mindestquerschnitt 1,5 mm². Kabeltrommeln immer vollständig abrollen.
- Beschädigte oder brüchige Verlängerungskabel dürfen nicht verwendet werden.
 - Kontrollieren Sie vor jeder Inbetriebnahme den Zustand Ihres Verlängerungskabels.
- Falls das Anschlusskabel verlängert werden muss, darf nur ein Kabel Typ H07RN-F und eine Vergussmuffe verwendet werden. Diese Arbeit darf nur von einer Elektrofachkraft durchgeführt werden.
- Wenn das Netzkabel beschädigt ist, muss es vom Hersteller, seinem Kundendienst oder einer ähnlich qualifizierten Person ersetzt werden, um Gefahren zu vermeiden.

4 MONTAGE

4.1 Pumpe aufstellen

1. Ebenen und festen Standort vorbereiten.
 2. Pumpe waagrecht und überflutungssicher aufstellen.
 3. Pumpe gegebenenfalls an den Anschraubpunkten (7) festschrauben.
- Die Pumpe muss vor Regen und direktem Wasserstrahl geschützt sein.

ACHTUNG! Gefahr von Überflutung! Bei Störungen an der Pumpe kann Wasser austreten und Folgeschäden durch Überflutung verursachen.

- Schließen Sie durch geeignete Maßnahmen aus, dass bei Störungen an der Pumpe Folgeschäden durch Überflutungen entstehen.

4.2 Saugleitung anschließen

HINWEIS Wir empfehlen den Einbau flexibler Leitungen am Pumpeneingang. So kann kein mechanischer Druck oder Zug auf die Pumpe ausgeübt werden.

1. Länge der Saugleitung so auswählen, dass die Pumpe nicht trockenlaufen kann. Die Saugleitung muss sich immer mindestens 30 cm unter der Wasseroberfläche befinden.
2. Saugleitung anschließen. Auf dichten Anschluss achten, ohne das Gewinde zu beschädigen.
3. Bei geringfügig sandhaltigem Wasser muss zwischen Saugleitung und Pumpeneingang ein Vorfilter eingebaut werden. Fragen Sie dazu Ihren Fachhändler.
4. Saugleitung stets steigend verlegen.

HINWEIS Beträgt die Ansaughöhe mehr als 4 m, muss ein Saugschlauch mit einem Durchmesser größer 1" montiert werden. Wir empfehlen das Verwenden einer AL-KO Sauggarnitur mit Saugschlauch, Saugkorb und Rückflussstop. Fragen Sie Ihren Fachhändler.

4.3 Druckleitung montieren

1. Verbindungsniessel (16) mit dem Runddichtung (17) in den Pumpenausgang (4) schrauben.
2. Winkelniessel (14) mit Dichtung (15) auf den Verbindungsniessel (16) schrauben und den Winkelniessel in die gewünschte Richtung drehen.
3. Druckleitung (13) am Winkelniessel (14) befestigen.
4. Alle in der Druckleitung vorhandenen Verschlüsse (Ventile, Spritzdüsen, Wasserhahn) öffnen.

5 INBETRIEBNAHME

5.1 Luftdruck im Vorratsbehälter prüfen

ACHTUNG! Gefahr von Geräteschäden! Die Pumpe darf nur mit einem Membranvorratsdruck von 1,5 - 1,7 bar im Vorratsbehälter in Betrieb genommen werden. Ein anderer Membranvorratsdruck kann zu Geräteschäden führen.

- Prüfen Sie vor der Inbetriebnahme den Luftdruck am Ventil an der Rückseite des Vorratsbehälters.
1. Verschluss in der Druckleitung (13) öffnen.
 2. Verschlussdeckel Ventil (28) an der Rückseite des Vorratsbehälters nach oben schieben
 3. Luftdruck am Ventil mit einer Luftpumpe oder einem Reifenfüller, jeweils mit Druckanzeige, prüfen.
 4. Luftdruck gegebenenfalls auf 1,5 - 1,7 bar korrigieren.
 5. Verschlussdeckel Ventil an der Rückseite des Vorratsbehälters wieder schließen.
 6. Pumpe in Betrieb nehmen.

5.2 Pumpe befüllen

ACHTUNG! Gefahr von Geräteschäden! Trockenlauf zerstört die Pumpe!

- Die Pumpe muss vor jeder Inbetriebnahme bis zum Überlauf mit Wasser gefüllt sein, damit sie sofort ansaugen kann.

HINWEIS Um die Ansaugzeit zu verkürzen, Saugschlauch vor dem Anschrauben mit Wasser füllen.

1. Einfüllschraube (3) mit Filterschlüssel (19/A) öffnen.
2. Über die Einfüllschraube Wasser einfüllen, bis das Pumpengehäuse (2) voll ist.
3. Einfüllschraube einschrauben.

5.3 Erstinbetriebnahme

Bei der Erstinbetriebnahme leuchtet die LED-Anzeigen PUMP ON und die LED-Anzeige FLOW CONTROL blinkt.

HINWEIS Sollte nach ca. 90 Sekunden noch kein Wasser über die Saugleitung angesaugt werden, schaltet der Trockenaufschutz die Pumpe ab und die LED-Anzeige ALARM leuchtet. Überprüfen Sie die Saugleitung, das Filterglas und alle Verschraubungen auf Dichtheit, drücken Sie den RESET-Taster und führen Sie die Erstinbetriebnahme nochmals durch.

6 BEDIENUNG

6.1 Pumpe einschalten

1. Einen in der Druckleitung (11) vorhandenen Verschlüsse (Ventil, Spritzdüse, Wasserhahn) öffnen.
2. Netzstecker des Anschlusskabels in die Steckdose stecken. Die Pumpe beginnt zu fördern.
3. Verschluss in der Druckleitung schließen, wenn sich im austretenden Wasser keine Luft mehr befindet.
 - Die Pumpe schaltet nach Druckaufbau und Erreichen des Abschaltendrucks automatisch ab.
 - Die Pumpe ist betriebsbereit.
 - Die LED-Anzeigen sind aus.
 - Wird Wasser gefördert, leuchtet nur die LED-Anzeige PUMP ON.

6.2 Pumpe ausschalten

1. Netzstecker aus der Steckdose ziehen.
2. Alle in der Druckleitung vorhandenen Verschlüsse schließen.

⚠ VORSICHT! Verletzungsgefahr durch heißes Wasser Bei längerem Betrieb gegen die geschlossene Druckseite (>10 min) kann sich das Wasser in der Pumpe stark erhitzen und unkontrolliert austreten!

- Trennen Sie die Pumpe vom Netz und lassen Sie Pumpe und Wasser abkühlen.
- Nehmen Sie die Pumpe erst nach Beheben aller Mängel wieder in Betrieb!

Die Verletzungsgefahr durch heißes Wasser kann bei:

- unsachgemäßer Installation,
- geschlossener Druckseite,
- Wassermangel in der Saugleitung oder
- defektem Druckschalter entstehen.

Vorgehen

1. Pumpe vom Netz trennen und Pumpe und Wasser abkühlen lassen.
2. Pumpe, Installation und Wasserstand prüfen.
3. Pumpe erst nach Beheben aller Mängel wieder in Betrieb nehmen!

7 LED-ANZEIGEN

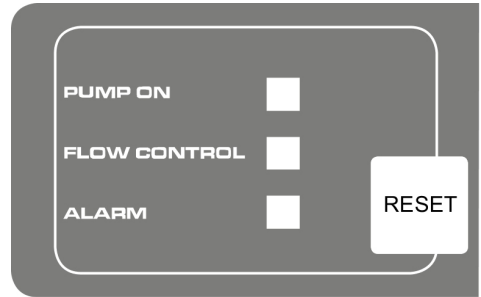

7.1 Normalbetrieb

Schaltzustand	LED-Anzeige	Funktion / Maßnahme
Pumpe schaltet ein und beginnt anzusaugen. Pumpe füllt den Tank bei geschlossenem Abgang.	LED-Anzeige PUMP ON leuchtet. LED-Anzeige FLOW CONTROL blinkt.	Erstinbetriebnahme: Pumpe mit Wasser gefüllt, Saug- und Druckseite angeschlossen, Wasser saugseitig vorhanden. Pumpe wird ans Netz genommen.
Pumpe in Betrieb.	LED-Anzeige PUMP ON leuchtet.	Pumpe fördert Wasser. Druckseitig wird Wasser entnommen.
Pumpe schaltet durch Druckschalter aus.	LED-Anzeigen aus.	Pumpe erreicht den eingestellten Druck.

7.2 Fehlermeldung

Schaltzustand	LED-Anzeige	Funktion / Maßnahme
Pumpe schaltet durch Elektronik (Trockenlaufschutz) aus.	LED-Anzeige ALARM leuchtet.	Saugleitung, Filterglas und alle Verschraubungen prüfen und gegebenenfalls RESET-Taste drücken. Zurück zur Erstinbetriebnahme, bis Pumpe Wasser fördert. Alarm Trockenlauf: Diese Meldung erscheint wenn über eine definierte Zeit (ca. 90 Sekunden) kein Durchfluss stattfindet und kein Druck aufgebaut wird. Rückstellung der Fehlermeldung durch Drücken der REST-Taste.

8 WARTUNG UND PFLEGE

8.1 Luftdruck im Vorratsbehälter prüfen

HINWEIS Prüfen Sie den Luftdruck im Vorratsbehälter regelmäßig. Er darf 1,5 bar nicht unterschreiten (siehe Abschnitt „Inbetriebnahme: Luftdruck im Vorratsbehälter prüfen“).

8.2 Pumpe reinigen

HINWEIS Nach Förderung von chlorhaltigem Schwimmbadwasser oder Flüssigkeiten, die Rückstände hinterlassen, muss die Pumpe mit klarem Wasser gespült werden.

1. Pumpe vom Netz trennen und gegen Wiedereinschalten sichern. Die Pumpe stoppt automatisch.
2. Pumpe mit klarem Wasser spülen.

3. Netzstecker in die Steckdose stecken.
4. Pumpe mit dem Ein- / Ausschalter einschalten. Die Pumpe startet automatisch.

8.3 Filter reinigen

1. Ablassschraube Filterraum (10) der Entleerungsöffnung abschrauben, Filterraum entleeren und Entleerungsöffnung wieder verschließen.
2. Klarsichtdeckel Filter (1) mithilfe des Filterschlüssels (19) abschrauben.
3. Filter (21) aus dem Filtergehäuse (2) herausnehmen und unter fließendem Wasser reinigen.
4. Filtergehäuse und Klarsichtdeckel Filter reinigen.
5. Vor dem Einbau des Filters die Dichtungen Filter (20) und die Dichtung Gehäuse (24) auf Beschädigung prüfen, bei Bedarf erneuern.
6. Filter einbauen, Klarsichtdeckel Filter aufschrauben und mit dem Filterschlüssel handfest anziehen.

8.4 Rückschlagventil reinigen

1. Filter ausbauen (siehe Abschnitt „Filter reinigen“).
2. Rückschlagventil (22) herausschrauben und unter fließendem Wasser reinigen.
3. Dichtung (23) bei Bedarf erneuern.
4. Rückschlagventil einbauen.
5. Filter einbauen.

8.5 Schwimmkörper reinigen

1. Druckleitung (13) mit Winkelnippel (14) und Verbindungsnippel (16) ausschrauben.

2. Einschraubnippel (25) mit Dichtung (26) ausschrauben. Einbaulage Schwimmkörper (27) merken. Schwimmkörper herausziehen und reinigen.
3. Schwimmkörper wieder einbauen – Einbaulage beachten.

8.6 Verstopfung beseitigen

1. Pumpe vom Netz trennen und gegen Wiedereinschalten sichern.
2. Saugleitung am Pumpeneingang entfernen.
3. Druckleitung an die Wasserleitung anschließen.
4. Wasser durch das Pumpengehäuse laufen lassen, bis sich die Verstopfung auflöst.
5. Durch kurzes Einschalten prüfen, ob die Pumpe freidreht.
6. Pumpe wie beschrieben wieder in Betrieb nehmen.

9 HILFE BEI STÖRUNGEN

⚠ GEFAHR! Gefahr von Stromschlag! Bei Arbeiten an der Pumpe besteht die Gefahr, einen elektrischen Stromschlag zu bekommen.

- Vor allen Arbeiten zur Störungsbeseitigung den Netzstecker ziehen.
- Fehler in der elektrischen Anlage durch eine Elektrofachkraft beseitigen lassen.

ℹ HINWEIS Bei nicht behebbaren Störungen wenden Sie sich bitte an unseren zuständigen Kundendienst.

Störung	Mögliche Ursache	Abhilfe
Motor läuft nicht.	Laufgrad blockiert.	Pumpe reinigen. Motorwelle des Laufgrads mit Schraubendreher losdrehen.
	Thermoschalter hat abgeschaltet.	Wasserstand auf Saugseite prüfen. Förderflüssigkeit abkühlen lassen. Pumpe Instandsetzen oder austauschen.
	Keine Netzspannung vorhanden.	Sicherungen prüfen, Stromversorgung von Elektrofachkraft prüfen lassen.

Störung	Mögliche Ursache	Abhilfe
Pumpe läuft, aber fördert nicht.	Die Saugleitung ist nicht im Wasser.	Saugleitung min. 30 cm ins Wasser eintauchen.
	Druckleitung geschlossen.	Verschluss-Aggregate in der Druckleitung öffnen.
	Pumpe saugt Luft.	Alle Anschlussverbindungen und den Filterdeckel auf Dichtheit prüfen. Dichtring austauschen.
	Saugseitige Verstopfung.	Schmutz im Ansaugbereich entfernen.
	Pumpe ist trocken gelaufen.	Pumpengehäuse mit Wasser befüllen.
Pumpe schaltet zu oft ein und aus.	Membrane ist beschädigt.	Membrane durch AL-KO Service austauschen lassen.
	Geringer Luftdruck im Vorratsbehälter.	Luft im Vorratsbehälter nachfüllen. (Membranvordruck auf 1,5 bar einstellen).
	Pumpe saugt Luft, Wassermangel saugseitig.	Pumpe ausschalten und abkühlen lassen.
Fördermenge zu gering	Saugseitige Verstopfung.	Schmutz im Ansaugbereich entfernen. Filter austauschen.
	Schlauchdurchmesser zu klein.	Größeren Druckschlauch verwenden.
	Ansaughöhe zu groß.	Ansaughöhe verringern.
	Saugseitig zu geringe Wassermenge.	Drosseln der Pumpe, um die Fördermenge anzupassen.

10 LAGERUNG

1. Saug- (18) und Druckleitung (13) entleeren.
2. Ablassschraube Filterraum (10) heraus-schrauben und das Wasser aus der Pumpe auslaufen lassen. Das Wasser im Vorratsbehälter wird gleichzeitig vom Luftballg herausgedrückt.
3. Ablassschraube Pumpenraum (9) heraus-schrauben und das Wasser aus dem Vorratsbehälter auslaufen lassen.
4. Ablassschrauben wieder einschrauben und Pumpe und Zubehör frostfrei lagern.

HINWEIS Bei Frostgefahr muss das System vollständig entleert und die Pumpe an einem frostsicheren Ort gelagert werden.

11 ENTSORGUNG

 Elektro- und Elektronikaltgeräte gehören nicht in den Hausmüll, sondern sind einer getrennten Erfassung bzw. Entsorgung zuzuführen!

Verpackung, Gerät und Zubehör sind aus recyclingfähigen Materialien hergestellt und entsprechend zu entsorgen.

12 KUNDENDIENST/SERVICE

Bei Fragen zu Garantie, Reparatur oder Ersatzteilen wenden Sie sich bitte an Ihre nächstgelegene AL-KO Servicestelle. Diese finden Sie im Internet unter folgender Adresse:

www.alko-garden.com/service-contacts

Weitere Informationen zu Ersatzteilen finden Sie unter:

www.alko-garden.com/spareparts

13 INFORMATION ZUR KONFORMITÄTSERKLÄRUNG

Wir erklären hiermit in alleiniger Verantwortung, dass dieses Produkt in der auf dem Markt vertrie-

benen Form die Anforderungen der harmonisierten EU-Richtlinien, die EU-Sicherheitsstandards und die produktspezifischen Standards erfüllt. Die Konformitätserklärung ist Teil der Betriebsanleitung und liegt der Maschine bei.

14 GARANTIE

Etwaige Material- oder Herstellungsfehler am Gerät beseitigen wir während der gesetzlichen Verjährungsfrist für Mängelansprüche entsprechend unserer Wahl durch Reparatur oder Ersatzlieferung. Die Verjährungsfrist bestimmt sich jeweils nach dem Recht des Landes, in dem das Gerät gekauft wurde.

Unsere Garantiezusage gilt nur bei:

- Beachten dieser Betriebsanleitung
- Sachgemäßer Behandlung
- Verwenden von Original-Ersatzteilen

Die Garantie erlischt bei:

- Eigenmächtigen Reparaturversuchen
- Eigenmächtigen technischen Veränderungen
- Nicht bestimmungsgemäßer Verwendung

Von der Garantie ausgeschlossen sind:

- Lackschäden, die auf normale Abnutzung zurückzuführen sind
- Verschleißteile, die auf der Ersatzteilkarte mit Rahmen xxxxxx gekennzeichnet sind

Die Garantiezeit beginnt mit dem Kauf durch den ersten Endabnehmer. Maßgebend ist das Datum auf dem Kaufbeleg. Wenden Sie sich bitte mit dieser Erklärung und dem Original-Kaufbeleg an Ihren Händler oder die nächste autorisierte Kundendienststelle. Die gesetzlichen Mängelansprüche des Käufers gegenüber dem Verkäufer bleiben durch diese Erklärung unberührt.

TRANSLATION OF THE ORIGINAL INSTRUCTIONS FOR USE

Contents

1	About these operating instructions.....	15	8.4	Cleaning the check valve	20
1.1	Symbols on the title page	15	8.5	Clean float	20
1.2	Legends and signal words	16	8.6	Remove blockages.....	20
2	Product description	16	9	Help in case of malfunction	21
2.1	Scope of supply	16	10	Storage	21
2.2	Product overview (Figures A - E).....	16	11	Disposal.....	22
2.3	INOX (stainless steel).....	16	12	After-Sales/Service.....	22
2.4	Safety and protective devices.....	16	13	Information on the Declaration of Confor- mity	22
2.5	Dry running protection	16	14	Warranty	22
2.6	Pressure sensor.....	16			
2.7	Monitoring LEDs	16			
2.8	Intended use	17			
2.9	Possible misuse.....	17			
3	Safety instructions.....	17			
3.1	General safety warnings	17			
3.2	Electrical safety.....	17			
4	Installation.....	18			
4.1	Install the pump	18			
4.2	Connect the suction line	18			
4.3	Install pressure line.....	18			
5	Start-up	18			
5.1	Check the air pressure in the storage vessel.....	18			
5.2	Fill the pump	19			
5.3	Initial commissioning.....	19			
6	Operation	19			
6.1	Switching the pump on	19			
6.2	Switching the pump off	19			
7	LED displays	19			
7.1	Normal mode	19			
7.2	Error message	20			
8	Maintenance and care.....	20			
8.1	Check the air pressure in the storage vessel.....	20			
8.2	Cleaning the pump.....	20			
8.3	Clean the filter.....	20			

1 ABOUT THESE OPERATING INSTRUCTIONS

- The German version is the original operating instructions. All additional language versions are translations of the original operating instructions.
- Keep these operating instructions in a safe place at all times so that they can be consulted if you need any information about the appliance.
- Only pass on the appliance to other persons together with these operating instructions.
- Comply with the safety and warning information in these operating instructions.

1.1 Symbols on the title page

Symbol	Meaning
	It is essential to read through these operating instructions carefully before start-up. This is essential for safe working and trouble-free handling.
	Operating instructions
	To avoid electric shock, do not damage or cut the power cable!

1.2 Legends and signal words

⚠ DANGER! Denotes an imminently dangerous situation which will result in fatal or serious injury if not avoided.

⚠ WARNING! Denotes a potentially dangerous situation which can result in fatal or serious injury if not avoided.

⚠ CAUTION! Denotes a potentially dangerous situation which can result in minor or moderate injury if not avoided.

IMPORTANT! Denotes a situation which can result in material damage if not avoided.

i NOTE Special instructions for ease of understanding and handling.

2 PRODUCT DESCRIPTION

Various models of pumps are described in these operating instructions. Identify your model from the identification plate.

2.1 Scope of supply

The pump is supplied ready for operation, with wrench for filter cover, elbow nipple and operating instructions.

2.2 Product overview (Figures A - E)

No.	Component
1	Transparent filter cover
2	Pump housing
3	Filling screw
4	Pump outlet/pressure line connection
5	Motor housing
6	Storage vessel
7	Screw-on point
8	Pressure gauge
9	Drain screw pump chamber
10	Filter chamber drain screw
11	Pump inlet/suction line connection
12	Water tap
13	Pressure line
14	Elbow nipple

No.	Component
15	Seal
16	Connecting nipple
17	Seal
18	Suction line
19	Filter wrench
20	Filter seal
21	Filter
22	Check valve
23	Check valve seal
24	Housing seal
25	Screw-in nipple
26	Seal
27	Measuring unit float
28	Valve closing cover
29	Valve

2.3 INOX (stainless steel)

Pumps with the designation "INOX" are made of stainless steel. This does not affect their design or function.

2.4 Safety and protective devices

Thermal protection switch

The pump is fitted with a thermal protection switch which switches the motor off in the event of overheating. After a cooling-down phase of approx. 15 - 20 minutes the pump switches on again automatically.

2.5 Dry running protection

The pump is equipped with dry running protection. The dry running protection system switches off the pump after approx. 90 seconds if water is not drawn in or the suction line is damaged.

2.6 Pressure sensor

The pump is equipped with a pressure sensor. This sensor automatically switches the pump off and on when the set pressure is reached.

- Set pressure: see technical data.

2.7 Monitoring LEDs

The pump is equipped with monitoring LEDs to signal operating states and error messages.

2.8 Intended use

The pump is intended for private use in house and garden. It must only be operated within the scope of its usage limitations in accordance with the technical data.

The pump is suitable for:

- Watering the garden and premises
- Domestic water supplies
- Water supply pressure boosting.

i NOTE The local regulations must be observed if the pressure of the water supply is increased. Information is available from your local plumbing specialist.

The pump is suited exclusively for the conveying of the following fluids:

- Clear water, rainwater

Any use not in accordance with this designated use shall be regarded as misuse.

2.9 Possible misuse

The pump must not be operated continuously. It is not suitable for conveying:

- Drinking water
- Salt water
- Foodstuffs
- Waste water
- aggressive media, chemicals
- corrosive, flammable, explosive or fuming fluids
- fluids that are hotter than 35 °C
- water containing sand and abrasive fluids.

3 SAFETY INSTRUCTIONS

⚠ DANGER! Danger from contact with live parts! A defect in the pump or the extension cable can result in serious injury!

- Disconnect the connector plug from the mains immediately.
- Connect the device via an earth leakage circuit breaker with a rated leakage current of < 30 mA.

⚠ WARNING! Risk of injury. Defective and disabled safety and protective devices can result in serious injury.

- Have any defective safety and protective devices repaired.
- Never disable safety and protective devices.

⚠ CAUTION! Risk of burns from hot water!

After extended use against the closed pressure side (> 10 min.), the water in the pump can become very hot and may escape uncontrolled!

- Disconnect the pump from the mains supply and allow the pump and water to cool down.
- Check the water level on the suction side.
- Check the leak-tightness of the lines.
- Check the installation of the suction and pressure lines.
- Put the pump into operation again only after all the faults have been remedied!

3.1 General safety warnings

- Appliances can be used by persons with reduced physical, sensory or mental capabilities or lack of experience and knowledge if they have been given supervision or instruction concerning use of the appliance in a safe way and if they understand the hazards involved. Children shall not play with the appliance.
- People with very strong and complex restrictions may have needs that exceed the instructions described here.
- Pumps without indication that they are protected against the effect of freezing shall not be left outside during freezing weather conditions.
- Never lift, transport or affix the pump by the mains cable. Do not pull the mains cable in order to pull the mains plug out of the socket.
- Unauthorised modifications or conversions to the pump are prohibited. Repairs may only be carried out by our customer service.
- Disconnect the mains plug before working on the device. Protect the mains plug against moisture.
- Only use the pump and extension cable if they are in flawless technical condition. Damaged appliances must not be operated.
- Maintain a safe distance to persons or animals or switch off the pump if animals approach.

3.2 Electrical safety

- The pump may not be operated while people are in the pool or pond.
- The mains voltage at your location must comply with the information regarding mains voltage in the Technical Data. Do not use any other supply voltage.

- The pump may only be operated on an electrical installation in accordance with DIN/VDE 0100, parts 737, 738 and 702. For fuse protection, a circuit breaker of 10 A and an earth leakage circuit breaker with a rated leakage current of 10/30 mA must be installed.
- Only use extension leads approved for outdoor use with a minimum cross-section of 1.5 mm². Always fully unwind cable drums.
- Damaged or fragile extension cables may not be used.
 - Check the condition of your extension lead prior to every use.
- If the connection cable must be extended, only a cable type H07RN-F and a moulded sleeve must be used. This work must only be carried out by an electrician.
- If the supply cord is damaged, it must be replaced by the manufacturer, its service agent or similarly qualified persons in order to avoid a hazard.

4 INSTALLATION

4.1 Install the pump

1. Prepare a level and sturdy installation location.
2. Install the pump horizontally and where it will not be flooded.
3. If necessary, bolt down the pump at the bolting points (7).
 - The pump must be protected from rain and direct water jets.

IMPORTANT! Risk of flooding! In the event of faults in the pump, water can escape and cause consequential damage due to flooding.

- Take appropriate measures to avoid consequential damage caused by flooding in the event of faults in the pump.

4.2 Connect the suction line

i NOTE We recommend the installation of flexible lines at the pump inlet to prevent mechanical pressure or tension being exerted on the pump.

1. Select the length of the suction line such that the pump cannot run dry. The suction line must always be at least 30 cm under the water surface.

2. Connect the suction line. Ensure that the connection is tight, but take care not to damage the thread.
3. If the water carries a small amount of sand, a pre-filter must be installed between suction line and pump inlet. Ask your expert dealer about this.
4. Always lay the suction line with an upward gradient.

i NOTE If the suction head is more than 4 m, a suction hose with a diameter larger than 1" must be installed. We recommend the use of an AL-KO suction unit with suction hose, suction filter and flow-back stop. Ask your specialist dealer.

4.3 Install pressure line

1. Screw connecting nipple (16) with round seal ring (17) into pump outlet (4).
2. Screw elbow nipple (14) with seal (15) onto connecting nipple (16) and turn the elbow nipple in the required direction.
3. Connect pressure line (13) to elbow nipple (14).
4. Open all shut-off devices (valves, spray nozzles, water cock) in the pressure line.

5 START-UP

5.1 Check the air pressure in the storage vessel

IMPORTANT! Danger of damage to the device. The pump may only be operated with a diaphragm storage pressure of 1.5 - 1.7 bar in the storage vessel. Other diaphragm storage pressures can cause equipment damage.

- Check the air pressure at the valve on the back of the storage vessel before commissioning.
1. Open shut-off device in pressure line (13).
 2. Push valve cover (28) on the rear of the storage vessel upwards.
 3. Check the air pressure at the valve using an air pump or tyre filler equipped with a pressure gauge.
 4. Correct the air pressure to 1.5 - 1.7 bar, if necessary.
 5. Close valve cover on the rear of the storage vessel again.
 6. Putting the pump into operation.

5.2 Fill the pump

IMPORTANT! Danger of damage to the pump! Dry running will destroy the pump!

- The pump must be filled with water up to the overflow before each use so that it can draw water immediately.

NOTE Fill the suction hose with water before screwing in place to reduce the suction time.

1. Open filling screw (3) using filter wrench (19/ A).
2. Pour in water through the filling screw until pump housing (2) is full.
3. Screw in filling screw.

5.3 Initial commissioning

During initial commissioning, the PUMP ON LED is lit and the FLOW CONTROL LED flashes.

NOTE If no water is drawn in via the suction line after approx. 90 seconds, the dry running protection system switches the pump off and the ALARM LED lights up. Check the suction line, filter bowl and all screw fittings for leaks, press the RESET button and carry out initial commissioning again.

6 OPERATION

6.1 Switching the pump on

1. Open a shut-off device (valve, spray nozzle, water cock) in pressure line (11).
 2. Insert the plug of the mains cable into the power socket. The pumps starts to pump.
 3. Close the shut-off device in the pressure line when there are no more air bubbles in the escaping water.
- The pump switches off automatically after building up the pressure and reaching the switch-off pressure.
 - The pump is ready for operation.
 - The LED displays are off.

- If water is being fed, just the LED display PUMP ON lights up.

6.2 Switching the pump off

1. Remove the mains plug from the plug socket.
2. Close all the shut-off devices in the pressure line.

CAUTION! Danger of injury from hot water After extended use against the closed pressure side (> 10 min.), the water in the pump can become very hot and may escape uncontrolled!

- Disconnect the pump from the mains supply and allow the pump and water to cool down.
- Put the pump into operation again only after all the faults have been remedied!

The risk of injury from hot water can arise in the event of:

- Incorrect installation,
- Closed pressure side,
- Lack of water in the suction line, or
- Defective pressure switch.

Procedure

1. Disconnect the pump from the mains supply and allow the pump and water to cool down.
2. Check the pump, installation and water level.
3. Put the pump into operation again only after all the faults have been remedied!

7 LED DISPLAYS

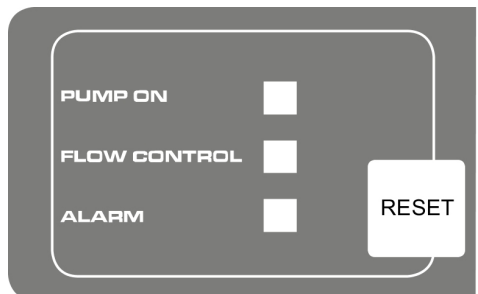

7.1 Normal mode

Switching condition	LED display	Function / action
Pump switches on and starts to draw water. Pump fills the tank with outlet closed.	PUMP ON LED lights up. FLOW CONTROL LED flashes.	Commissioning: Pump filled with water, suction and pressure side connected, water present on the suction side. Pump connected to mains.

Switching condition	LED display	Function / action
Pump running.	PUMP ON LED lights up.	Pump delivering water. Water is removed on the pressure side.
Pump switches off via pressure switch.	LEDs out.	Pump reaches the set pressure.

7.2 Error message

Switching condition	LED display	Function / action
Pump is switched off by the electronics (dry running protection).	ALARM LED lights up.	<p>Check all screw fittings, suction line and filter bowl and press the RESET button, if necessary. Back to initial commissioning until the pump delivers water.</p> <p>Dry running alarm: This message appears if there is no flow and pressure is not built up for a defined period (approx. 90 seconds). Reset the error message by pressing the RESET button.</p>

8 MAINTENANCE AND CARE

8.1 Check the air pressure in the storage vessel

f NOTE Check the air pressure in the storage vessel at regular intervals. It must not exceed 1.5 bar (see Section "Commissioning: Checking the Air Pressure in the Storage Vessel").

8.2 Cleaning the pump

f NOTE After conveying swimming pool water containing chlorine or fluids that leave residues, the pump must be flushed out with clear water.

1. Disconnect the pump from the mains supply and secure to prevent restarting. The pump stops automatically.
2. Flush the pump with clear water.
3. Insert the mains plug into the power socket.
4. Turn on the pump at the on / off switch. The pump starts automatically.

8.3 Clean the filter

1. Unscrew filter chamber drain plug (10), drain the filter chamber and screw in the drain plug again.
2. Unscrew transparent filter cover (1) using filter wrench (19).
3. Remove filter (21) from filter housing (2) and clean under running water.
4. Clean filter housing and transparent filter cover.
5. Before installing the filter, check filter seals (20) and housing seal (24) for damage and replace, if necessary.

6. Install the filter, screw on the transparent filter cover and tighten finger-tight using the filter wrench.

8.4 Cleaning the check valve

1. Remove the filter (see Section "Cleaning the filter").
2. Unscrew check valve (22) and clean under running water.
3. Replace seal (23), if necessary.
4. Fit check valve.
5. Install filter.

8.5 Clean float

1. Unscrew pressure line (13) with elbow nipple (14) and connecting nipple (16).
2. Unscrew screw-in nipple (25) with seal (26). Note the installation position of float (27). Pull out the float and clean.
3. Replace the float - noting the installation position.

8.6 Remove blockages

1. Disconnect the pump from the mains supply and secure to prevent restarting.
2. Disconnect suction line from pump inlet.
3. Connect pressure line to the water line.
4. Allow water to run through the pump housing until the blockage is removed.
5. Switch on the pump briefly to check whether it runs smoothly.
6. Put the pump into operation as described.

9 HELP IN CASE OF MALFUNCTION

DANGER! Danger of electric shock!

There is a risk of electric shock when working on the pump.

- Disconnect the mains plug before starting any fault remedying work.
- Faults in the electrical system must be rectified by a qualified electrician.

i NOTE In the event of faults that you cannot rectify, please contact our Customer Service department.

Malfunction	Possible cause	Remedy
Motor does not run.	Impeller blocked.	Cleaning the pump. Release the motor shaft of the impeller with a screwdriver.
	Thermal protection switch has switched off.	Check the water level on the suction side. Allow the conveying fluid to cool down. Repair or replace the pump.
	No mains power.	Check fuses, have the power supply checked by a qualified electrician.
Pump running but does not feed.	The suction line is not in the water.	Submerge the end of the suction line into the water by min. 30 cm.
	Pressure line closed off.	Open the closing off devices in the pressure line.
	Pump drawing in air.	Check all connections and the cover on the filter for leaks. Replace seal ring.
	Blockage on the suction side.	Remove dirt from the suction area.
	Pump has been running dry.	Fill the pump housing with water.
Pump switches on and off frequently.	Diaphragm is damaged.	Have the diaphragm replaced by AL-KO Service Department.
	Low air pressure in the storage vessel.	Top up the air in the storage vessel. (Set the diaphragm pressure to 1.5 bar).
	Pump drawing air, water shortage on suction side.	Switch pump off and allow to cool.
Delivery rate too low.	Blockage on the suction side.	Remove dirt from the suction area. Replace the filter.
	Hose diameter too small.	Use a hose with a bigger diameter.
	Suction head too large.	Reduce the suction head.
	Water volume on the suction side to little	Throttle back the pump to adapt the flow rate.

10 STORAGE

1. Drain suction line (18) and pressure line (13).

2. Unscrew filter chamber drain plug (10) and allow the water to drain out of the pump. The water in the storage vessel is forced out at the same time by the air bellows.

3. Unscrew pump chamber drain plug (9) and allow the water to drain out of the storage vessel.
4. Screw in the drain plugs again and store pump and accessories in a frost-proof place.

NOTE If there is the danger of frost, the system must be completely drained and the pump must be stored in a frost-proof place.

11 DISPOSAL



Electrical and electronic appliances do not belong in household waste, but should be collected and disposed of separately.

Packaging, equipment and accessories are made from recyclable materials, and must be disposed of accordingly.

14 WARRANTY

We will remedy any material or manufacturing defects discovered in the device during the statutory period of limitation for claims for defects by repair or replacement at our discretion. The period of limitation is determined in each case by the law of the country in which the device was purchased.

Our warranty promise applies only if:

- These operating instructions are observed
- The device is handled correctly
- Original spare parts have been used

The warranty does not include:

- Paint damage attributable to normal wear
- Wear parts that are marked with a box xxxxxx (x) on the spare parts card

The warranty period commences with the purchase by the first end user. The date on the proof of purchase is decisive. In the event of a warranty claim, please contact your dealer or the nearest authorised customer service centre with this declaration and the original proof of purchase. This declaration does not affect the purchaser's statutory claims for defects against the vendor.

12 AFTER-SALES/SERVICE

In the event of questions of warranty, repair or spare parts, please contact your nearest AL-KO Service Centre. These can be found on the Internet at:

www.alko-garden.com/service-contacts

Further information on spare parts can be found at:

www.alko-garden.com/spareparts

13 INFORMATION ON THE DECLARATION OF CONFORMITY

We hereby declare, as the exclusively responsible party, that this product in its marketed form meets the requirements of the harmonised EU Directives, EU safety standards and the product-specific standards. The Declaration of Conformity forms part of the operating instructions and is included with the machine.

VERTALING VAN DE ORIGINELE GEBRUIKERSHANDLEIDING

Inhoudsopgave

1	Over deze gebruiksaanwijzing	23	8.3	Filter reinigen	29
1.1	Symbolen op de titelpagina	23	8.4	Terugslagklep reinigen	29
1.2	Verklaring van pictogrammen en signaalwoorden	24	8.5	Vlotter reinigen	29
2	Productbeschrijving	24	8.6	Verstopping verwijderen.....	29
2.1	Inhoud van de levering	24	9	Hulp bij storingen.....	29
2.2	Productoverzicht (afbeelding A - E)...	24	10	Opslag	30
2.3	INOX	24	11	Verwijderen	30
2.4	Veiligheids- en beschermende voorziening	24	12	Klantenservice/service centre.....	30
2.5	Droogloopbeveiliging	24	13	Informatie bij de conformiteitsverklaring ...	30
2.6	Druksensor	24	14	Garantie	31
2.7	LED-bewaking	25			
2.8	Beoogd gebruik.....	25	1	OVER DEZE GEBRUIKSAANWIJZING	
2.9	Mogelijk foutief gebruik.....	25	■	De Duitse versie is de originele gebruiksaanwijzing. Alle andere taalversies zijn vertalingen van de originele gebruiksaanwijzing.	
3	Veiligheidsinstructies.....	25	■	Bewaar deze gebruiksaanwijzing goed zodat u erin het antwoord op uw vragen kunt terugvinden wanneer u informatie over de machine nodig heeft.	
3.1	Algemeen veiligheidsinstructies.....	25	■	Draag de machine alleen samen met deze gebruiksaanwijzing aan andere personen over.	
3.2	Elektrische veiligheid	26	■	Lees en neem de veiligheids- en waarschuwingsinstructies in deze gebruiksaanwijzing in acht.	
4	Montage	26			
4.1	Pomp plaatsen.....	26	1.1	Symbolen op de titelpagina	
4.2	Aansluiten van aanzuigleiding	26			
4.3	Monteren van drukleiding	26			
5	Ingebruikname	27			
5.1	Luchtdruk controleren in voorraadservoir	27			
5.2	Pomp vullen	27			
5.3	Eerste inbedrijfstelling.....	27			
6	Bediening	27			
6.1	Aanzetten van de pomp.....	27			
6.2	Pomp uitschakelen	27			
7	LED-weergaven	28			
7.1	Normaal bedrijf	28			
7.2	Foutmelding	28			
8	Onderhoud en verzorging	28			
8.1	Luchtdruk controleren in voorraadservoir	28			
8.2	Reinigen van de pomp.....	28			

Symbool	Betekenis
	Lees voor de ingebruikname deze gebruiksaanwijzing absoluut zorgvuldig door. Dit is de voorwaarde voor veilig werken en een storingsvrij gebruik.
	Gebruiksaanwijzing
	Voedingskabel ter voorkoming van een elektrische schok niet beschadigen of doorknippen!

1.2 Verklaring van pictogrammen en signaalwoorden

⚠ GEVAAR! Wijst op een direct gevaarlijke situatie, die, wanneer ze niet vermeden wordt, tot de dood of tot een ernstig letsel leidt.

⚠ WAARSCHUWING! Wijst op een potentieel gevaarlijke situatie, die, wanneer ze niet vermeden wordt, tot de dood of tot een zwaar letsel kan leiden.

⚠ VOORZICHTIG! Wijst op een potentieel gevaarlijke situatie, die, wanneer ze niet vermeden wordt, tot een licht of middelzwaar letsel kan leiden.

LET OP! Wijst op een situatie, die, wanneer ze niet vermeden wordt, tot materiële schade kan leiden.

ℹ OPMERKING Speciale aanwijzingen voor meer duidelijkheid en een beter gebruik.

2 PRODUCTBESCHRIJVING

In deze gebruikershandleiding worden verschillende pompmodellen beschreven. U kunt uw model identificeren aan de hand van het typeplaatje.

2.1 Inhoud van de levering

De pomp wordt bedrijfsgereed geleverd met een sleutel voor het filterdeksel, een elleboogstuk en de gebruikershandleiding.

2.2 Productoverzicht (afbeelding A - E)

Nr.	Component
1	Filter in transparant deksel
2	Pomphuis
3	Watervulplug
4	Pomputgang/aansluiting drukleiding
5	Motorbehuizing
6	Vorraadreservoir
7	Schroefpunt
8	Manometer
9	Aftapplug pompkamer
10	Draai de filterkameraftapplug
11	Pompingang/aansluiting zuigleiding
12	Waterkraan

Nr.	Component
13	Drukleiding
14	Elleboogstuk
15	Afdichting
16	Verbindingsnippel
17	Afdichting
18	Zuigleiding
19	Filtersleutel
20	Filterafdichting
21	Filter
22	Terugslagklep
23	Afdichting terugslagklep
24	Afdichting behuizing
25	Schroefnippel
26	Afdichting
27	Vlotter meeteenheid
28	Ventielafsluitdeksel
29	Ventiel

2.3 INOX

Pompen met de aanduiding "INOX" worden geleverd in een roestvrijstalen uitvoering. Dit is verder niet van invloed op de constructie en de werking.

2.4 Veiligheids- en beschermende voorziening

Thermische beveiligingsschakelaar

De pomp is uitgevoerd met een thermische beveiliging die de motor uitschakelt bij oververhitting. Na een afkoelfase van circa 15 - 20 minuten schakelt de pomp weer automatisch in.

2.5 Droogloopbeveiliging

De pomp is uitgevoerd met een droogloopbeveiliging. De droogloopbeveiliging schakelt na ca. 90 seconden de pomp uit wanneer er geen water wordt aangezogen of als de zuigleiding beschadigd is.

2.6 Druksensor

De pomp is voorzien van een druksensor. Met deze sensor wordt de pomp bij het bereiken van de ingestelde druk automatisch in- en uitgeschakeld.

- Ingestelde druk: zie technische gegevens.

2.7 LED-bewaking

Voor de weergave van bedrijfshoedanigheden en foutmeldingen is de pomp met een LED-bewaking uitgevoerd.

2.8 Beoogd gebruik

De pomp is bestemd voor particulier gebruik in huis en tuin. Hij mag alleen worden gebruikt binnen de grenswaarden en overeenkomstig de technische gegevens.

De pomp is geschikt voor:

- Bewatering van de tuin en op het perceel
- Watervoorziening in het huis
- Drukverhoging van de watervoorziening.

i OPMERKING Bij gebruik voor drukverhoging van de watervoorziening moet de lokale regelgeving in acht worden genomen. Uw leverancier voor sanitair kan u hierover inlichten.

De pomp is uitsluitend geschikt voor het pompen van de volgende vloeistoffen:

- schoon water, regenwater

Elke andere of verder strekkende toepassing wordt beschouwd als niet overeenkomstig het gebruiksdoel.

2.9 Mogelijk foutief gebruik

De pomp mag niet worden gebruikt voor continue werking. De pomp is niet geschikt voor het verpompen van:

- drinkwater
- zout water
- vloeibare levensmiddelen
- vuilwater
- bijtende vloeistoffen, chemicaliën
- bijtende, brandbare, explosieve of gas producerende chemicaliën of vloeistoffen
- vloeistoffen die warmer zijn dan 35 °C
- zanderig water of schurende vloeistoffen.

3 VEILIGHEIDSINSTRUCTIES

⚠ GEVAAR! Risico bij het aanraken van stroomvoerende onderdelen! Een defect aan de pomp of aan de verlengkabel kan ernstig letsel veroorzaken!

- Neem de stekker onmiddellijk uit het stopcontact.
- Sluit het apparaat via een FI-veiligheidsschakelaar met een nominale foutstroom < 30 mA aan.

⚠ WAARSCHUWING! Gevaar voor letsel. Defecte en buiten werking gestelde veiligheids- en beschermingsapparatuur kunnen ernstig letsel veroorzaken.

- Laat defecte veiligheids- en beschermingsapparatuur repareren.
- De veiligheids- en beschermingsuitrusting nooit buiten werking stellen.

⚠ VOORZICHTIG! Gevaar voor letsel door heet water! Als de pomp langdurig (> 10 minuten) moet draaien tegen een gesloten drukzijde in, kan het water in de pomp aanzienlijk worden verhit en onverwacht naar buiten spuiten!

- Haal de stekker uit het stopcontact en laat pomp en water afkoelen.
- Controleer het waterpeil aan de zuigzijde.
- Controleer de dichtheid van de leidingen.
- Controleer de installatie van de aanzuig- en persleiding.
- Neem de pomp pas weer in gebruik nadat alle storingen zijn verholpen!

3.1 Algemeen veiligheidsinstructies

- Dit apparaat kan worden gebruikt door personen met verminderde fysieke, zintuiglijke of mentale capaciteiten of een gebrek aan ervaring en kennis, als zij onder toezicht staan of geïnstrueerd zijn over het veilige gebruik van het apparaat en de daaruit voortvloeiende gevaren begrijpen. Kinderen mogen niet met het apparaat spelen.
- Personen met zeer sterke en complexe beperkingen kunnen behoeften hebben die boven de hier beschreven aanwijzingen uit gaan.
- Pompen die niet als vorstbestendig zijn gemarkeerd, mogen bij vorst niet buiten staan.
- De pomp nooit aan de voedingskabel optillen, transporteren of bevestigen. De voedingskabel niet gebruiken om de stekker uit het stopcontact te trekken.
- Het eigenhandig aanbrengen van veranderingen of ombouwen van de pomp is verboden. Reparaties mogen alleen door onze servicedienst worden uitgevoerd.
- Trek de stekker uit het stopcontact voordat u aan het apparaat werkt. De stekker beschermen tegen vocht.
- De pomp en de verlengkabel uitsluitend in onbeschadigde hoedanigheid gebruiken. Be-

schadigde apparaten mogen niet worden gebruikt.

- Houd een veiligheidsafstand t.o.v. dieren of schakel de pomp uit als er dieren in de buurt komen.

3.2 Elektrische veiligheid

- Wanneer er zich personen in het zwembad of de tuinvijver bevinden, mag de pomp niet worden bediend.
- De netspanning in huis moet overeenstemmen met de vermeldingen voor netspanning in de Technische Gegevens; gebruik geen andere voedingsspanning.
- De pomp mag uitsluitend worden gebruikt met een elektrische inrichting die voldoet aan de vereisten vermeld in DIN/VDE 0100, Paragraaf 737, 738 en 702. Ter beveiliging moet een hoofdschakelaar van 10 A en een aardlekschakelaar met een nominale lekstroom van 10/30 mA worden geïnstalleerd.
- Gebruik alleen een verlengingskabel die geschikt is voor gebruik buitenshuis en met een minimale doorsnede van 1,5 mm². Wikkel een kabeltrommel altijd helemaal af.
- Beschadigde of sterk verslechterde verlengingskabels mogen niet gebruikt worden.
 - Vooraf aan de inbedrijfstelling de hoedanigheid van uw verlengkabel controleren.
- Indien de aansluitkabel verlengd moet worden, mag er alleen een kabel van het type H07RN-F en een verbindingsmof worden gebruikt. Deze werkzaamheid mag alleen door een elektrotechnisch deskundige worden uitgevoerd.
- Als de voedingskabel beschadigd is moet hij door de fabrikant, zijn klantenservice of een soortgelijk gekwalificeerd persoon worden vervangen om gevaren te voorkomen.

4 MONTAGE

4.1 Pomp plaatsen

1. Vlakke en stevige standplaats voorbereiden.
 2. Pomp horizontaal en veilig voor overspoeling plaatsen.
 3. Pomp indien nodig aan de bevestigingspunten (7) vastdraaien.
- De pomp moet beschermd zijn tegen regen en eventuele rechtstreekse waterstralen.

LET OP! Gevaar voor overstroming! Bij storingen aan de pomp kan er water vrijkomen en gevolgschade door overstroming veroorzaken.

- Voorkom door geschikte maatregelen dat bij een storing aan de pomp gevolgschade door overstroming zou kunnen optreden.

4.2 Aansluiten van aanzuigleiding

OPMERKING Wij adviseren om flexibele leidingen aan de pompingang te monteren. U voorkomt zo dat er mechanische druk of trekkracht op de pomp wordt uitgeoefend.

1. Kies de lengte van de zuigleiding zo, dat de pomp niet kan drooglopen. De zuigleiding moet zich altijd ten minste 30 cm onder het wateroppervlak bevinden.
2. Zuigleiding aansluiten. Let op een dichte aansluiting zonder de schroefdraad te beschadigen.
3. Als het water in geringe mate zandhoudend is, moet tussen de aanzuigleiding en de pompingang een voorfilter worden gemonteerd. Informeer hiernaar bij uw vakhandel.
4. De aanzuigleiding moet altijd omhoog lopend worden gemonteerd.

OPMERKING Als de aanzuighoogte meer is dan 4 m, moet een zuigslang met een diameter van meer dan 1" worden gemonteerd. Wij raden het gebruik aan van een AL-KO aanzuigset met aanzuigslang, aanzuigkorf en terugstroomafsluiter. Informeer bij uw vakhandel.

4.3 Monteren van drukleiding

1. Verbindingsnippel (16) met de ronde afdichting (17) in de pomputgang (4) draaien.
2. Elleboogstuk (14) met afdichting (15) op de verbindingsnippel (16) draaien en het elleboogstuk in de gewenste richting draaien.
3. Drukleiding (13) aan het elleboogstuk (14) bevestigen.
4. Alle in de drukleiding aanwezige afsluiters (kleppen, sproeier, waterkraan) openen.

5 INGEBRUIKNAME

5.1 Luchtdruk controleren in voorraadreservoir

LET OP! Gevaar voor schade aan het apparaat! De pomp mag uitsluitend bij een membraanvoorraadruk van 1,5 - 1,7 bar in het voorraadreservoir in bedrijf worden gesteld. Een andere membraanvoorraadruk kan schade aan het apparaat veroorzaken.

- Controleer voor de inbedrijfname de luchtdruk bij het ventiel aan de achterkant van het voorraadreservoir.
1. Afsluiter in de drukleiding (13) openen.
 2. Sluitdeksel klep (28) aan de achterkant van het voorraadreservoir omhoogschuiven
 3. Luchtdruk aan de klep met een luchtpomp of een bandenpomp met drukmeter controleren.
 4. Luchtdruk indien nodig op 1,5 - 1,7 bar corrigeren.
 5. Sluitdeksel klep aan de achterkant van het voorraadreservoir weer sluiten.
 6. Pomp in bedrijf stellen.

5.2 Pomp vullen

LET OP! Gevaar voor schade aan het apparaat! Bij drooglopen raakt de pomp beschadigd!

- De pomp moet vooraf aan elk gebruik steeds worden gevuld met water tot hij overloopt, zodat hij direct kan aanzuigen.

i OPMERKING Om de aanzuigtijd te verkorten moet de aanzuigslang met water worden gevuld voordat u deze aankoppelt.

1. Vulplug (3) met filtersleutel (19/A) openen.
2. Vul het pomphuis via de vulplug met water tot het pomphuis (2) vol is.
3. Vulplug indraaien.

5.3 Eerste inbedrijfstelling

Bij de eerste inbedrijfstelling gaan de LED-indicatoren PUMP ON aan en knippert de LED-weergave FLOW CONTROL.

i OPMERKING Wanneer er na 90 seconden nog geen water via de zuigleiding wordt aangezogen, schakelt de droogloopbeveiliging de pomp uit en gaat de LED-weergave ALARM branden. Controleer de zuigleiding, het filterglas en alle aansluitingen op goede afdichting, druk de RE-SET-toets in voer de inbedrijfstelling opnieuw uit.

6 BEDIENING

6.1 Aanzetten van de pomp

1. Een in de drukleiding (11) aanwezige afsluiter (klep, sproeier, waterkraan) openen.
2. Stekker van de aansluitkabel in het stopcontact steken. De pomp begint met het verpompen van water.
3. Sluiting in de drukleiding sluiten als er in het vrijkomende water geen lucht meer bevindt.
 - De pomp zal nu automatisch uitschakelen na het opbouwen van druk en het bereiken van de uitschakeldruk.
 - De pomp is bedrijfs gereed.
 - De LED-indicators zijn uit.
 - Wanneer er water wordt verpompt, gaat alleen de LED-indicator PUMP ON (POMP AAN) branden.

6.2 Pomp uitschakelen

1. Trek de lichtnetstekker uit het stopcontact.
2. Alle in de persleiding aanwezige afsluiters dicht zetten.

⚠ VOORZICHTIG! Risico op letsel door heet water Als de pomp langdurig (> 10 minuten) moet draaien tegen een gesloten drukzijde in, kan het water in de pomp aanzienlijk worden verhit en onverwacht naar buiten spuiten!

- Haal de stekker uit het stopcontact en laat pomp en water afkoelen.
- Neem de pomp pas weer in gebruik nadat alle storingen zijn verholpen!

Risico op letsel door heet water kan ontstaan door:

- ondeskundig uitgevoerde installatie,
- gesloten drukzijde,
- gebrek aan water in de aanzuigleiding of
- een defect in de drukschakelaar.

Te nemen maatregelen

1. Neem de pomp los van de voeding en laat het water afkoelen.
2. Pomp, installatie en waterpeil controleren.
3. Stel de pomp pas weer in bedrijf nadat alle storingen zijn verholpen!

7 LED-WEERGAVEN

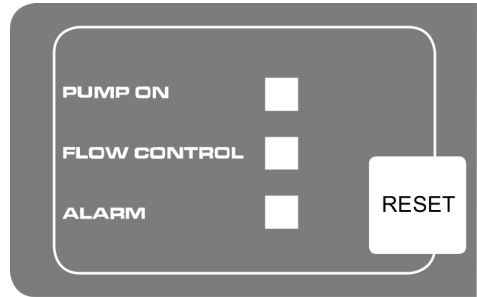

7.1 Normaal bedrijf

Geschakelde conditie	Lampje	Functie / Maatregel
De pomp schakelt in en begint met aanzuigen. Pomp vult het reservoir bij gesloten uitlaat.	LED-indicator PUMP ON brandt. LED-indicator FLOW CONTROL knippert.	Eerste inbedrijfstelling: Pomp is met water gevuld, aanzuig- en drukleiding zijn aangesloten, water is aanwezig aan aanzuigzijde. Pomp is aangesloten aan het lichtnet.
Pomp is in bedrijf.	LED-indicator PUMP ON brandt.	Pomp verpompt water. Aan de drukzijde wordt water afgenomen.
Pomp schakelt via drukschakelaar uit.	LED-weergaven uit.	Pomp bereikt de ingestelde druk.

7.2 Foutmelding

Geschakelde conditie	Lampje	Functie / Maatregel
Pomp schakelt via elektronica (droogloopbeveiliging) uit.	LED-indicator ALARM brandt.	Zuigleiding, filterglas en alle schroefverbindingen controleren en eventueel de RESET-toets indrukken. Terug naar de eerste inbedrijfstelling, tot pomp water verpompt. Alarm droogloopbeveiliging: Deze melding verschijnt wanneer na een ingestelde tijd (ca. 90 seconden) geen debiet plaatsvindt en er geen druk wordt opgebouwd. Resetten van de foutmelding door indrukken van de RESET-toets.

8 ONDERHOUD EN VERZORGING

8.1 Luchtdruk controleren in voorraadreservoir

f OPMERKING Controleer de luchtdruk in het voorraadreservoir regelmatig. Deze mag niet lager worden dan 1,5 bar (zie de paragraaf „Ingebruikname: luchtdruk controleren in voorraadreservoir“).

8.2 Reinigen van de pomp

f OPMERKING Na het verpompen van chloorhoudend zwembadwater of vloeistoffen die resten achterlaten, moet de pomp met schoon water worden doorgespoeld.

1. Pomp van het net scheiden en tegen opnieuw inschakelen beveiligen. De pomp stopt automatisch.
2. Pomp met helder water spoelen.
3. Stekker in het stopcontact steken.
4. Pomp met de in-/uitschakelaar inschakelen. De pomp start automatisch.

8.3 Filter reinigen

1. Aftaattap filterruimte (10) in de aftapopening losdraaien, filterkamer legen en de aftapopening weer sluiten.
2. Transparant deksel (1) met behulp van de filtersleutel (19) losdraaien.
3. Filter (21) uit het filterhuis (2) halen en onder stromend water reinigen.
4. Reinig het filterhuis en het filter in het transparante deksel.
5. Voor het inbouwen van het filter de afdichtingen van het filter (20) en de afdichting van het huis (24) op beschadiging controleren en indien nodig vervangen.
6. Breng het filter weer aan, draai het filter in het transparante deksel en zet stevig handvast met de filtersleutel.

8.4 Terugslagklep reinigen

1. Filter demonteren (zie de paragraaf „Filter reinigen“).
2. Terugslagklep (22) losdraaien en met stromend water reinigen.
3. Afdichting (23) indien nodig vervangen.
4. Terugslagklep inbouwen.
5. Filter monteren.

8.5 Vlotter reinigen

1. Drukleiding (13) met elleboogstuk (14) en verbindingsnippel (16) losdraaien.

2. Schroefnippel (25) met afdichting (26) losdraaien. Montagepositie van de vlotter (27) onthouden. Vlotter uitnemen en reinigen.
3. Vlotter weer inbouwen - let op de montagepositie.

8.6 Verstopping verwijderen

1. Pomp scheiden van de netspanning en beveiligen tegen opnieuw inschakelen.
2. Zuigleiding aan de pompingang verwijderen.
3. Persleiding op de waterleiding aansluiten.
4. Laat water door het pomphuis stromen tot de verstopping is opgelost.
5. Controleer of de pomp soepel draait door hem even in te schakelen.
6. Stel de pomp als beschreven weer in bedrijf.

9 HULP BIJ STORINGEN

⚠ GEVAAR! Gevaar voor elektrische schok! Bij werkzaamheden aan de pomp is er gevaar voor een elektrische schok.

- Haal bij werkzaamheden voor het verhelpen van storingen altijd eerst de stekker los.
- Laat een storing in de elektrische installatie verhelpen door een deskundig elektrotechnicus.

i OPMERKING Neem contact op met onze deskundige klantenservice wanneer storingen niet kunnen worden verholpen.

Storing	Mogelijke oorzaak	Oplossing
Motor draait niet.	Pomprotor geblokkeerd.	Pomp reinigen. Motoras van pomprotor met schroevendraaier losdraaien.
	Thermische beveiliging ging over tot uitschakeling.	Controleer het waterniveau aan de aanzuigzijde. Laat de te verpompen vloeistof afkoelen. Repareer of vervang de pomp.
	Geen netspanning aanwezig.	Controleer de zekeringen; laat de stroomvoorziening controleren door een deskundig elektrotechnicus.

Storing	Mogelijke oorzaak	Oplossing
Pomp draait maar verpompt geen vloeistof.	De zuigleiding is niet ondergedompeld in water.	Dompel de zuigleiding minstens 30 cm onder water.
	Persleiding gesloten.	Afsluiters in de drukleiding openen.
	Pomp zuigt lucht aan.	Controleer alle aansluitingen en het filterdeksel op een goede afdichting. Vervang de afdichting.
	Verstopping in de aanzuigzijde.	Verwijder de vervuiling aan de aanzuigzijde.
De pomp schakelt te vaak in en uit.	De pomp is drooggelopen.	Vul de pompbehuizing met water.
	Het membraan is beschadigd.	Laat het membraan vervangen door AL-KO Service.
	Lage luchtdruk in het voorraadreservoir.	Vul lucht bij in het voorraadreservoir. (Stel de membraanvoordruk in op 1,5 bar).
Verpompte waterhoeveelheid is gering	Pomp zuigt lucht aan, gebrek aan water aan aanzuigzijde.	Zet de pomp uit en laat afkoelen.
	Verstopping in de aanzuigzijde.	Verwijder de vervuiling aan de aanzuigzijde. Vervang het filter.
	Slangdiameter te gering.	Gebruik een drukslang met grotere diameter.
	Aanzuighoogte te groot.	Verminder de aanzuighoogte.
	Te weinig water aan aanzuigzijde.	Dek de aanzuigopening iets af, om de verpompte waterhoeveelheid aan te passen.

10 OPSLAG

- Zuig- (18) en drukleiding (13) legen.
- Aflaattap filterruimte (10) uitdraaien en het water uit de pomp weg laten stromen. Het water in het voorraadreservoir wordt tegelijkertijd door het luchtmembraan naar buiten gedrukt.
- Aflaattap pompruimte (9) uitdraaien en het water uit de pomp weg laten stromen.
- Aflaattappen weer indraaien en pomp en accessoires vorstveilig bewaren.

f OPMERKING Bij gevaar voor vorst moet het systeem volledig geleegd en de pomp op een vorstveilige plek bewaarde worden.

11 VERWIJDEREN

 Elektrische en elektronische apparaten horen niet bij het gewone afval, maar moeten afzonderlijk worden gerecycled!

Verpakking, apparaat en toebehoren zijn vervaardigd van materialen die voor hergebruik geschikt zijn. Verwijder deze daarom dienovereenkomstig.

12 KLANTENSERVICE/SERVICE CENTRE

Voor vragen over garantie, reparatie of reserveonderdelen kunt u contact opnemen met het dichtstbijzijnde AL-KO service centre. Deze vindt u op internet op het volgende adres:
www.alko-garden.com/service-contacts

Verdere informatie over reserveonderdelen vindt u op:
www.alko-garden.com/spareparts

13 INFORMATIE BIJ DE CONFORMITEITSVERKLARING

We verklaren hierbij onder onze eigen verantwoordelijkheid dat dit product, zoals het op de markt wordt gebracht, voldoet aan de eisen van de geharmoniseerde EU-richtlijnen, de EU-veilig-

heidsnormen en de productspecifieke normen. De conformiteitsverklaring is deel van de ge-

bruikshandleiding en wordt met de machine meegeleverd.

14 GARANTIE

Eventueel binnen de wettelijke termijn voor aansprakelijkheid optredende materiaal- of fabricagefouten van het apparaat worden naar eigen oordeel door ons verholpen, hetzij door reparatie of door levering van een vervangend apparaat. De geldende termijn voor aansprakelijkheid hangt in elk geval af van de wetgeving in het land waarin het apparaat werd aangeschaft.

Onze garantie geldt alleen bij:

- naleving van deze gebruikershandleiding
- Deskundig gebruik
- Gebruik van originele reserveonderdelen

De garantie vervalt bij:

- Eigenhandig uitgevoerde reparatiepogingen
- Eigenhandig aangebrachte technische wijzigingen
- Gebruik voor andere doeleinden dan het gebruiksdoel

Van de garantie zijn uitgesloten:

- lakschade opgetreden als gevolg van normaal gebruik
- Slijtageonderdelen die op de reserveonderdelenkaart met een kader [xxxxxx (x)] zijn aangeduid

De garantietermijn begint bij de aanschaf door de eerste eindgebruiker. Maatgevend is daarbij de datum op de kassabon. Ga met deze garantieverklaring en de originele kassabon naar uw dealer of naar de dichtstbijzijnde klantenservice. Deze verklaring laat het vorderingsrecht van de koper jegens de verkoper wegens defecten aan het apparaat onverlet.

1.2 Explications des symboles et des termes d'avertissement

⚠ DANGER ! Indique une situation de danger immédiat qui, si elle n'est pas évitée, entraîne la mort ou une blessure grave.

⚠ AVERTISSEMENT ! Indique une situation de danger potentiel qui, si elle n'est pas évitée, pourrait entraîner la mort ou une blessure grave.

⚠ ATTENTION ! Indique une situation de danger potentiel qui, si elle n'est pas évitée, pourrait entraîner des blessures légères ou de gravité moyenne.

ATTENTION ! Indique une situation qui, si elle n'est pas évitée, pourrait entraîner des dommages matériels.

ℹ REMARQUE Instructions spéciales pour une meilleure compréhension et une manipulation correcte.

2 DESCRIPTION DU PRODUIT

Dans la présente notice d'utilisation sont décrits divers modèles de pompes. Identifiez votre modèle à l'aide de la plaque signalétique.

2.1 Contenu de la livraison

La pompe est livrée prête à l'emploi avec la clé pour le couvercle de filtrage, les raccords coulés, la notice d'utilisation.

2.2 Vue d'ensemble du produit (Figures A - E)

N°	Pièce
1	Couvercle transparent du filtre
2	Corps de pompe
3	Vis de remplissage
4	Sortie de la pompe/raccordement de la conduite de refoulement
5	Carter du moteur
6	Réservoir
7	Point de vissage
8	Manomètre
9	Vis de vidange du compartiment de pompe
10	Vis de vidange du compartiment de filtrage

N°	Pièce
11	Entrée de la pompe/raccordement de la conduite d'aspiration
12	Robinet
13	Conduite de refoulement
14	Raccord coudé
15	Joint
16	Raccord de branchement
17	Joint
18	Conduite d'aspiration
19	Clé à filtre
20	Joint filtre
21	Filtre
22	Clapet anti-retour
23	Joint clapet anti-retour
24	Joint boîtier
25	Raccord fileté
26	Joint
27	Corps de flotteur unité de mesure
28	Couvercle de fermeture valve
29	Valve

2.3 INOX

Les pompes portant la mention « INOX » sont livrées avec un équipement en acier inoxydable. Leur construction et fonction ne diffèrent pas des autres.

2.4 Dispositif de sécurité et de protection

Interrupteur de production thermique

La pompe est équipée d'un interrupteur de protection thermique qui met le moteur hors service en cas de surchauffe. La pompe redémarre automatiquement après une phase de refroidissement d'env. 15 à 20 minutes.

2.5 Protection contre le fonctionnement à sec

La pompe possède une fonction de protection contre le fonctionnement à sec. La protection contre le fonctionnement à sec met la pompe hors service après 90 secondes, lorsqu'il n'y a plus d'aspiration d'eau ou que la conduite d'aspiration est détériorée.

2.6 Capteur de pression

La pompe est équipée d'un capteur de pression. La pompe est automatiquement mise en et hors service par le biais de ce capteur lorsqu'elle atteint les niveaux de pression paramétrés.

- Pour la pression paramétrée : voir les caractéristiques techniques.

2.7 Surveillance par LED

La pompe est équipée d'une surveillance par LED qui affiche les états de fonctionnement et les messages d'erreur.

2.8 Utilisation conforme

La pompe est destinée pour l'usage privé dans la maison et le jardin. Elle peut uniquement être exploitée dans le respect des limites d'utilisation conformes aux caractéristiques techniques.

La pompe est idéale pour :

- l'arrosage au jardin et des terrains ;
- l'alimentation en eau de la maison ;
- l'augmentation de la pression pour l'alimentation en eau.

REMARQUE En cas d'augmentation de la pression de l'alimentation en eau, les prescriptions locales doivent être respectées. Consulter votre spécialiste en équipement sanitaire pour obtenir des renseignements à ce sujet.

La pompe est uniquement conçue pour acheminer les liquides suivants :

- eau claire, eau de pluie

Toute autre utilisation ou toute utilisation allant au-delà des conditions d'exploitation n'est pas conforme.

2.9 Éventuelles utilisations erronées

La pompe ne peut pas être utilisée de manière continue. Elle n'est pas adaptée pour pomper :

- de l'eau potable
- de l'eau salée
- des denrées alimentaires
- d'eau résiduaire
- des agents agressifs ou des produits chimiques
- des liquides corrosifs, combustibles, explosifs ou gazeux
- de liquides de plus de 35 °C
- d'eau sableuse ou de liquides abrasifs.

3 CONSIGNES DE SÉCURITÉ

⚠ DANGER ! Danger en cas de contact avec des pièces sous tension ! Un défaut sur la pompe ou sur le câble de rallonge peut entraîner de graves blessures !

- Débranchez la fiche immédiatement du secteur.
- Branchez l'appareil via un disjoncteur de protection FI avec un courant de fuite nominal < 30 mA.

⚠ AVERTISSEMENT ! Risque de blessures. Des dispositifs de sécurité et de protection défectueux et hors service risquent d'entraîner des blessures graves.

- Faites réparer des dispositifs de sécurité et de protection défectueux.
- Ne mettez jamais les dispositifs de sécurité et de protection hors service.

⚠ ATTENTION ! Risque de blessures dues à l'eau chaude ! En cas de fonctionnement prolongé vers le côté refoulement fermé (> 10 min), l'eau peut fortement chauffer et sortir de manière incontrôlée !

- Débrancher la pompe du secteur et laisser la pompe et l'eau refroidir.
- Vérifier le niveau d'eau côté aspiration.
- Vérifier l'étanchéité des conduites.
- Vérifier l'installation de la conduite de pression et d'aspiration.
- Ne remettre la pompe en service qu'une fois tous les défauts supprimés !

3.1 Consignes générales de sécurité

- Cet appareil peut être utilisé par des personnes ayant des capacités physiques, sensorielles ou mentales réduites ou un manque d'expérience et de connaissances si elles sont supervisées ou instruites sur l'utilisation sûre de l'appareil et comprennent les dangers qui en résultent. Les enfants ne sont pas autorisés à jouer avec l'appareil.
- Les personnes soumises à des limitations physiques très fortes et complexes peuvent avoir des besoins dépassant le cadre des instructions décrites ici.
- Les pompes qui ne sont pas marquées comme étant résistantes au gel ne doivent pas être laissées à l'extérieur en cas de gel.
- Ne jamais lever, transporter ou fixer la pompe par le câble d'alimentation. Ne pas

utiliser le câble d'alimentation pour débrancher la fiche de la prise de courant.

- Les modifications ou transformations du propre chef du client sont interdites sur la pompe. Les réparations ne doivent être effectuées que par notre service après-vente.
- Lors des travaux sur l'appareil, débrancher la fiche électrique. Protéger la fiche électrique de l'humidité.
- Utilisez la pompe et la rallonge de câble uniquement s'ils sont en parfait état de fonctionnement. Les appareils endommagés ne doivent pas être mis en service.
- Respectez une distance de sécurité avec les animaux, et éteignez la pompe lorsque des animaux s'approchent.

3.2 Sécurité électrique

- Si des personnes se trouvent dans les piscines ou les plans d'eau, ne pas utiliser la pompe.
- La tension secteur domestique doit être conforme aux données de la tension secteur indiquées dans les caractéristiques techniques, ne pas utiliser d'autres sources d'alimentation.
- La pompe ne doit être utilisée que sur un équipement électrique conforme à la norme DIN/VDE 0100, Parties 737, 738 et 702. Pour assurer la protection électrique, il faut installer un disjoncteur de protection de câble de 10 A et un disjoncteur différentiel dont le courant de fuite nominal est de 10/30 mA.
- N'utiliser que les rallonges de câble prévues pour un usage en extérieur avec une section minimale de 1,5 mm². Toujours dérouler entièrement les tambours de câble.
- Il est interdit d'utiliser des rallonges de câble endommagées ou friables.
 - Avant chaque mise en service, contrôler l'état de la rallonge de câble.
- S'il faut rallonger le câble de raccordement, utiliser uniquement un câble de type H07RN-F et un embout scellé. Ce travail ne doit être effectué que par un électricien.
- Si le câble d'alimentation est endommagé, il doit être remplacé par le fabricant, son service après-vente ou une personne de qualification similaire afin d'éviter tout danger.

4 MONTAGE

4.1 Mise en place de la pompe

1. Préparer un emplacement plan et solide.
2. Placer la pompe à l'horizontale et à l'abri des inondations.
3. Le cas échéant, visser fermement la pompe au niveau des points de vissage (7).
 - La pompe doit être protégée de la pluie et les jets d'eau directs.

ATTENTION ! Danger d'inondation. En cas de pannes sur la pompe, l'eau peut s'échapper et provoquer des dommages par inondation.

- Par des mesures adaptées, éviter que les défauts sur la pompe n'entraînent de dégâts en cas d'inondation.

4.2 Brancher la conduite d'aspiration

REMARQUE Il est conseillé d'installer des conduites souples au niveau de l'entrée de la pompe. Ainsi, aucune pression mécanique ou traction ne peut être exercée sur la pompe.

1. Choisir la longueur de la conduite d'aspiration de sorte que la pompe ne puisse pas fonctionner à sec. La conduite d'aspiration doit toujours se trouver à minimum 30 cm au dessous de la surface de l'eau.
2. Raccorder la conduite d'aspiration. Veiller à ce que le raccordement soit étanche mais sans endommager le filet.
3. En cas d'utilisation d'une eau légèrement sableuse, il convient d'installer un préfiltre entre la conduite d'aspiration et l'entrée de la pompe. A cet effet, demandez conseil à votre revendeur spécialisé.
4. Veillez à toujours monter la conduite d'aspiration vers le haut.

REMARQUE Si la hauteur d'aspiration est supérieure à 4 m, il faut installer un flexible d'aspiration dont le diamètre est supérieur à 1". Nous recommandons l'utilisation d'un set d'aspiration AL-KO comprenant un flexible d'aspiration, une crépine d'aspiration et un clapet de non-retour. Demandez conseil à votre revendeur spécialisé.

4.3 Installer la conduite de refoulement

1. Visser le raccord de branchement (16) avec la bague d'étanchéité (17) dans la sortie de pompe (4).

2. Visser le raccord coudé (14) avec le joint (15) sur le raccord de branchement (16) et tourner le raccord coudé dans la direction souhaitée.
3. Fixer la conduite de refoulement (13) sur le raccord coudé (14).
4. Ouvrir toutes les fermetures présentes sur la conduite de refoulement (vannes, buses de pulvérisation, robinets).

5 MISE EN SERVICE

5.1 Vérifier la pression d'air dans le réservoir de stockage.

ATTENTION ! Risque d'endommagement de l'appareil ! La pompe peut uniquement être mise en service avec une pression d'alimentation de membrane de 1,5 - 1,7 bar dans le réservoir de stockage. Une autre pression d'alimentation de la membrane risque d'endommager l'appareil.

- Avant la mise en service, vérifiez la pression d'air au niveau de la valve située sur la face arrière du réservoir.
1. Ouvrir la fermeture sur la conduite de refoulement (13).
 2. Pousser vers le haut le couvercle de fermeture de vanne (28) à l'arrière du réservoir de stockage.
 3. Vérifier la pression de l'air au niveau de la vanne avec une pompe à air ou une pompe à pneumatiques avec indicateur de pression.
 4. Le cas échéant, modifier la pression de l'air pour 1,5 à 1,7 bar.
 5. Refermer le couvercle de fermeture de la vanne à l'arrière du réservoir de stockage.
 6. Mettre la pompe en service.

5.2 Remplir la pompe

ATTENTION ! Risque d'endommagement de l'appareil ! Le fonctionnement à sec détériore la pompe !

- Avant chaque mise en service, il convient de remplir jusqu'à ras bord la pompe avec de l'eau, afin qu'elle puisse directement aspirer.

REMARQUE Pour réduire le temps d'aspiration, remplir la conduite d'aspiration avec de l'eau avant de visser.

1. Ouvrir la vis de remplissage (3) à l'aide de la clé à filtre (19/A).
2. Remplir d'eau par la vis de remplissage jusqu'à ce que le corps de pompe (2) soit plein.

3. Visser la vis de remplissage.

5.3 Première mise en service

Lors de la première mise en service, l'affichage LED PUMP ON est allumé et l'affichage LED FLOW CONTROL clignote.

REMARQUE Dans l'hypothèse où l'eau n'aurait pas été aspirée via la conduite d'aspiration après un délai de 90 secondes, la protection de fonctionnement à sec désactive la pompe et l'affichage LED affiche ALARME. Contrôler l'étanchéité de la conduite d'aspiration, du verre de filtre ainsi que de toutes les vis ; appuyer sur la touche RESET et exécuter à nouveau la première mise en service.

6 UTILISATION

6.1 Mettre la pompe en service

1. Ouvrir une fermeture (valve, buse de projection, robinet) présente dans la conduite de refoulement (11).
2. Brancher la fiche secteur du câble d'alimentation sur une prise murale. La pompe se met à transporter le fluide.
3. Fermer la fermeture sur la conduite de refoulement lorsqu'il n'y a plus d'air dans l'eau qui sort.
 - La pompe s'arrête automatiquement après la mise sous pression et après avoir atteint la pression d'arrêt.
 - La pompe est opérationnelle.
 - Les affichages LED sont éteints.
 - Si de l'eau est acheminée, seul l'affichage LED PUMP ON s'allume.

6.2 Mettre la pompe hors service.

1. Retirez la prise secteur de la prise de courant.
2. Fermer l'ensemble des fermetures présentes sur la conduite de refoulement.

ATTENTION ! Risque de blessures dues à l'eau chaude En cas de fonctionnement prolongé vers le côté refoulement fermé (> 10 min), l'eau peut fortement chauffer et sortir de manière incontrôlée.

- Débrancher la pompe du secteur et laisser la pompe et l'eau refroidir.
- Ne remettre la pompe en service qu'une fois tous les défauts supprimés.

Le risque de blessures dues à l'eau chaude peut survenir en cas de :

- installation inappropriée,
- côté refoulement fermé,
- manque d'eau dans la conduite d'aspiration, ou
- interrupteur de pression défectueux.

Procédure

1. Débrancher la pompe du secteur et laisser l'eau refroidir.
2. Vérifier la pompe, l'installation et le niveau d'eau.
3. Ne remettre la pompe en service qu'une fois tous les défauts supprimés.

7 AFFICHAGE LED

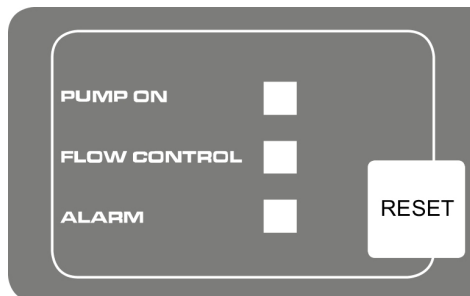

7.1 Exploitation normale

État de commutation	Affichage LED	Fonctions/mesure
La pompe démarre et commence à aspirer. La pompe remplit le réservoir tandis que la sortie est fermée.	L'indication LED PUMP ON s'allume. L'indication LED FLOW CONTROL clignote.	Première mise en service : La pompe est remplie d'eau, les côtés d'aspiration et de refoulement sont connectés et de l'eau est disponible côté aspiration. La pompe est connectée au réseau.
La pompe est en service.	L'indication LED PUMP ON s'allume.	La pompe achemine de l'eau. De l'eau est prélevée sur le côté de pression.
La pompe est mise hors service par l'interrupteur de pression.	Indications LED désactivées.	La pompe atteint le niveau de pression programmé.

7.2 Message d'erreur

État de commutation	Affichage LED	Fonctions/mesure
La pompe s'arrête par l'action des éléments électroniques (protection contre le fonctionnement à sec).	L'indication LED ALARM s'allume.	Contrôler la conduite d'aspiration, le verre de filtrage ainsi que toutes les vis et actionnez, le cas échéant, la touche RESET. Retour à la première mise en service jusqu'à ce que la pompe achemine de l'eau. Alarme fonctionnement à sec : ce message apparaît lorsque le débit s'arrête pendant un temps défini (env. 90 secondes) et qu'aucune pression n'est générée. Réinitialiser le message d'erreur en appuyant sur la touche RESET.

8 MAINTENANCE ET ENTRETIEN

8.1 Vérifier la pression d'air dans le réservoir de stockage.

f REMARQUE Contrôlez régulièrement la pression d'air dans le réservoir. Elle ne peut pas être inférieure à 1,5 bars (voir section « mise en service : vérifier la pression d'air dans le réservoir »).

8.2 Nettoyer la pompe

f REMARQUE La pompe doit être nettoyée à l'eau claire après avoir transporté de l'eau de piscine chlorée ou des liquides qui laissent des résidus dans l'appareil.

1. Débrancher la pompe du secteur et la protéger contre la remise en marche. La pompe s'arrête automatiquement.
2. Rincer la pompe à l'eau claire.
3. Brancher la fiche secteur dans la prise murale.
4. Allumer la pompe avec l'interrupteur Marche/Arrêt. La pompe démarre automatiquement.

8.3 Nettoyer le filtre

1. Dévisser la vis de vidange du compartiment de filtrage (10) de l'ouverture destinée à la vidange, purger le compartiment de filtrage et refermer l'ouverture destinée à la vidange.
2. Dévisser le couvercle transparent du filtre (1) à l'aide de la clé à filtre (19).
3. Sortir le filtre (21) du compartiment de filtrage (2) et le nettoyer à l'eau courante.
4. Nettoyer le compartiment de filtrage et le couvercle transparent du filtre.
5. Avant de monter le filtre, vérifier si les joints du filtre (20) et du compartiment (24) sont endommagés. Si nécessaire, les remplacer.
6. Monter le filtre, visser le couvercle transparent du filtre et serrer manuellement avec la clé de filtre.

8.4 Nettoyage du clapet anti-retour

1. Démonter le filtre (voir la section « Nettoyer le filtre »).

2. Dévisser le clapet anti-retour (22) et le nettoyer à l'eau courante.
3. Si nécessaire, remplacer le joint (23).
4. Monter le clapet anti-retour.
5. Monter le filtre.

8.5 Nettoyer le corps de flotteur

1. Dévisser la conduite de refoulement (13) avec le raccord coudé (14) et le raccord de branchement (16).
2. Dévisser le raccord fileté (25) avec le joint (26). Noter la position de montage du corps de flotteur (27). Retirer le corps de flotteur et le nettoyer.
3. Remonter le corps de flotteur en tenant compte de la position de montage.

8.6 Éliminer une obstruction

1. Débrancher la pompe du secteur et la protéger contre la remise en marche.
2. Retirer la conduite d'aspiration à l'entrée de la pompe.
3. Raccorder la conduite de refoulement sur la conduite d'eau.
4. Laisser l'eau traverser le corps de pompe jusqu'à ce que l'obstruction ait été éliminée.
5. Rallumer brièvement la pompe pour vérifier qu'elle fonctionne correctement.
6. Remettre la pompe en service comme décrit précédemment.

9 AIDE EN CAS DE PANNES

⚠ DANGER ! Risque d'électrocution ! Lors des travaux sur la pompe, il y a un risque de recevoir un choc électrique.

- Débranchez la prise secteur avant d'éliminer les défauts.
- Les défauts de l'installation électrique doivent être éliminés par un électricien qualifié.

f REMARQUE Si les dysfonctionnements ne peuvent être corrigés, veuillez vous adresser à notre service clientèle compétent.

Panne	Causes possibles	Remède
Le moteur ne fonctionne pas.	La roue de roulement est bloquée.	Nettoyez la pompe. Desserrez à l'aide d'un tournevis l'arbre moteur de la roue de roulement.
	L'interrupteur thermique a mis la pompe hors service.	Vérifiez le niveau d'eau au niveau du côté d'aspiration. Laissez refroidir le liquide d'acheminement. Remettre en état ou remplacer la pompe.
	Pas de tension secteur disponible.	Contrôler les fusibles et faites contrôler l'alimentation électrique par un électricien qualifié.
La pompe est en service, mais n'achemine pas.	La conduite d'aspiration n'est pas dans l'eau.	Plonger la conduite d'aspiration dans minimum 30 cm d'eau.
	Conduite de pression fermée.	Ouvrir les agrégats de fermeture de la conduite de refoulement.
	La pompe aspire de l'air.	Veillez contrôler l'étanchéité de tous les raccordements ainsi que du couvercle de filtrage. Remplacer l'anneau d'étanchéité.
	Engorgement sur le côté d'aspiration.	Éliminez les résidus de la zone d'aspiration.
	La pompe a fonctionné à sec.	Remplir le corps de pompe avec de l'eau.
La pompe commute trop souvent.	La membrane est détériorée.	Faites remplacer la membrane par les services AL-KO.
	Pression d'air trop faible dans le réservoir.	Remplir le réservoir d'air. (Régler la pression d'alimentation de la membrane sur 1,5 bars).
	La pompe aspire de l'air ; manque d'eau au niveau du côté d'aspiration.	Mettre la pompe hors service et laisser refroidir.
Le volume d'acheminement est insuffisant.	Engorgement sur le côté d'aspiration.	Éliminez les résidus de la zone d'aspiration. Remplacer le filtre.
	Le diamètre de la conduite est trop petit.	Veillez utiliser une conduite de pression plus grande.
	La hauteur d'aspiration est trop grande.	Réduire la hauteur d'aspiration.
	Volume d'eau trop faible au niveau du côté d'aspiration.	Étranglez la pompe pour adapter le volume d'acheminement.

10 STOCKAGE

- Vider la conduite d'aspiration (18) et la conduite de refoulement (13).
- Dévisser la vis de vidange du compartiment de filtrage (10) et laisser l'eau s'écouler entièrement de la pompe. L'eau du réservoir est expulsée simultanément du soufflet d'air.
- Dévisser la vis de vidange du compartiment de pompe (9) et laisser l'eau s'écouler entièrement du réservoir de stockage.

4. Revisser les vis de vidange et stocker la pompe et ses accessoires à l'abri du gel.

REMARQUE En cas de risque de gel, le système doit être entièrement purgé et la pompe rangée dans un lieu à l'abri du gel.

11 ÉLIMINATION



Les appareils électriques et électroniques ne doivent pas être jetés aux ordures ménagères, mais être triés avant leur mise au rebut.

L'emballage, l'appareil et les accessoires sont fabriqués en matériaux recyclables et doivent être éliminés de manière adéquate.

12 SERVICE CLIENTS/APRÈS-VENTE

En cas de questions portant sur la garantie, les réparations ou les pièces de rechange, contacter

14 GARANTIE

Pendant la période légale de garantie contre les vices de fabrication, nous éliminons par réparation ou remplacement, selon notre choix, tout défaut de matériau ou de fabrication survenu sur l'appareil. La durée de prescription dépend de la législation respective en vigueur dans le pays où a été acheté l'appareil.

Notre garantie s'applique seulement en cas :

- de respect du présent manuel d'utilisation,
- d'utilisation correcte,
- d'utilisation de pièces de rechange d'origine.

La garantie ne s'applique pas en cas :

- de tentatives de réparation par l'utilisateur,
- de modifications techniques par l'utilisateur,
- d'utilisation non conforme.

Sont exclues de la garantie :

- les détériorations de la peinture dues à une usure normale,
- les pièces d'usure qui figurent en encadré sur la carte des pièces de rechange xxxxxx (x).

La période de garantie commence à courir au moment de l'achat par le premier utilisateur final. La date d'achat figurant sur la preuve d'achat fait foi. Veuillez vous adresser à votre revendeur ou bien au point de service après-vente agréé le plus proche, en présentant cette déclaration et la preuve d'achat. Les droits légaux de l'acheteur vis-à-vis du vendeur en cas de défaut ne sont pas affectés par cette déclaration.

le service de maintenance AL-KO le plus proche de chez vous. Vous le trouverez à l'adresse suivante sur Internet :

www.alko-garden.com/service-contacts

Vous trouverez de plus amples informations sur les pièces de rechange à l'adresse :

www.alko-garden.com/spareparts

13 INFORMATIONS RELATIVES À LA DÉCLARATION DE CONFORMITÉ

Nous déclarons par la présente sous notre seule responsabilité que ce produit, sous la forme mise sur le marché, répond aux dispositions des directives UE harmonisées, des normes de sécurité UE et des normes spécifiques aux produits. La déclaration de conformité fait partie de la notice d'utilisation et est jointe à la machine.

TRADUCCIÓN DEL MANUAL ORIGINAL DE INSTRUCCIONES

Índice

1	Acerca de este manual de instrucciones	41	8.3	Limpieza del filtro	47
1.1	Símbolos de la portada	41	8.4	Limpieza de la válvula de retención	47
1.2	Explicación de símbolos y palabras de señalización	42	8.5	Limpie el flotador	47
2	Descripción del producto	42	8.6	Subsanación de obstrucciones	47
2.1	Volumen de suministro	42	9	Ayuda en caso de avería	47
2.2	Vista general del producto (figura A - E)	42	10	Almacenamiento	48
2.3	INOX	42	11	Eliminación del producto	49
2.4	Dispositivos de seguridad y de protección	42	12	Servicio de atención al cliente/servicio técnico	49
2.5	Protección contra marcha en seco	42	13	Información sobre la declaración de conformidad	49
2.6	Sensor de presión	42	14	Garantía	49
2.7	Sistema de control LED	43			
2.8	Uso previsto	43			
2.9	Aplicaciones no previstas	43			
3	Instrucciones de seguridad	43			
3.1	Indicaciones generales de seguridad	43			
3.2	Seguridad eléctrica	44			
4	Montaje	44			
4.1	Emplazamiento de la bomba	44			
4.2	Conexión del tubo de aspiración	44			
4.3	Montaje del tubo de presión	44			
5	Puesta en funcionamiento	45			
5.1	Comprobar la presión de aire del depósito	45			
5.2	Llenado de la bomba	45			
5.3	Primera puesta en funcionamiento	45			
6	Funcionamiento	45			
6.1	Conexión de la bomba	45			
6.2	Desconexión de la bomba	45			
7	Indicadores LED	46			
7.1	Funcionamiento normal	46			
7.2	Mensaje de error	46			
8	Mantenimiento y limpieza	47			
8.1	Comprobar la presión de aire del depósito	47			
8.2	Limpieza de la bomba	47			

1 ACERCA DE ESTE MANUAL DE INSTRUCCIONES

- La versión original de este manual de instrucciones está en alemán. Todas las demás versiones en otros idiomas son traducciones de la versión original.
- Conserve siempre este manual de instrucciones para poderlo leerlo en caso de que necesite consultar información sobre el aparato.
- Entregue el aparato a otra persona siempre adjuntando el manual de instrucciones.
- Lea y tenga en cuenta las indicaciones de seguridad y advertencias de este manual de instrucciones.

1.1 Símbolos de la portada

Símbolo	Significado
	Antes de ponerlo en marcha, es imprescindible leer atentamente este manual de instrucciones. Esto es esencial para un trabajo seguro y un manejo sin problemas.
	Manual de instrucciones
	No dañar ni cortar el cable de red para evitar descargas eléctricas.

1.2 Explicación de símbolos y palabras de señalización

⚠ ¡PELIGRO! Indica una situación de peligro inminente que, en caso de no evitarse, produce lesiones graves o la muerte.

⚠ ¡ADVERTENCIA! Indica una situación de peligro potencial que, en caso de no evitarse, podría producir lesiones graves o la muerte.

⚠ ¡PRECAUCIÓN! Indica una situación de peligro potencial que, en caso de no evitarse, podría producir lesiones de leves a moderadas.

⚠ ¡ATENCIÓN! Indica una situación que, en caso de no evitarse, podría producir daños materiales.

ℹ NOTA Indicaciones especiales para una mejor comprensión y manejo.

2 DESCRIPCIÓN DEL PRODUCTO

En el presente manual de instrucciones, se describen distintos modelos de bombas. La placa de características le servirá para identificar el modelo.

2.1 Volumen de suministro

La bomba se entrega lista para funcionar junto con la llave para la tapa del filtro, la boquilla angular y el manual de instrucciones.

2.2 Vista general del producto (figura A - E)

N.º	Componente
1	Tapa transparente del filtro
2	Cuerpo de la bomba
3	Tapón de llenado
4	Salida de la bomba/conexión del tubo de presión
5	Carcasa del motor
6	Depósito
7	Punto de atornillado
8	Manómetro
9	Tapón de purga para la cámara de la bomba
10	Desenrosque el tapón de purga
11	Boca de aspiración/conexión del tubo de aspiración
12	Grifo

N.º	Componente
13	Tubo de presión
14	Boquilla angular
15	Junta
16	Boquilla de conexión
17	Junta
18	Tubo de aspiración
19	Llave de filtro
20	Junta del filtro
21	Filtro
22	Válvula de retención
23	Junta de la válvula de retención
24	Junta de la carcasa
25	Boquilla de rosca
26	Junta
27	Flotador del dispositivo de medición
28	Tapa de cierre de la válvula
29	Válvula

2.3 INOX

Las bombas señaladas con la palabra "INOX" se han fabricado a partir de componentes de acero inoxidable de alta calidad. Esto no afecta al funcionamiento ni al tipo de construcción.

2.4 Dispositivos de seguridad y de protección

Interruptor de protección térmica

La bomba está equipada con un interruptor de protección térmica que desconecta el motor en caso de sobrecalentamiento. La bomba se vuelve a conectar automáticamente después de un periodo de enfriamiento de 15 a 20 minutos aprox.

2.5 Protección contra marcha en seco

La bomba dispone de una protección contra marcha en seco. Esta protección desconecta la bomba en un intervalo de 90 segundos aprox. si no se ha aspirado agua durante este tiempo o si el tubo de aspiración presenta algún daño.

2.6 Sensor de presión

La bomba está provista de un sensor de presión. Mediante este sensor, la bomba se conecta y se

desconecta automáticamente cuando se alcanza la presión ajustada.

- Presión ajustada: véanse los datos técnicos.

2.7 Sistema de control LED

La bomba está equipada con un sistema de control LED para mostrar los estados de funcionamiento y los mensajes de error.

2.8 Uso previsto

La bomba se ha diseñado para un uso privado en casas y jardines. Solamente se puede emplear dentro de los márgenes de aplicación conforme a las características técnicas.

La bomba es adecuada para:

- Riego de jardines y terrenos
- Abastecimiento hídrico doméstico
- Aumento de la presión en el abastecimiento hídrico.

NOTA En el caso de un aumento de la presión en el abastecimiento hídrico, se debe tener en cuenta la normativa local. Consulte a un experto en instalaciones sanitarias.

La bomba es exclusivamente idónea para el bombeo de los siguientes líquidos:

- Agua limpia, agua de lluvia

Cualquier otro uso distinto o fuera de estos márgenes se considera no conforme a lo prescrito.

2.9 Aplicaciones no previstas

La bomba no se debe emplear en servicio continuo. No es adecuada para el bombeo de:

- Agua potable
- Agua salada
- Alimentos
- Agua sucia
- Productos o sustancias químicas corrosivos
- Líquidos ácidos, inflamables, explosivos o volátiles
- Líquidos con una temperatura superior a 35 °C
- Agua arenosa y líquidos abrasivos

3 INSTRUCCIONES DE SEGURIDAD

⚠ ¡PELIGRO! Peligro al tocar componentes bajo tensión. Una bomba o un alargador defectuosos pueden producir lesiones graves.

- Desconecte el enchufe de la red inmediatamente.
- Conecte el aparato a un interruptor diferencial residual con una intensidad nominal < 30 mA.

⚠ ¡ADVERTENCIA! Peligro de lesiones. Los dispositivos de seguridad y protección que estén defectuosos o se hayan anulado pueden provocar lesiones graves.

- Disponga la reparación de los dispositivos de seguridad y protección que estén defectuosos.
- Nunca anule los dispositivos de seguridad y protección.

⚠ ¡PRECAUCIÓN! Peligro de lesiones debido al agua caliente. Si el aparato está en funcionamiento durante mucho tiempo contra el lado de presión cerrado (> 10 min), el agua de la bomba puede calentarse excesivamente y derramarse sin control.

- Desenchufe la bomba de la red y deje que se enfríen la bomba y el agua.
- Compruebe el nivel de agua por el lado de aspiración.
- Compruebe la estanqueidad de las tuberías.
- Compruebe la instalación de la tubería de aspiración y el tubo de presión.
- Vuelva a poner en funcionamiento la bomba cuando se hayan solucionado todos los fallos.

3.1 Indicaciones generales de seguridad

- Este dispositivo puede ser utilizado por personas con capacidades físicas, sensoriales o mentales reducidas o con falta de experiencia y conocimiento si son supervisadas o instruidas sobre el uso seguro del dispositivo y comprenden los peligros resultantes. Los niños no pueden jugar con el dispositivo.
- Aquellas personas que tengan muchas limitaciones o limitaciones complejas podrían tener necesitar más instrucciones de las que aquí se indican.
- Las bombas que no estén marcadas como resistentes a las heladas no deben dejarse al aire libre cuando haga heladas.

- Nunca levante, transporte o sujete la bomba por el cable de alimentación. No utilice el cable de alimentación para sacar el enchufe de la toma de corriente.
- Está prohibido efectuar cualquier variación o modificación de la bomba por cuenta propia. Las reparaciones únicamente las puede realizar nuestro servicio técnico.
- Cuando necesite trabajar en el aparato, retire el enchufe. Proteja el enchufe de la humedad.
- Utilice la bomba y el alargador únicamente si se encuentran en perfecto estado técnico. No se deben usar aparatos defectuosos.
- Mantenga una distancia de seguridad con respecto a los animales o desconecte la bomba cuando se aproxime a ellos.

3.2 Seguridad eléctrica

- La bomba no debe estar en funcionamiento si hay alguna persona en la piscina o el estanque de jardín.
- La tensión de red de su casa debe coincidir con la tensión de red indicada en los datos técnicos. No utilice otra tensión de alimentación.
- El aparato solamente se debe conectar a instalaciones eléctricas conforme a DIN/VDE 0100, secciones 737, 738 y 702. Para protección se debe instalar un disyuntor de 10 A y un disyuntor de corriente residual con una corriente residual nominal de 10/30 mA.
- Utilice únicamente un alargador que esté previsto para el uso al aire libre - transversal mínima 1,5 mm². Los rollos de cable siempre deben estar completamente desenrollados.
- No se deben utilizar cables de extensión dañados o quebradizos.
 - Antes de cada puesta en funcionamiento, compruebe siempre el estado del alargador.
- Si es necesario alargar el cable de conexión, sólo se puede utilizar un cable del tipo H07RN-F y un manguito de fundición. Este trabajo sólo puede ser realizado por un electricista cualificado.
- Si el cable de alimentación está dañado, el fabricante, el servicio de atención al cliente de este o una persona con cualificación similar debe sustituirlo para evitar peligros.

4 MONTAJE

4.1 Emplazamiento de la bomba

1. Prepare una superficie plana y estable para la instalación.
2. Emplace la bomba en posición horizontal y segura para evitar inundaciones.
3. En caso necesario, atornille la bomba en los puntos de atornillado (7).
 - La bomba se debe proteger de la lluvia y los chorros de agua directos.

¡ATENCIÓN! ¡Peligro de inundación! Si la bomba está averiada puede salirse el agua y causar daños como consecuencia de la inundación.

- Tome las medidas necesarias para evitar daños por inundaciones a causa de fallos en la bomba.

4.2 Conexión del tubo de aspiración

i NOTA Recomendamos montar tubos flexibles en la entrada de la bomba. De este modo, impedimos la tracción o presión mecánica en la bomba.

1. Seleccione la longitud del tubo de aspiración de modo que la bomba no pueda funcionar en seco. Este tubo siempre debe estar 30 cm como mínimo por debajo del agua.
2. Conexión del tubo de aspiración. Preste atención a que la conexión estanca no dañe la rosca.
3. En el caso de agua con algo de arena, se debe montar un filtro entre el tubo de aspiración y la boca de aspiración. Pregunte a su distribuidor especializado local.
4. El tubo de aspiración siempre se debe montar en posición ascendente.

i NOTA Si la altura de aspiración es superior a 4 m, se debe montar un tubo de aspiración con un diámetro superior a 1". Le aconsejamos utilizar un kit de aspiración AL-KO compuesto por un tubo de aspiración, una alcachofa y una válvula antirretorno. Pregunte a su distribuidor especializado local.

4.3 Montaje del tubo de presión

1. Atornille la boquilla de conexión (16) con la junta tórica (17) en la salida de la bomba (4).

- Atornille la boquilla angular (14) con junta (15) a la boquilla de conexión (16) y gire la boquilla angular en la dirección deseada.
- Fije el tubo de presión (13) a la boquilla angular (14).
- Abra todos los dispositivos de cierre del tubo de presión (válvulas, boquillas pulverizadoras, grifo).

5 PUESTA EN FUNCIONAMIENTO

5.1 Comprobar la presión de aire del depósito

¡ATENCIÓN! ¡Peligro de lesiones auditivas!

La bomba sólo puede funcionar si el depósito de membrana tiene una presión de 1,5 - 1,7 bar. Una presión del depósito de membrana diferente puede provocar daños en el aparato.

- Antes de la puesta en funcionamiento, compruebe la presión de aire de la válvula en la parte posterior del depósito.
- Abra el dispositivo de cierre del tubo de presión (13).
 - Empuje hacia arriba la tapa de cierre de la válvula (28) por la parte de atrás del depósito.
 - Compruebe la presión de aire de la válvula con una bomba de aire o un inflador de neumáticos que tengan indicador de presión.
 - En caso necesario, ajuste la presión de aire a 1,5 - 1,7 bar.
 - Vuelva a colocar la tapa de cierre de la válvula por la parte de atrás del depósito.
 - Ponga en funcionamiento la bomba.

5.2 Llenado de la bomba

¡ATENCIÓN! ¡Peligro de lesiones auditivas!

El funcionamiento en seco daña la bomba.

- La bomba se debe llenar de agua hasta que rebosa antes de la puesta en funcionamiento para que pueda comenzar a aspirar inmediatamente.

NOTA Para acortar el tiempo de aspiración, rellene el tubo de aspiración con agua antes de enroscarlo.

- Abra el tapón de llenado (3) con la llave de filtro (19/A).
- Vierta agua por el tapón de llenado hasta que el cuerpo de la bomba (2) esté lleno.
- Enrosque el tapón de llenado.

5.3 Primera puesta en funcionamiento

En la primera puesta en funcionamiento, se enciende el indicador LED BOMBA ENCENDIDA y parpadea el indicador LED CONTROL DE FLUJO.

NOTA Si el tubo de aspiración no aspira agua en un periodo superior a 90 segundos aprox., la protección contra marcha en seco desconecta la bomba y se ilumina el indicador LED ALARMA. Compruebe la estanqueidad del tubo de aspiración, el cristal de filtro y todas las uniones atornilladas, pulse la tecla REINICIO y repita la primera puesta en funcionamiento.

6 FUNCIONAMIENTO

6.1 Conexión de la bomba

- Abra uno de los dispositivos de cierre (válvula, boquilla pulverizadora, grifo) del tubo de presión (11).
- Meta el enchufe del cable de conexión en la toma de corriente. La bomba empieza a funcionar.
- Cierre el dispositivo de cierre del tubo de presión cuando deje de haber aire en el agua que sale del tubo.
 - La bomba se para automáticamente después de un incremento de la presión o al alcanzar la presión de desconexión.
 - La bomba está lista para funcionar.
 - Los indicadores LED están apagados.
 - Si se está bombeando agua, solo se enciende el indicador LED BOMBA ENCENDIDA.

6.2 Desconexión de la bomba

- Retire el enchufe de la toma de corriente.
- Cierre todos los dispositivos de cierre del tubo de presión.

PRECAUCIÓN! Riesgo de lesiones por agua caliente Si el aparato está en funcionamiento durante mucho tiempo contra el lado de presión cerrado (> 10 min), el agua de la bomba puede calentarse excesivamente y derramarse sin control.

- Desenchufe la bomba de la red y deje que se enfrien la bomba y el agua.
- Vuelva a poner en funcionamiento la bomba cuando se hayan solucionado todos los fallos.

El riesgo de lesiones por agua caliente se puede producir por los siguientes motivos:

- instalación inadecuada,
- lado de presión cerrado,
- Falta de agua en el tubo de aspiración
- Presostato defectuoso

En este caso, proceda del siguiente modo:

1. Desconecte la bomba de la red y deje que se enfríen la bomba y el agua.
2. Compruebe la bomba, la instalación y el nivel del agua.
3. Vuelva a poner en funcionamiento la bomba cuando se hayan solucionados todos los fallos.

7 INDICADORES LED

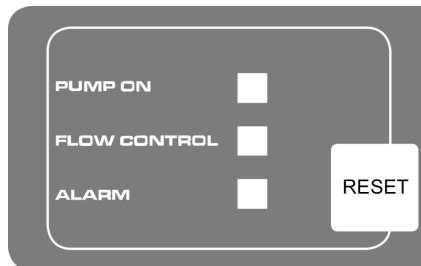

7.1 Funcionamiento normal

Estado de conmutación	Indicador LED	Funcionamiento/medidas
La bomba se enciende y comienza a aspirar. La bomba llena el depósito con el conducto de salida cerrado.	Se enciende el indicador LED BOMBA ENCENDIDO. Parpadea el indicador LED CONTROL DE FLUJO.	Primera puesta en funcionamiento: Se conectan los lados de aspiración y de presión, la bomba se llena de agua, hay agua en el lado de aspiración. La bomba se conecta a la red.
La bomba está funcionando.	Se enciende el indicador LED BOMBA ENCENDIDO.	El aparato bombea agua. Se extrae agua por el lado de presión.
El conmutador de presión desconecta la bomba.	Indicadores LED apagados.	La bomba alcanza la presión ajustada.

7.2 Mensaje de error

Estado de conmutación	Indicador LED	Funcionamiento/medidas
El sistema electrónico (protección contra la marcha en seco) desconecta la bomba.	El indicador LED ALARMA se ilumina.	Comprobar el tubo de aspiración, el cristal del filtro y todas las uniones atornilladas. En caso necesario, pulsar la tecla REINICIO. Repetir la primera puesta en funcionamiento hasta que el aparato bombee agua. Alarma de marcha en seco: Este mensaje aparece cuando no circula agua durante un periodo de tiempo determinado (90 segundos aprox.) y no aumenta la presión. Pulse la tecla REINICIO para restablecer el mensaje de error.

8 MANTENIMIENTO Y LIMPIEZA

8.1 Comprobar la presión de aire del depósito

i NOTA Compruebe la presión de aire del depósito periódicamente. No puede ser inferior a 1,5 bar (véase el apartado "Puesta en funcionamiento: Comprobar la presión de aire del depósito").

8.2 Limpieza de la bomba

i NOTA La bomba se debe limpiar con agua limpia después de bombear agua de piscina o líquidos con cloro que dejan residuos.

1. Desconecte la bomba de la red y asegúrela contra reconexiones. La bomba se detiene automáticamente.
2. Enjuague la bomba con agua limpia.
3. Conecte el enchufe a la toma de corriente.
4. Encienda la bomba con el interruptor de encendido/apagado. La bomba empieza a funcionar automáticamente.

8.3 Limpieza del filtro

1. Desenrosque el tapón de purga de la cámara del filtro (10) del orificio de vaciado, vacíe la cámara del filtro y vuelva a cerrar el orificio.
2. Desenrosque la tapa transparente del filtro (1) con la llave de filtro (19).
3. Saque el filtro (21) de su carcasa (2) y limpie el agua que caiga por debajo.
4. Limpie la carcasa y la tapa transparente del filtro.
5. Antes de montar el filtro, compruebe si las juntas del filtro (20) y la junta de la carcasa (24) presentan daños; sustitúirlas si es necesario.
6. Coloque el filtro, enrosque la tapa transparente y apriétela con la llave del filtro.

8.4 Limpieza de la válvula de retención

1. Desmonte el filtro (véase el apartado "Limpieza del filtro").

2. Desenrosque la válvula de retención (22) y límpiela bajo un chorro de agua.
3. Si fuera necesario, sustituya la junta (23).
4. Monte la válvula de retención.
5. Monte el filtro.

8.5 Limpie el flotador

1. Suelte el tubo de presión (13) con la boquilla angular (14) y la boquilla de conexión (16).
2. Desenrosque la boquilla de rosca (25) con junta (26). Recuerde la posición de montaje del flotador (27). Retire y limpie el flotador.
3. Vuelva a montar el flotador teniendo en cuenta la posición de montaje.

8.6 Subsanción de obstrucciones

1. Desconecte la bomba de la red y asegúrela contra reconexiones.
2. Retire el tubo de aspiración de la entrada de la bomba.
3. Conecte el tubo de presión a la tubería de agua.
4. Deje que corra el agua a través del cuerpo de la bomba hasta eliminar la obstrucción.
5. Compruebe si ya no hay obstrucción encendiendo brevemente la bomba.
6. Vuelva a poner en funcionamiento la bomba tal y como se describe.

9 AYUDA EN CASO DE AVERÍA

⚠ ¡PELIGRO! ¡Peligro por descarga eléctrica! Al trabajar en la bomba existe peligro de recibir una descarga eléctrica.

- Antes de realizar cualquier operación para solucionar averías, retire el enchufe de la toma de corriente.
- Encargue a un electricista especializado las reparaciones de la instalación eléctrica.

i NOTA En el caso de que no se pueda solucionar alguna avería, diríjase al servicio técnico de AL-KO más cercano.

Problema	Posible causa	Solución
El motor no funciona.	Rodete bloqueado.	Limpiar la bomba. Soltar el eje del rodete con un destornillador.
	El interruptor térmico desconectó la bomba.	Comprobar el nivel de agua en el lado de aspiración. Dejar enfriar el líquido. Reparación o sustitución de la bomba.
	Falta tensión en la red.	Comprobar los fusibles, encargar la revisión de la alimentación de corriente a un electricista especializado.
La bomba funciona pero no bombea.	El tubo de aspiración no está en el agua.	Sumergir el tubo de aspiración 30 cm mín. en el agua.
	Tubo de presión cerrado.	Abrir los cierres del tubo de presión.
	La bomba aspira aire.	Comprobar la estanqueidad de todas las uniones roscadas y la tapa del filtro. Sustituir la junta tórica.
	Obstrucción en el lado de aspiración.	Eliminar la suciedad en la zona de aspiración.
	La bomba está funcionando en seco.	Llenar de agua el cuerpo de la bomba.
La bomba se conecta y desconecta continuamente.	La membrana está dañada.	Encargar la sustitución de la membrana al servicio técnico de AL-KO.
	Presión de aire insuficiente en el depósito.	Rellene aire en el depósito. (ajustar la presión inicial de la membrana a 1,5 bar).
	La bomba aspira aire, falta agua en el lado de aspiración.	Desconectar y dejar enfriar la bomba.
Caudal insuficiente	Obstrucción en el lado de aspiración.	Eliminar la suciedad en la zona de aspiración. Sustituir el filtro.
	Diámetro de tubo demasiado pequeño.	Utilizar un tubo de presión mayor.
	Altura de aspiración demasiado alta.	Disminuir la altura de aspiración.
	Muy poca agua en el lado de aspiración.	Estrangular la bomba para ajustar el caudal.

10 ALMACENAMIENTO

- Vacíe el tubo de aspiración (18) y el tubo de presión (13).
- Desenrosque el tapón de purga de la cámara del filtro (10) y deje que salga agua por la bomba. Al mismo tiempo, el agua del depósito de reserva se empuja hacia fuera gracias al paso del aire.
- Desenrosque el tapón de purga de la cámara de la bomba (9) y deje que salga agua del depósito.
- Vuelva a atornillar los tapones de purga y almacene la bomba y sus accesorios en un lugar protegido de heladas.

NOTA Si existe peligro de congelación, deberá vaciarse completamente el sistema y almacenar la bomba en un lugar protegido de heladas.

11 ELIMINACIÓN DEL PRODUCTO

 Los aparatos eléctricos y electrónicos no pertenecen a la basura doméstica sino que deben eliminarse por separado.

El embalaje, el aparato y los accesorios están fabricados a partir de materiales reciclables y deben desecharse de la manera correspondiente.

12 SERVICIO DE ATENCIÓN AL CLIENTE/SERVICIO TÉCNICO

Para cuestiones acerca de la garantía, reparaciones o piezas de recambio, diríjase al punto de

14 GARANTÍA

Durante el periodo legal de la garantía, nos comprometemos, a nuestra elección, a reparar o sustituir el aparato en caso de defecto de fabricación o material. El periodo de la garantía depende de la legislación del país donde se compró el aparato.

Nuestra garantía solo tiene validez en los siguientes casos:

- Se ha seguido el manual de instrucciones
- Se manipula el aparato correctamente
- Se han utilizado piezas de repuesto originales

La garantía no tendrá validez en los siguientes casos:

- Intentos de reparación no autorizados
- Modificaciones técnicas sin autorización
- Un uso inadecuado

Quedan excluidos de la garantía:

- Los daños de pintura derivados del desgaste normal
- Las piezas de desgaste que están identificadas con el marco xxxxxx (x) en la ficha de piezas de repuesto

El plazo de garantía comienza con la compra por parte del primer comprador final. La fecha del comprobante de compra será determinante. Diríjase al comercio donde compró el aparato o al servicio de atención al cliente autorizado más cercano con esta declaración y el comprobante de compra original. De acuerdo con esta declaración, los derechos del comprador permanecen intactos frente al vendedor.

servicio técnico de AL-KO más cercano. Lo encontrará en la siguiente dirección electrónica:

www.alko-garden.com/service-contacts

Encontrará más información sobre las piezas de repuesto en:

www.alko-garden.com/spareparts

13 INFORMACIÓN SOBRE LA DECLARACIÓN DE CONFORMIDAD

Por la presente, declaramos bajo nuestra única responsabilidad que este producto, en la versión que hemos comercializado, cumple los requisitos de las directivas europeas armonizadas, los estándares europeos de seguridad y los estándares específicos del producto. La declaración de conformidad forma parte del manual de instrucciones y se adjunta a la máquina.

1.2 Descrizione dei simboli e parole segnaletiche

⚠ PERICOLO! Mostra una situazione pericolosa imminente che, se non viene evitata, ha come conseguenza la morte o una lesione grave.

⚠ ATTENZIONE! Mostra una situazione potenzialmente pericolosa che, se non viene evitata, potrebbe avere come conseguenza la morte o una lesione grave.

⚠ CAUTELA! Mostra una situazione potenzialmente pericolosa che, se non viene evitata, potrebbe avere come conseguenza una lesione leggera o di media gravità.

ATTENZIONE! Mostra una situazione che, se non viene evitata, potrebbe avere come conseguenza dei danni materiali.

i AVVISO Indicazioni speciali volte a migliorare la comprensione e l'uso.

2 DESCRIZIONE DEL PRODOTTO

Nel presente manuale per l'uso vengono descritti diversi modelli di pompe. Identificare il proprio modello sulla base della targhetta dati.

2.1 Dotazione

La pompa viene consegnata pronta con chiave per il coperchio filtro, nipplo angolare e manuale d'uso.

2.2 Panoramica del prodotto (figura A - E)

N.	Componente
1	Coperchio trasparente filtro
2	Corpo pompa
3	Vite di riempimento
4	Uscita pompa/attacco tubo di mandata
5	Carter motore
6	Serbatoio polmone
7	Punto di avvvitamento
8	Manometro
9	Vite di scarico vano pompa
10	Svitare la vite di scarico vano filtro
11	Ingresso pompa/attacco tubo di aspirazione

N.	Componente
12	Rubinetto dell'acqua
13	Tubo di mandata
14	Nipplo angolare
15	Guarnizione
16	Nipplo di raccordo
17	Guarnizione
18	Tubo di aspirazione
19	Chiave filtro
20	Guarnizione filtro
21	Filtro
22	Valvola antiritorno
23	Guarnizione valvola antiritorno
24	Guarnizione corpo
25	Nipplo di avvvitamento
26	Guarnizione
27	Corpo galleggiante unità di misura
28	Tappo valvola
29	Valvola

2.3 INOX

Le pompe con denominazione "INOX" vengono forniti in versione in acciaio legato inossidabile. Questo non comporta variazioni di struttura e funzionamento.

2.4 Dispositivi di sicurezza e di protezione

Interruttore di termoprotezione

La pompa è dotata di un interruttore di termoprotezione che spegne il motore in caso di surriscaldamento. Dopo una fase di raffreddamento di circa 15-20 minuti, la pompa si riattiva automaticamente.

2.5 Funzionamento a secco, protezione

La pompa dispone di una protezione da funzionamento a secco. Qualora non venga aspirata acqua oppure il tubo di aspirazione sia danneggiato, dopo circa 90 secondi la protezione da funzionamento a secco spegne la pompa.

2.6 Sensore di pressione

La pompa è dotata di un sensore di pressione, attraverso il quale viene accesa e spenta auto-

maticamente al raggiungimento delle pressioni impostate.

- Pressione impostata: vedere dati tecnici.

2.7 Monitoraggio LED

La pompa è dotata di un display per visualizzare gli stati d'esercizio e il monitoraggio LED.

2.8 Utilizzo conforme alla destinazione

La pompa è destinata all'uso privato in casa e in giardino. Deve essere utilizzata esclusivamente nell'ambito dei limiti imposti in conformità ai dati tecnici.

La pompa è adatta a:

- l'irrigazione del giardino e dell'area del fondo
- erogazione dell'acqua in casa
- Aumento della pressione dell'alimentazione idrica.

AVVISO Per l'aumento della pressione dell'alimentazione idrica è necessario attenersi alle normative locali. Per maggiori informazioni rivolgersi al proprio idraulico di fiducia.

La pompa è indicata esclusivamente per convogliare i seguenti liquidi:

- acqua pulita, acqua piovana

Un utilizzo diverso o ulteriore non viene considerato conforme alla destinazione d'uso.

2.9 Possibile uso errato

La pompa non deve essere utilizzata in esercizio permanente. Non è adatta a convogliare:

- acqua potabile
- acqua salata
- generi alimentari
- acqua sporca
- liquidi aggressivi, prodotti chimici
- liquidi corrosivi, infiammabili, esplosivi o effervescenti
- liquidi a temperature superiori a 35 °C
- acqua sabbiosa e liquidi abrasivi.

3 INDICAZIONI DI SICUREZZA

PERICOLO! Pericolo in caso di contatto con parti in tensione! Un difetto della pompa o del cavo di prolunga può causare gravi infortuni.

- Scollegare immediatamente la spina dalla rete elettrica.
- Collegare l'apparecchio con un interruttore salvavita dotato di corrente di guasto nominale < 30 mA.

ATTENZIONE! Pericolo di lesioni. Dispositivi di sicurezza e di protezione difettosi o disattivati possono avere come conseguenza lesioni gravi.

- Far riparare i dispositivi di sicurezza e di protezione difettosi.
- Non disattivare mai i dispositivi di sicurezza e di protezione.

CAUTELA! Pericolo di lesioni dovuto ad acqua calda! In caso di utilizzo prolungato contro il lato in pressione chiuso (> 10 min.) l'acqua nella pompa può riscaldarsi fortemente e fuoriuscire in modo incontrollato!

- Staccare la pompa dalla rete e lasciar raffreddare la pompa e l'acqua.
- Controllare il livello dell'acqua sul lato di aspirazione.
- Verificare la tenuta dei tubi.
- Verificare l'installazione del tubo di aspirazione e del tubo di mandata.
- Rimettere la pompa in funzione solo dopo aver eliminato tutti i difetti!

3.1 Avvertenze generali di sicurezza

- Questo dispositivo può essere utilizzato da persone con ridotte capacità fisiche, sensoriali o mentali o con mancanza di esperienza e conoscenza se sono supervisionate o istruite sull'uso sicuro del dispositivo e comprendono i pericoli che ne derivano. I bambini non possono giocare con l'apparecchio.
- Le persone con limitazioni molto forti e complesse possono avere altre esigenze oltre alle istruzioni qui descritte.
- Le pompe che non sono contrassegnate come resistenti al gelo non devono essere lasciate all'aperto quando fa gelo.
- Mai sollevare, trasportare o fissare la pompa per il cavo di rete. Non usare mai il cavo di rete per sfilare il connettore dalla presa.
- Si fa divieto di variazioni o modifiche arbitrarie della pompa. Le riparazioni devono essere eseguite solo dal nostro servizio di assistenza al cliente.
- Per qualsiasi lavoro sull'apparecchio staccare la spina di rete. Proteggere la spina di rete dall'umidità.
- Utilizzare la pompa e il cavo di prolunga solo se in stato tecnico ineccepibile. Non utilizzare apparecchi danneggiati.

- Mantenere una distanza di sicurezza dagli animali o spegnere la pompa quando si avvicinano animali.

3.2 Sicurezza elettrica

- Se all'interno della piscina o nel laghetto sono presenti delle persone è proibito mettere in funzione la pompa.
- La tensione della rete domestica deve coincidere con i dati della tensione di rete indicati nei Dati tecnici; non utilizzare una tensione di alimentazione diversa.
- La pompa può essere utilizzata solo su un dispositivo conforme a DIN/VDE 0100, parte 737, 738 e 702. Per sicurezza devono essere installati un interruttore automatico di linea da 10 A e un interruttore differenziale con una corrente di guasto nominale di 10/30 mA.
- Utilizzare solo cavi di prolunga previsti per l'uso all'aperto - sezione minima 1,5 mm². Srotolare sempre completamente il tamburo avvolgicavo.
- Non devono essere utilizzati cavi di prolunga danneggiati o fragili.
 - Prima di mettere in funzione l'apparecchio controllare lo stato del proprio cavo di prolunga.
- Se il cavo di alimentazione deve essere esteso, è possibile utilizzare soltanto un cavo di tipo H07RN-F e un manicotto in ghisa. Questo lavoro deve essere eseguito da un elettricista qualificato.
- Per evitare pericoli, un eventuale cavo di rete danneggiato deve essere sostituito a cura del produttore, del suo servizio clienti o di una persona con qualifiche assimilabili.

4 MONTAGGIO

4.1 Posizionare la pompa

1. Predisporre una sede piana e solida.
 2. Posizionare la pompa orizzontale e sicura da allagamento.
 3. Eventualmente avvitare la pompa nei punti di attacco (7).
- La pompa deve essere protetta da pioggia e da getti d'acqua diretti.

ATTENZIONE! Pericolo di allagamento! In caso di malfunzionamenti sulla pompa, l'acqua può sfuggire e causare danni da allagamenti.

- Tramite provvedimenti adeguati, impedire che, in caso di anomalie sulla pompa, possano verificarsi danni conseguenti dovuti ad allagamenti.

4.2 Collegamento tubo di aspirazione

AVVISO Raccomandiamo di installare condotte flessibili sull'ingresso pompa. In questo modo non è possibile esercitare alcuna pressione o trazione meccanica sulla pompa.

1. Scegliere la lunghezza del tubo di aspirazione in modo che la pompa non possa funzionare a secco. Il tubo di aspirazione deve trovarsi sempre almeno 30 cm sotto alla superficie dell'acqua.
2. Collegamento tubo di aspirazione. Durante questa operazione assicurarsi che l'attacco sia a tenuta, senza danneggiare il filetto.
3. In caso di acqua con un contenuto minimo di sabbia, tra il tubo di aspirazione e l'ingresso della pompa occorre montare un prefiltro. Informarsi presso il proprio rivenditore specializzato.
4. Posare sempre la condotta di aspirazione inclinata.

AVVISO Se l'altezza di aspirazione corrisponde a più di 4 m è necessario montare un tubo di aspirazione con un diametro superiore a 1". Consigliamo di utilizzare un rubinetto di aspirazione AL-KO con tubo di aspirazione a succhiatura e valvola antiriflusso. Rivolgersi al proprio rivenditore specializzato.

4.3 Montaggio del tubo di mandata

1. Avvitare il nipplo di raccordo (16) con l'anello di tenuta tondo (17) nell'uscita della pompa (4).
2. Avvitare il nipplo angolare (14) con guarnizione (15) sul nipplo di collegamento (16) e ruotare il nipplo angolare nella direzione desiderata.
3. Fissare il tubo di mandata (13) con il nipplo angolare (14).
4. Aprire una delle chiusure presenti nel tubo di mandata (valvola, ugello, rubinetto dell'acqua).

5 MESSA IN FUNZIONE

5.1 Controllare la pressione dell'aria nel serbatoio polmone

ATTENZIONE! Rischio di danni alle apparecchiature! La pompa può essere messa in funzione solo con una pressione di alimentazione membrana di 1,5 - 1,7 bar nel serbatoio polmone. Un'altra pressione di alimentazione membrana può danneggiare l'apparecchio.

- Prima della messa in funzione verificare la pressione dell'aria sulla valvola in corrispondenza del retro del serbatoio polmone.
1. Aprire la chiusura nel tubo di mandata (13).
 2. Chiudere i tappi valvola (28) sul retro del serbatoio polmone verso l'alto
 3. Verificare la pressione dell'aria sulla valvola con una pompa pneumatica o un gonfia pneumatici con manometro.
 4. Eventualmente correggere la pressione dell'aria a 1,5 - 1,7 bar.
 5. Richiudere i tappi valvola sul retro del serbatoio polmone.
 6. Mettere in funzione la pompa.

5.2 Riempire la pompa

ATTENZIONE! Rischio di danni alle apparecchiature! Il funzionamento a secco rovina la pompa!

- Perché possa subito aspirare, la pompa deve essere riempita d'acqua fino al troppo pieno prima di ogni messa in funzione.

i AVVISO Per accorciare i tempi di aspirazione, prima di avvitare riempire il tubo di aspirazione con acqua.

1. Aprire la vite di riempimento (3) con la chiave del filtro(19/A).
2. Caricare l'acqua attraverso la vite di riempimento fino a che il corpo della pompa (2) è completamente pieno.
3. Avvitare la vite di riempimento.

5.3 Prima messa in funzione

Durante la prima messa in funzione la spia LED PUMP ON si accende e la spia LED FLOW CONTROL lampeggia.

i AVVISO Se dopo circa 90 secondi l'acqua non viene ancora aspirata attraverso la condotta di aspirazione, la protezione contro il funzionamento a secco spegne la pompa e la spia LED A-LARM si accende. Verificare la tenuta del tubo di aspirazione, del vetro inattinico e di tutti gli avviamenti, premere il tasto RESET e ripetere la prima messa in funzione.

6 UTILIZZO

6.1 Accensione della pompa

1. Aprire una delle chiusure presenti nel tubo di mandata (11) (valvola, ugello, rubinetto dell'acqua).
2. Inserire la spina del cavo di collegamento nella presa. La pompa entra in funzione.
3. Quando nell'acqua che fuoriesce non c'è più aria, bloccare la chiusura del tubo di mandata.
 - La pompa si spegne automaticamente dopo aver creato la pressione e raggiunto la pressione di spegnimento.
 - La pompa è pronta a entrare in funzione.
 - Le spie LED sono spente.
 - Se l'acqua viene pompata si accende solo la spia LED PUMP ON.

6.2 Spegnimento della pompa

1. Sfilare il connettore dalla presa.
2. Chiudere tutte le chiusure presenti nel tubo di mandata.

⚠ CAUTELA! Pericolo di infortunio dovuto ad acqua calda In caso di utilizzo prolungato contro il lato in pressione chiuso (> 10 min.) l'acqua nella pompa può riscaldarsi fortemente e fuoriuscire in modo incontrollato!

- Separare la pompa dalla rete e lasciar raffreddare la pompa e l'acqua.
- Rimettere la pompa in funzione solo dopo aver eliminato tutti i vizi!

Può subentrare il pericolo di infortunio dovuto ad acqua calda nei seguenti casi:

- installazione scorretta,
- lato di mandata chiuso
- carenza di acqua nel tubo di aspirazione o
- pressostato difettoso.

Procedura

1. Separare la pompa dalla rete e lasciare raffreddare pompa e acqua.

- Controllare la pompa, l'installazione e lo stato dell'acqua.
- Rimettere la pompa in funzione solo dopo aver eliminato tutti i vizi!

7 SPIE LED

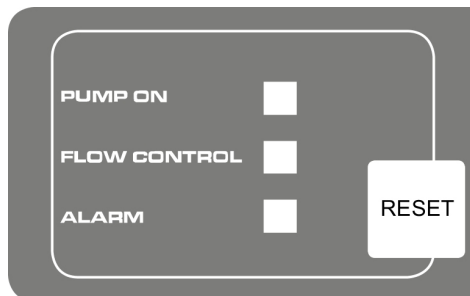

7.1 Modalità normale

Stato operativo	Spia LED	Funzione / Misura
La pompa si accende e inizia ad aspirare. La pompa riempie il serbatoio con lo scarico chiuso.	La spia LED PUMP ON si accende. La spia LED FLOW CONTROL lampeggia.	Prima messa in funzione: pompa piena d'acqua, lato di aspirazione e di mandata collegati, acqua presente sul lato di aspirazione. La pompa viene collegata alla rete.
Pompa in funzione.	La spia LED PUMP ON si accende.	La pompa convoglia acqua. Sul lato di mandata viene prelevata acqua.
La pompa si spegne mediante il pressostato.	Spie LED spente.	La pompa raggiunge la pressione impostata.

7.2 Messaggio di errore

Stato operativo	Spia LED	Funzione / Misura
La pompa viene spenta dall'elettronica (protezione da funzionamento a secco).	La spia LED ALARM si accende.	Controllare il tubo di aspirazione, il vetro inattinico e tutti gli avvitamenti ed eventualmente premere il tasto RESET. Indietro alla prima messa in funzione fino a che la pompa convoglia. Allarme funzionamento a secco: Questo messaggio appare quando per un periodo definito (circa 90 secondi) non si genera flusso e non viene creata pressione. Reset del messaggio di errore premendo il tasto RESET.

8 MANUTENZIONE E CURA

8.1 Controllare la pressione dell'aria nel serbatoio polmone

i AVVISO Verificare regolarmente la pressione dell'aria nel serbatoio polmone. Non deve essere inferiore a 1,5 bar (vedere paragrafo «Messa in funzione: verificare la pressione dell'aria nel serbatoio polmone»).

8.2 Pulizia della pompa

i AVVISO Dopo aver pompato acqua clorosa di piscina o liquidi che lasciano residui la pompa deve essere risciacquata con acqua pulita.

- Separare la pompa dalla rete e mettere in sicurezza contro la riaccensione. La pompa si arresta automaticamente.
- Sciacquare la pompa con acqua pulita.
- Inserire la spina nella presa.

4. Accendere la pompa con l'interruttore on/off. La pompa parte automaticamente.

8.3 Pulizia del filtro

1. Svitare la vite di scarico vano filtro (10) dell'apertura di svuotamento, svuotare il vano filtro e richiudere l'apertura di svuotamento.
2. Avvitare il coperchio trasparente filtro (1) con la chiave del filtro (19).
3. Estrarre il filtro (21) dal corpo filtro (2) e pulire sotto acqua corrente.
4. Pulire il corpo del filtro e il coperchio trasparente filtro.
5. Prima di installare il filtro, controllare se le guarnizioni filtro (20) e le guarnizioni corpo (24) sono danneggiate, sostituirle se necessario.
6. Montare il filtro, avvitare il coperchio trasparente filtro e serrare a mano con la chiave filtro.

8.4 Pulizia della valvola antiritorno

1. Smontare il filtro (vedere sezione "Pulizia del filtro").
2. Svitare la valvola antiritorno (22) e lavare sotto acqua corrente.
3. Sostituire la guarnizione (23) se necessario.
4. Montare la valvola antiritorno.
5. Montare il filtro.

8.5 Pulire il corpo galleggiante

1. Svitare il tubo di mandata (13) con il nipplo angolare (14) e il nipplo di collegamento (16).
2. Svitare la vite di riempimento (25) con la guarnizione (26). Annotare la posizione di

montaggio corpo galleggiante (27). Estrarre e pulire il corpo galleggiante.

3. Rimontare il corpo galleggiante – attenzione alla posizione di montaggio.

8.6 Rimozione di ostruzioni

1. Separare la pompa dalla rete e mettere in sicurezza contro la riaccensione.
2. Rimuovere il tubo di aspirazione dall'ingresso della pompa.
3. Collegare il tubo di mandata alla condotta dell'acqua.
4. Lasciare scorrere l'acqua attraverso il corpo della pompa fino a che l'ostruzione viene rimossa.
5. Verificare se la pompa gira liberamente mediante una breve accensione.
6. Rimettere in funzione la pompa come descritto.

9 SUPPORTO IN CASO DI ANOMALIE

PERICOLO! Pericolo di folgorazione!

Quando si lavora sulla pompa, esiste un rischio di scossa elettrica.

- Prima di tutti i lavori per l'eliminazione di anomalie sfilare il connettore.
- Incaricare un elettricista qualificato di eliminare i vizi dell'impianto elettrico.

 **AVVISO** In caso di anomalie non eliminabili si prega di rivolgersi al nostro servizio clienti competente.

Anomalia	Possibile causa	Rimedio
Il motore non parte.	Girante bloccata.	Pulire la pompa. Allentare l'albero motore della girante con un cacciavite.
	Il termointerruttore è scattato.	Verificare il livello dell'acqua sul lato di aspirazione. Lasciar raffreddare il liquido pompato. Riparare o sostituire la pompa.
	Non è presente tensione di rete.	Controllare i fusibili, far controllare l'alimentazione elettrica da un elettricista qualificato.

Anomalia	Possibile causa	Rimedio
La pompa gira, ma non pompa.	Il tubo di aspirazione non è in acqua.	Immergere il tubo di aspirazione per min. 30 cm nell'acqua.
	Tubo di mandata chiuso.	Aprire i gruppi di chiusura nel tubo di mandata.
	La pompa aspira aria.	Controllare la tenuta di tutti i raccordi di collegamento e del coperchio del filtro. Sostituire l'anello di tenuta.
	Ostruzione sul lato aspirazione.	Rimuovere la sporcizia nell'area di aspirazione.
	La pompa ha funzionato a secco.	Riempire d'acqua il corpo pompa.
La pompa si accende e si spegne troppo spesso.	La membrana è danneggiata.	Far sostituire la membrana al servizio di assistenza AL-KO.
	Bassa pressione dell'aria nel serbatoio polmone.	Rabboccare aria nel serbatoio polmone. (Regolare la pressione d'entrata della membrana a 1,5 bar).
	La pompa aspira aria, mancanza di acqua sul lato di aspirazione.	Spegnere la pompa e lasciarla raffreddare.
Quantità pompata troppo esigua	Ostruzione sul lato aspirazione.	Rimuovere la sporcizia nell'area di aspirazione. Sostituire il filtro.
	Diametro tubo troppo piccolo.	Utilizzare un tubo di mandata più grande.
	Altezza di aspirazione eccessiva.	Ridurre l'altezza di aspirazione.
	Quantità di acqua insufficiente sul lato di aspirazione.	Regolare il flusso della pompa per adattare la portata.

10 CONSERVAZIONE

1. Svuotare il tubo di aspirazione (18) e di mandata (13).
2. Svitare la vite di scarico vano filtro (10) e lasciare scorrere l'acqua fuori dalla pompa. Allo stesso tempo l'acqua all'interno del serbatoio polmone viene spinta fuori dal soffiato.
3. Svitare la vite di scarico del vano pompa (9) e lasciare scorrere l'acqua fuori dal serbatoio polmone.
4. Riavvitare le viti di scarico e stoccare la pompa e gli accessori al sicuro dal gelo.

i AVVISO In caso di danni da gelo, il sistema deve essere completamente scaricato e la pompa deve conservata in un luogo al riparo dal gelo.

11 SMALTIMENTO

 Le apparecchiature elettriche ed elettroniche non appartengono ai rifiuti domestici, ma devono essere portati presso una raccolta o smaltimento dei rifiuti separati!

L'imballo, l'apparecchio e gli accessori sono stati prodotti con materiali riciclabili, pertanto devono essere smaltiti di conseguenza.

12 SERVIZIO CLIENTI/ASSISTENZA

Per eventuali domande su garanzia, riparazione o pezzi di ricambio si prega di rivolgersi al centro di assistenza AL-KO più vicino. Per reperirlo, consultare il sito Internet all'indirizzo:

www.alko-garden.com/service-contacts

Ulteriori informazioni sui pezzi di ricambio sono disponibili su:

www.alko-garden.com/spareparts

13 INFORMAZIONI SULLA DICHIARAZIONE DI CONFORMITÀ

Con la presente, sotto la nostra esclusiva responsabilità, dichiariamo che questo prodotto nella forma distribuita sul mercato soddisfa i requisiti

delle direttive UE armonizzate, gli standard di sicurezza UE e gli standard specifici di prodotto. La dichiarazione di conformità costituisce parte integrante delle istruzioni per l'uso e viene fornita insieme alla macchina.

14 GARANZIA

Elimineremo - a nostra discrezione tramite riparazione o consegna sostitutiva - eventuali difetti di produzione o del materiale dell'apparecchio entro i termini di prescrizione previsti dalla legge per i diritti di ricorso per vizi della cosa. I termini di prescrizione dipendono dalla normativa in vigore nel paese in cui l'apparecchio è stato acquistato.

I termini della garanzia valgono solo nei casi seguenti:

- Osservare le presenti istruzioni per l'uso
- Trattamento corretto
- Utilizzare parti di ricambio originali

La garanzia decade nei casi seguenti:

- Tentativi di riparazione in proprio
- Modifiche tecniche eseguite in proprio
- Uso non conforme alla destinazione

Sono esclusi dalla garanzia:

- danni della vernice da ricondurre alla normale usura
- Parti usurabili che sono contraddistinte sulla scheda ricambi con un riquadro

Il periodo di garanzia inizia con l'acquisto da parte del primo consumatore finale. Fondamentali sono la data e la ricevuta di acquisto. Rivolgersi al proprio rivenditore o al centro di assistenza autorizzato più vicino presentando la presente garanzia e la ricevuta di acquisto originale. La presente dichiarazione di garanzia non altera i diritti derivanti da vizi del prodotto spettanti per legge all'acquirente nei confronti del venditore.



PREVOD ORIGINALNIH NAVODIL**Kazalo vsebine**

1	K tem navodilom za uporabo	59	8.6	Čiščenje zamaška	64
1.1	Simboli na naslovnici	59	9	Pomoč pri motnjah	64
1.2	Razlaga oznak in opozorilnih besed ..	59	10	Skladiščenje	65
2	Opis izdelka	60	11	Odstranjevanje	65
2.1	Obseg dobave	60	12	Servisna služba/servis	66
2.2	Pregled izdelka (slike A–E)	60	13	Informacije o izjavi o skladnosti	66
2.3	INOX	60	14	Garancija	66
2.4	Varnostne naprave in zaščita	60			
2.5	Zaščita pred suhim tekom	60			
2.6	Tipalo tlaka	60			
2.7	LED-nadzor	60			
2.8	Namenska uporaba	60			
2.9	Možna napačna raba	61			
3	Varnostni napotki	61			
3.1	Splošno varnostni napotki	61			
3.2	Električna varnost	61			
4	Montaža	62			
4.1	Postavitev črpalke	62			
4.2	Priklop sesalnega voda	62			
4.3	Montaža tlačnega voda	62			
5	Zagon	62			
5.1	Preverjanje tlaka v zbiralniku	62			
5.2	Polnjenje črpalke	62			
5.3	Prvi zagon	62			
6	Upravljanje	63			
6.1	Vklop črpalke	63			
6.2	Izklop črpalke	63			
7	LED-indikatorji	63			
7.1	Običajno delovanje	63			
7.2	Javljanje napak	64			
8	Vzdrževanje in nega	64			
8.1	Preverjanje tlaka v zbiralniku	64			
8.2	Čiščenje črpalke	64			
8.3	Čiščenje filtra	64			
8.4	Čiščenje protipovratnega ventila	64			
8.5	Očistite trup plovca	64			

1 K TEM NAVODILOM ZA UPORABO

- Nemška različica je izvirnik navodil za uporabo. Različice v vseh drugih jezikih so prevodi originalnih navodil za uporabo.
- Navodila za uporabo vedno hranite tako, da jih lahko uporabite, kadar boste potrebovali informacije o napravi.
- Napravo izročite drugim osebam samo skupaj s temi navodili za uporabo.
- Preberite in upoštevajte varnostne napotke in opozorila v teh navodilih za uporabo.

1.1 Simboli na naslovnici

Simbol	Pomen
	Pred zagonom obvezno pozorno preberite ta navodila za uporabo. To je pogoj za varno delo in nemo-teno delovanje.
	Navodila za uporabo
	Pazite, da ne poškodujete ali pretrgate električnega kabla, da ne pride do električnega udara!

1.2 Razlaga oznak in opozorilnih besed

⚠ NEVARNOST! Označuje neposredno nevarno situacijo, ki bo ob neupoštevanju opozorila povzročila smrt ali hude telesne poškodbe.

⚠ OPOZORILO! Označuje možno nevarno situacijo, ki lahko ob neupoštevanju opozorila povzroči smrt ali hude telesne poškodbe.

⚠ PREVIDNO! Označuje možno nevarno situacijo, ki lahko ob neupoštevanju opozorila povzroči manjše ali zmerne telesne poškodbe.

⚠ POZOR! Označuje situacijo, ki lahko ob neupoštevanju opozorila povzroči materialno škodo.

i NAPOTEK Posebni napotki za boljše razumevanje in ravnanje

2 OPIS IZDELKA

V teh navodilih za uporabo so opisani različni modeli črpalk. Svoj model preverite s pomočjo tipske tablice.

2.1 Obseg dobave

Črpalka se dobavlja pripravljena za obratovanje, s ključem za pokrov filtra, kolenom in navodili za uporabo.

2.2 Pregled izdelka (slike A–E)

Št.	Sestavni del
1	Prozorni pokrov filtra
2	Ohišje črpalke
3	Polnilni vijak
4	Izhod črpalke/priključek tlačnega voda
5	Ohišje motorja
6	Zbiralnik
7	Pritrdilna točka
8	Manometer
9	Izpustni vijak za prostor črpalke
10	Odvijte izpustni vijak za filtrirni prostor
11	Vhod črpalke/priključek sesalnega voda
12	Pipa za vodo
13	Tlačni vod
14	Koleno
15	Tesnilo
16	Spojka
17	Tesnilo
18	Sesalni vod
19	Ključ za filter
20	Tesnilo filtra

Št.	Sestavni del
21	Filter
22	Protipovratni ventil
23	Tesnilo protipovratnega ventila
24	Tesnilo ohišja
25	Navojna puša
26	Tesnilo
27	Merilnik s plovcem
28	Ventil na pokrovu
29	Ventil

2.3 INOX

Črpalke z oznako »INOX« so izdelane iz nerjavnega jekla. To ne vpliva na zgradbo in funkcijo.

2.4 Varnostne naprave in zaščita

Zaščitno termično stikalo

Črpalka je opremljena z zaščitnim termičnim stikalom, ki izklopi motor v primeru pregrevanja. Po hlajenju približno 15–20 minut se črpalka samodejno znova vklopi.

2.5 Zaščita pred suhim tekom

Črpalka je opremljena z zaščito pred suhim tekom. Zaščita pred suhim tekom po približno 90 sekundah izklopi črpalko, če črpalka ne črpa vode ali če je sesalni vod poškodovan.

2.6 Tipalo tlaka

Črpalka je opremljena s tipalom za tlak. Preko tega tipala se črpalka samodejno vklopi in izklopi, ko doseže nastavljeni tlak.

- Nastavljeni tlak: glejte tehnične podatke.

2.7 LED-nadzor

Črpalka je opremljena z LED-nadzorom za prikaz delovnih stanj in sporočil o napakah.

2.8 Namenska uporaba

Črpalka je namenjena zasebni uporabi v gospodinjstvu in na vrtu. Uporabljate jo lahko izključno v okviru omejitev v skladu s tehničnimi podatki.

Črpalka je primerna za:

- namakanje vrta oziroma zemljišča,
- oskrbo gospodinjstva z vodo,
- povečanje tlaka vodovodne oskrbe.

i NAPOTEK Pri povečevanju tlaka vodovodne oskrbe je treba upoštevati krajevne predpise. Informacije dobite pri svojem vodovodnem tehniku.

Črpalka je primerna izključno za črpanje naslednjih tekočin:

- čista voda, deževnica,

Drugačna uporaba oziroma uporaba izven tukaj opisane velja za neustrezno.

2.9 Možna napačna raba

Črpalka ne sme dolgotrajno neprekinjeno delovati. Ni primerna za črpanje:

- pitne vode,
- slane vode
- pijač,
- umazane vode,
- agresivnih sredstev, kemikalij,
- jedkih, vnetljivih, eksplozivnih ali hlapljivih tekočin,
- tekočin s temperaturo več kot 35 °C,
- vode z vsebnostjo peska in abrazivnih tekočin.

3 VARNOSTNI NAPOTKI

⚠ NEVARNOST! Nevarnost pri dotikanju delov pod napetostjo! Okvara črpalke ali podaljševalnega kabla lahko povzroči hude telesne poškodbe!

- Takoj izključite vtič iz omrežja.
- Napravo priključite preko zaščitnega FI-stikala z nazivnim okvarnim tokom < 30 mA.

⚠ OPOZORILO! Nevarnost telesnih poškodb. Okvarjene in izklopljene varnostne in zaščitne naprave lahko povzročijo hude telesne poškodbe.

- Okvarjene varnostne in zaščitne naprave odajte v popravilo.
- Varnostnih naprav in zaščite nikoli ne izklaplajte.

⚠ PREVIDNO! Nevarnost telesnih poškodb zaradi vroče vode! Pri daljšem delovanju z zaprto tlačno stranjo (> 10 min) se lahko voda v črpalci močno segreje in začne nenadzorovano iztekati!

- Črpalco odklopite iz omrežja in pustite, da se črpalca in voda ohladi.
- Na sesalni strani preverite raven vode.
- Preverite tesnjenje vodov.
- Preverite montažo sesalnega in tlačnega voda.
- Črpalco znova zaženite šele, ko odpravite vse napake!

3.1 Splošno varnostni napotki

- To napravo lahko uporabljajo osebe z zmanjšanimi telesnimi, senzoričnimi ali duševnimi sposobnostmi ali s pomanjkanjem izkušenj in znanja, če so pod nadzorom ali poučeni o varni uporabi naprave in razumejo nevarnosti, ki iz tega izhajajo. Otroci se ne smejo igrati z napravo.
- Potrebe oseb z zelo velikimi in kompleksnimi omejitvami morda presegajo tukaj opisane napotke.
- Črpalke, ki niso označene kot odporne proti zmrzali, ne smete puščati na prostem, ko je mraz.
- Črpalke nikoli ne dvigujte, ne prenašajte in ne pritrujete s pomočjo omrežnega kabla. Omrežnega kabla nikoli ne uporabljajte za to, da izvlečete omrežni vtič iz vtičnice.
- Samovoljno spreminjanje in predelovanje črpalke je prepovedano. Popravila lahko izvajajo samo naše servisne delavnice.
- Pri delih na napravi izvlecite omrežni vtič. Zaščitite omrežni vtič pred vlago.
- Črpalco in podaljšek uporabljajte samo v tehnično brezhibnem stanju. Poškodovanih naprav ne smete uporabljati.
- Ohranite varno razdaljo do živali ali izklopite črpalke, ko se živali približujejo.

3.2 Električna varnost

- Črpalke ni dovoljeno uporabljati, če se v bazenu ali ribniku nahajajo osebe.
- Hišna omrežna napetost mora ustrezati podatkom o omrežni napetosti v tehničnih podatkih; ne uporabljajte drugačnega napajanja.
- Črpalco lahko uporabljate samo z električno opremo v skladu s standardom DIN/VDE 0100, del 737, 738 in 702. Za zaščito morate vgraditi glavno zaščitno stikalo 10 A ter zaščitno stikalo na okvarni tok z nazivnim okvarnim tokom 10/30 mA.
- Uporabljajte izključno podaljševalne kable, ki so predvideni za uporabo na prostem – z minimalnim prerezom 1,5 mm². Kabel vedno odvijte v celoti s kabskega bobna.
- Poškodovanih ali prelomljenih podaljševalnih kablov ni dovoljeno uporabljati.
 - Pred vsakim zagonom preverite stanje podaljševalnega kabla.
- Če je treba priključni kabel podaljšati, lahko uporabite samo kabel tipa H07RN-F in tesnil-

no objemko. To delo sme opraviti samo usposobljen električar.

- Če je napajalni kabel poškodovan, ga mora zamenjati proizvajalec, njegova servisna služba ali podobno usposobljena oseba, da se izognete nevarnosti.

4 MONTAŽA

4.1 Postavitev črpalke

1. Pripravite ravno in trdno mesto postavitve.
2. Črpalke postavite vodoravno in zaščiteno pred poplavljanjem.
3. Po potrebi privijte črpalke na pritrdilnih mestih (7).
- Črpalke mora biti zaščitena pred dežjem in neposrednim vodnim curkom.

POZOR! Nevarnost poplavljanja! Pri motnjah na črpalke lahko izteka voda in poplavljanje lahko povzroči posledično škodo.

- Z ustreznimi ukrepi preprečite posledice zaradi poplavljanja v primeru okvare črpalke.

4.2 Priklop sesalnega voda

f NAPOTEK Priporočamo vgradnjo gibljive cevi na vhod črpalke. Na ta način mehanski pritisk ali vlek ne bo vplival na črpalke.

1. Dolžino sesalnega voda izberite tako, da se črpalke ne more izsušiti. Sesalni vod se mora vedno nahajati najmanj 30 cm pod gladino vode.
2. Priklopite sesalni vod. Pazite, da bodo priključki zatesnjeni, ne da bi poškodovali navoje.
3. Pri vodi, ki vsebuje malo peska, je treba med sesalni vod in vhod črpalke vgraditi filter. Dobite ga pri svojem dobavitelju.
4. Sesalni vod vedno položite z vzponom.

f NAPOTEK Če sesalna višina presega 4 m, morate montirati sesalno cev s premerom več kot 1". Priporočamo uporabo sesalnega kompleta AL-KO s sesalno cevjo, sesalno košaro in protipovratno zaporo. Povprašajte pri svojem dobavitelju.

4.3 Montaža tlačnega voda

1. Privijte spojko (16) z obročnim tesnilom (17) v izhod črpalke (4).
2. Kotno spojko (14) s tesnilom (15) privijte na spojko (16) in obrnite kotno spojko v zeleno smer.
3. Pritrdite tlačni vod (13) na kotno spojko (14).

4. Odprite vse obstoječe priključke v tlačnem vodu (ventile, brizgalne šobe, pipo).

5 ZAGON

5.1 Preverjanje tlaka v zbiralniku

POZOR! Nevarnost poškodb naprave! Črpalke se sme zagnati samo pri membranskem tlaku zbiralnika od 1,5 do 1,7 bara. Drugačen membranski tlak lahko povzroči poškodbe naprave.

- Pred zagonom preverite zračni tlak na ventilu na zadnji strani zbiralnika.

1. Odprite zaporo v tlačnem vodu (13).
2. Ventil na pokrovu (28) na zadnji strani zbiralnika potisnite navzgor.
3. Preverite zračni tlak na ventilu s pomočjo zračne črpalke ali tlačilke, vedno s prikazom tlaka.
4. Po potrebi popravite zračni tlak na 1,5–1,7 bara.
5. Znova zaprite ventil na pokrovu na zadnji strani zbiralnika.
6. Zaženite črpalke.

5.2 Polnjenje črpalke

POZOR! Nevarnost poškodb naprave! Suhi tek povzroča okvare črpalke!

- Črpalke morate pred zagonom napolniti z vodo do roba, da lahko takoj začne črpati.

f NAPOTEK Da bi skrajšali čas vsesavanja, sesalno cev napolnite z vodo, preden jo pritrdite.

1. S ključem za filter (19/A) odvijte polnilni vijak (3).
2. S pomočjo polnilnega vijaka napolnite črpalke z vodo, tako da bo ohišje črpalke (2) polno.
3. Privijte polnilni vijak.

5.3 Prvi zagon

Pri prvem zagonu sveti LED-indikator PUMP ON (črpalke vklopljena), LED-indikator FLOW CONTROL (nadzor pretoka) pa utripa.

f NAPOTEK Če se po približno 90 sekundah voda ne črpa preko sesalne cevi, zaščita pred suhim tekom izklopi črpalke in LED-indikator in LED-indikator za ALARM sveti. Preverite tesnjenje sesalnega voda, kontrolnega okenca filtra in vseh spojev, pritisnite tipko RESET za ponastavitev in ponovite postopek prvega zagona.

6 UPRAVLJANJE

6.1 Vkllop črpalke

1. Odprite obstoječe priključke v tlačnem vodu (11) (ventil, brizgalno šobo, pipo).
2. Vključite napajalni vtič priključnega kabla v vtičnico. Črpalka začne črpati.
3. Ko v iztekajoči vodi ni več zraka, zaprite priključek v tlačnem vodu.
 - Črpalka se po vzpostavitvi tlaka in doseganju izklopnega tlaka samodejno izklopi.
 - Črpalka je pripravljena za delovanje.
 - LED-indikatorji so izklopljeni.
 - Če se voda črpa, sveti samo LED-indikator PUMP ON (ČRPALKA VKLOPLJENA).

6.2 Izklop črpalke

1. Omrežni vtič izvlecite iz vtičnice.
2. Zaprite vse obstoječe priključke v tlačnem vodu.

⚠ PREVIDNO! Nevarnost telesnih poškodb zaradi vroče vode Pri daljšem delovanju z zaprto tlačno stranjo (> 10 min) se lahko voda v črpalci močno segreje in začne nenadzorovano iztekati!

- Črpalko odklopite iz omrežja in pustite, da se črpalka in voda ohladi.
- Črpalko znova zaženite šele, ko odpravite vse napake!

Nevarnost telesnih poškodb zaradi vroče vode povzročajo:

- nestrokovna namestitvev,
- zaprta tlačna stran,
- pomanjkanje vode v sesalnem vodu in
- okvarjeno tlačno stikalo.

Ravnanje

1. Izključite črpalko iz omrežja in počakajte, da se voda ohladi.
2. Preverite črpalko, montažo in raven vode.
3. Črpalko znova zaženite šele, ko odpravite vse napake!

7 LED-INDIKATORJI

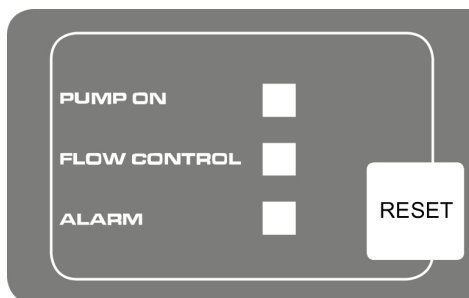

7.1 Običajno delovanje

Status preklopa	LED-indikator	Funkcija/ukrep
Črpalka se vklopi in začne sesati. Črpalka polni zbiralnik, če je izhod zaprt.	LED-indikator PUMP ON (ČRPALKA VKLOPLJENA) sveti. LED-indikator FLOW CONTROL (NADZOR PRETOKA) utripa.	Prvi zagon: Črpalka je napolnjena z vodo, sesalna in tlačna stran sta zaprti, voda je na sesalni strani. Črpalka je priključena v omrežje.
Črpalka deluje.	LED-indikator PUMP ON (ČRPALKA VKLOPLJENA) sveti.	Črpalka črpa vodo. Voda iz tlačnega voda se toči.
Tlačno stikalo izklopi črpalko.	LED-indikatorji so izklopljeni.	Črpalka je dosegla nastavljeni tlak.

7.2 Javljanje napak

Status preklopa	LED-indikator	Funkcija/ukrep
Elektronika (zaščita pred suhim tekom) izklopi črpalčko.	LED-indikator ALARM sveti.	Preverite sesalni vod, kontrolno okence filtra in vse spoje ter po potrebi pritisnite tipko RESET za ponastavitev. Ponovite postopek prvega zagona, da začne črpalčka črpati vodo. Alarm zaradi suhega teka: To sporočilo se prikaže, če v opredeljenem času (približno 90 sekund) ni pretoka in se tlak ne vzpostavi. Sporočilo o napaki ponastavite s pritiskom na tipko RESET za ponastavitev.

8 VZDRŽEVANJE IN NEGA

8.1 Preverjanje tlaka v zbiralniku

F NAPOTEK Redno preverjajte zračni tlak v zbiralniku. Tlak ne sme pasti pod 1,5 bara (glejte poglavje »Zagon: Preverjanje tlaka v zbiralniku«).

8.2 Čiščenje črpalke

F NAPOTEK Po črpanju klorirane bazenske vode ali tekočin, ki puščajo usedline, je treba črpalčko izprati s čisto vodo.

1. Odklopite črpalčko iz omrežja in jo zavarujte pred ponovnim vklopom. Črpalčka se samodejno zaustavi.
2. S čisto vodo izperite črpalčko.
3. Vključite napajalni vtič v vtičnico.
4. S stikalom za vklop/izklop vklopite črpalčko. Črpalčka se samodejno zažene.

8.3 Čiščenje filtra

1. Odvijte izpustni vijak filtrirnega prostora (10) na odprtini za praznjenje, izpraznite filtrirni prostor in znova zaprite odprtino za praznjenje.
2. Odvijte filter s prozornim pokrovom (1) s pomočjo ključa za filter (19).
3. Izvlecite filter (21) iz ohišja filtra (2) in ga očistite pod tekočo vodo.
4. Očistite ohišje filtra in prozorni pokrov filtra.
5. Pred vgradnjo filtra preverite, da tesnila filtra (20) in tesnilno ohišje (24) niso poškodovani; po potrebi zamenjajte.
6. Vgradite filter, privijte prozorni pokrov filtra in trdno zategnite s ključem za filter.

8.4 Čiščenje protipovratnega ventila

1. Demontirajte filter (glejte poglavje »Čiščenje filtra«).

2. Odvijte protipovratni ventil (22) in ga očistite pod tekočo vodo.
3. Po potrebi obnovite tesnilo (23).
4. Vgradite protipovratni ventil.
5. Vgradite filter.

8.5 Očistite trup plovca

1. Odvijte tlačni vod (13) s kotno spojko (14) in spojko (16).
2. Odvijte navojno pušo (25) s tesnilom (26). Pazite na vgradno lego plovca (27). Izvlecite in očistite plovec.
3. Znova vstavite plovec in pazite na vgradno lego.

8.6 Čiščenje zamaška

1. Odklopite črpalčko iz omrežja in jo zavarujte pred ponovnim vklopom.
2. Odstranite sesalni vod z vhoda črpalke.
3. Priključite tlačni vod na vodovodno cev.
4. Pustite, da voda teče skozi ohišje črpalke, dokler ne izpere zamaška.
5. S kratkim vklopom preverite, ali se črpalčka prosto vrti.
6. Znova zaženite črpalčko, kot je opisano.

9 POMOČ PRI MOTNJAH

⚠ NEVARNOST! Nevarnost električnega udara! Pri delih na črpalčki obstaja nevarnost električnega udara.

- Pred odpravljanjem motenj izvlecite omrežni vtič.
- Napako v električni napeljavi naj odpravi električar.

F NAPOTEK Če težav ne morete odpraviti, se obrnite na našo pristojno servisno službo.

Motnja	Možen vzrok	Rešitev
Motor ne deluje.	Gonilnik je blokiran.	Očistite črpalko. Odvijte ročično gred gonilnika z izvijačem.
	Termično stikalo je izklopilo napravo.	Preverite raven vode na sesalni strani. Pustite, da se transportna tekočina ohladi. Popravite ali zamenjajte črpalko.
	Ni omrežnega napajanja.	Preverite varovalke, napajanje naj preveri elektro strokovnjak.
Črpalka deluje, vendar ne črpa.	Sesalni vod ni v vodi.	Sesalni vod potopite v vodo najmanj 30 cm pod gladino.
	Zaprta tlačni vod.	Odprite zaporno napravo v tlačnem vodu.
	Črpalka sesa zrak.	Preverite tesnjenje vseh priključnih spojev in pokrova filtra. Zamenjajte tesnilni obroč.
	Zamašitev na sesalni strani.	Odstranite umazanijo iz območja vsesavanja.
	Črpalka deluje v suhem teku.	Napolnite ohišje črpalke z vodo.
Črpalka se prepogosto vklaplja in izklaplja.	Membrana je poškodovana.	Servis AL-KO naj zamenja membrano.
	Zračni tlak v zbiralniku je nizek.	Povečajte količino zraka v zbiralniku. (Nastavite membranski predtlak 1,5 bara.)
	Črpalka črpa zrak, pomanjkanje vode na sesalni strani	Izklopite črpalko in počakajte, da se ohladi.
Premajhna transportna količina	Zamašitev na sesalni strani.	Odstranite umazanijo iz območja vsesavanja. Zamenjajte filter.
	Premajhen premer cevi.	Uporabite tlačno cev z večjim premerom.
	Črpalna višina je prevelika.	Zmanjšajte črpalno višino.
	Premajhna količina vode na sesalni strani	Pridušite delovanje črpalke, da ga prilagodite transportni količini.

10 SKLADIŠČENJE

1. Izpraznite sesalni (18) in tlačni vod (13).
2. Odvijte izpustni vijak filtrirnega prostora (10) in pustite, da voda izteče iz črpalke. Pri tem vodo iz zbiralnika iztisne zračni meh.
3. Odvijte izpustni vijak prostora črpalke (9) in pustite, da voda izteče iz zbiralnika.
4. Znova privijte izpustni vijak in shranite črpalko in pribor na mestu, kjer ni nevarnosti zmrzali.

NAPOTEK Če obstaja nevarnost zmrzali, morate sistem v celoti izprazniti in črpalko uskladiščiti na mestu, kjer ni nevarnosti zmrzali.

11 ODSTRANJEVANJE

 Stara električna in elektronska oprema ne sodi med gospodinjne odpadke, temveč jih je treba odstraniti ločeno!

Embalaza, naprava in dodatna oprema so izdelani iz materialov, ki so primerni za recikliranje, in jih je treba ustrezno odstraniti.

12 SERVISNA SLUŽBA/SERVIS

V primeru vprašanj glede garancije, popravil ali nadomestnih delov se obrnite na najbližjo servisno delavnico AL-KO. Najdete jo na naslednjem naslovu:

www.alko-garden.com/service-contacts

14 GARANCIJA

Morebitne napake materiala ali proizvodne napake na napravi bomo znotraj zakonskega obdobja veljavnosti, ki velja za garancijske zahtevke, po naši izbiri opravili s popravilom ali nadomestilom. Obdobje veljavnosti garancije je odvisno od veljavne zakonodaje v državi, v kateri je bila naprava kupljena.

Naša garancija velja samo, če:

- so ta navodila za uporabo upoštevana;
- je bila naprava strokovno uporabljena;
- so bili uporabljeni originalni nadomestni deli.

Garancija preneha veljati, če:

- so bili izvedeni samovoljni poskusi popravila;
- so bile izvedene samovoljne tehnične spremembe;
- naprava ni bila uporabljena v skladu z namenom uporabe.

Garancija ne velja za:

- poškodbe laka, ki so posledica normalne uporabe;
- obrabne dele, ki so na kartici nadomestnih delov označeni z okvirjem xxxxxx (x).

Garancija začne veljati, ko napravo kupi prvi končni uporabnik. Velja datum na računu. S to izjavo in originalnim potrdilom o nakupu se obrnite na vašega prodajalca ali na najbližjo pooblaščenno servisno službo. Ta izjava ne vpliva na zakonske garancijske zahtevke, ki jih ima kupec do prodajalca.

Več informacij o nadomestnih delih:

www.alko-garden.com/spareparts

13 INFORMACIJE O IZJAVI O SKLADNOSTI

S polno odgovornostjo s to izjavo potrjujemo, da izdelek v obliki, ki se prodaja na trgu, ustreza zahtevam usklajenih direktiv EU, varnostnih standardov EU in specifičnih standardov, ki veljajo za ta izdelek. Izjava o skladnosti je del navodil za uporabo in je priložena stroju.

PRIJEVOD ORIGINALNIH UPUTA ZA UPORABU

Sadržaj

1	Informacije o Uputama za uporabu	67	8.6	Ukloniti začepljenje	72
1.1	Simboli na naslovnoj stranici	67	9	Pomoć u slučaju smetnji.....	72
1.2	Objašnjenja oznaka i signalnih riječi..	67	10	Skladištenje	73
2	Opis proizvoda	68	11	Zbrinjavanje	73
2.1	Opseg isporuke.....	68	12	Korisnička služba/Servis.....	73
2.2	Pregled proizvoda (slika A - E)	68	13	Podaci o izvaji o sukladnosti.....	74
2.3	INOX	68	14	Jamstvo	74
2.4	Sigurnosni i zaštitni uređaj.....	68			
2.5	Zaštita protiv rada na suho	68			
2.6	Tlačni senzor	68			
2.7	LED-nadzor.....	68			
2.8	Namjenska uporaba.....	68			
2.9	Moguća nepravilna uporaba	69			
3	Sigurnosne napomene	69			
3.1	Opće sigurnosne napomene.....	69			
3.2	Električna sigurnost	69			
4	Montaža	70			
4.1	Postavljanje pumpe	70			
4.2	Priključivanje usisnog voda.....	70			
4.3	Montaža tlačnog voda.....	70			
5	Puštanje u rad	70			
5.1	Provjera tlaka zraka u spremniku	70			
5.2	Punjenje pumpe.....	70			
5.3	Prvo stavljanje u pogon	70			
6	Rukovanje	71			
6.1	Uključivanje pumpe.....	71			
6.2	Isključivanje pumpe	71			
7	Prikazi dioda.....	71			
7.1	Normalan način rada	71			
7.2	Poruka o grešci	72			
8	Održavanje i njega	72			
8.1	Provjera tlaka zraka u spremniku	72			
8.2	Čišćenje pumpe	72			
8.3	Čišćenje filtra	72			
8.4	Čišćenje povratnog ventila.....	72			
8.5	Očistite tijelo plovka	72			

1 INFORMACIJE O UPUTAMA ZA UPORABU

- Kod njemačke verzije radi se o originalnim uputama za uporabu. Sve ostale jezične verzije prijevodi su originalnih uputa za uporabu.
- Ove Upute za uporabu držite na lako dostupnom mjestu kako bi vam bile pri ruci kada vam zatrebaju informacije o uređaju.
- Uređaj prosljeđujte drugim osobama samo s ovim Uputama za uporabu.
- Pročitajte i slijedite sigurnosne napomene i upozorenja iz ovih Uputa za uporabu.

1.1 Simboli na naslovnoj stranici

Simbol	Značenje
	Prije prvog korištenja obavezno pažljivo pročitajte ove Upute za uporabu. To je preduvjet sigurnog rada i rukovanja bez smetnji.
	Upute za uporabu
	Kako biste izbjegli strujni udar, nemojte oštetiti ni prekinuti mrežni kabel!

1.2 Objašnjenja oznaka i signalnih riječi

OPASNOST! Pokazuje neposrednu opasnost koja – ako se ne izbjegne – uzrokuje smrt ili tešku ozljedu.

UPOZORENJE! Pokazuje potencijalnu opasnost koja bi – ako se ne izbjegne – mogla uzrokovati smrt ili tešku ozljedu.

⚠ OPREZ! Pokazuje potencijalnu opasnost koja bi – ako se ne izbjegne – mogla uzrokovati manju ili umjerenu ozljedu.

POZOR! Pokazuje situaciju koja bi – ako se ne izbjegne – mogla uzrokovati materijalnu štetu.

f NAPOMENA Posebne napomene za bolju razumljivost i rukovanje.

2 OPIS PROIZVODA

U ovim Uputama za uporabu opisuju se različiti modeli pumpi. Identificirajte vaš model prema označnoj pločici.

2.1 Opseg isporuke

Pumpa se isporučuje spremna za uporabu s ključem za poklopac filtra, kutnom nazuvicom i uputama za uporabu.

2.2 Pregled proizvoda (slika A - E)

Br.	Dio
1	Prozirni poklopac filtra
2	Kućište pumpe
3	Vijak za punjenje
4	Izlaz pumpe/priključak tlačnog voda
5	Kućište motora
6	Spremnik
7	Točka pričvršćivanja
8	Manometar
9	Ispusni vijak prostora pumpe
10	Odvrnite ispusni vijak prostora motora
11	Ulaz pumpe/priključak usisnog voda
12	Slavina
13	Odvrnite tlačni vod
14	Kutna nazuvica
15	Brtva
16	Spojna nazuvica
17	Brtva
18	Usisni vod
19	Ključ za filter
20	Brtva filtra

Br.	Dio
21	Filter
22	Povratni ventil
23	Brtva povratnog ventila
24	Brtva kućišta
25	Navrtna nazuvica
26	Brtva
27	Plutajuće tijelo mjerne jedinice
28	Zaporni poklopac ventila
29	Ventil

2.3 INOX

Pumpe oznake "INOX" isporučuju se u opremi od nehrđajućeg čelika. Time se ne mijenjaju način gradnje i funkcija.

2.4 Sigurnosni i zaštitni uređaj

Toplinski zaštitni prekidač

Pumpa je opremljena sklopkom za termičku zaštitu koja u slučaju pregrijavanja isključuje motor. Nakon faze hlađenja od oko 15 - 20 minuta pumpa se ponovno samostalno uključuje.

2.5 Zaštita protiv rada na suho

Pumpa ima zaštitu od rada na suho. Zaštita protiv rada na suho nakon pribl. 90 sekundi isključuje pumpu ako se ne usisava voda ili ako je usisni vod oštećen.

2.6 Tlačni senzor

Pumpa je opremljena tlačnim senzorom. Preko tog tlačnog senzora pumpa se automatski isključuje i uključuje pri postizanju namještenog tlaka.

- Način namještanja tlaka: pogledajte tehničke podatke.

2.7 LED-nadzor

Za prikaz radnih stanja i poruka o greškama pumpa je opremljena LED nadzorom.

2.8 Namjenska uporaba

Pumpa namijenjena je za privatno korištenje u kući i vrtu. Smije se koristiti samo u okviru granica primjene sukladno s tehničkim podacima.

Pumpa je prikladna za:

- navodnjavanje vrtnih površina i zemljišta
- opskrbu vodom u kući
- povećanje tlaka u vodovodu.

I NAPOMENA Kod povećanja tlaka u vodovodu treba se pridržavati lokalnih propisa. Informacije ćete dobiti od svojega sanitarnog stručnjaka.

Pumpa je isključivo namijenjena za crpljenje sljedećih tekućina:

- hladne vode, kišnice

Drugačija uporaba ili uporaba izvan tih okvira smatra se nenamjenskom.

2.9 Moguća nepravilna uporaba

Pumpa se ne smije koristiti u trajnom radu. Nije prikladna za crpljenje:

- pitke vode
- slane vode
- živežnih namirnica
- prljave vode
- agresivnih medija, kemikalija
- nagrizajućih, zapaljivih, eksplozivnih ili hlapljivih tekućina
- tekućina toplijih od 35 °C
- vode s pijeskom i abrazivnih tekućina.

3 SIGURNOSNE NAPOMENE

⚠ OPASNOST! Opasnost pri dodirivanju provodljivih dijelova! Kvar pumpe ili produžnog kabela može dovesti do teških ozljeda!

- Odmah odvojite utikač od električne mreže.
- Uređaj priključite preko FI zaštitne sklopke nazivne struje kvara < 30 mA.

⚠ UPOZORENJE! Opasnost od ozljeda. Neispravne i deaktivirane sigurnosne i zaštitne naprave mogu izazvati teške ozljede.

- Pobrinite se za popravak sigurnosnih i zaštitnih naprava.
- Nikada ne isključujte sigurnosne i zaštitne naprave.

⚠ OPREZ! Opasnost od ozljeda vrućom vodom! Kod duljeg rada prema zatvorenoj tlačnoj strani (> 10 min) voda u pumpi može se jako zagrijati i nekontrolirano izlaziti!

- Odvojite pumpu od mreže i pričekajte da se pumpa i voda rashlade.
- Provjerite razinu vode na strani usisa.
- Provjerite nepropusnost vodova.
- Provjerite instalaciju usisnog i tlačnog voda.
- Pumpu ponovno pokrenite tek nakon uklanjanja svih nedostataka!

3.1 Opće sigurnosne napomene

- Ovaj uređaj mogu koristiti osobe sa smanjenim fizičkim, osjetilnim ili mentalnim sposobnostima ili nedostatkom iskustva i znanja ako su pod nadzorom ili su upućene u sigurnu uporabu uređaja i razumiju opasnosti koje iz toga proizlaze. Djeca se ne smiju igrati s uređajem.
- Osobe s jakim ili složenim ograničenjima mogu zahtijevati dodatne mjere opreza osim ovdje navedenih uputa.
- Pumpe koje nisu označene kao otporne na smrzavanje ne smiju se ostavljati na otvorenom kada je mraz.
- Pumpu nikada ne podižite, transportirajte niti ne pričvršćujte za mrežni kabel. Nikada ne povlačite mrežni kabel kako biste mrežni utikač izvukli iz utičnice.
- Zabranjene su proizvoljne izmjene, nadogradnje ili rekonstrukcije pumpe. Popravke smiju obavljati samo naše korisničke službe.
- Kod radova na uređaju iskopčajte mrežni kabel. Mrežni kabel zaštitite od vlage.
- Pumpu i produžni kabel koristite samo u tehnički besprijekornom stanju. Oštećeni uređaji ne smiju se koristiti.
- Održavajte sigurnosni razmak od životinja ili isključite pumpu ako joj se približavaju životinje.

3.2 Električna sigurnost

- Kada se u bazenu ili u vrtnom jezercu nalaze osobe, pumpa ne smije raditi.
- Kućni mrežni napon mora se podudarati s podacima o mrežnom naponu u tehničkim podacima, ne koristite drugi napon napajanja.
- Pumpu se smije pokretati samo na električnom uređaju prema DIN/VDE 0100, dio 737, 738 i 702. Za osiguranje mora se instalirati prekidač od 10 A kao i sklopka za zaštitu od struje kvara s nazivnom strujom kvara od 10/30 mA.
- Upotrebjavajte samo produžne kabele koji su predviđeni za uporabu na otvorenom - minimalni presjek 1,5 mm². Kabelski bubanj uvijek odmotajte do kraja.
- Oštećeni ili lomljivi produžni kabeli ne smiju se koristiti.
 - Prije svakog pokretanja uređaja provjerite stanje produžnog kabela.
- Ako treba produžiti priključni kabel, smije se koristiti samo kabel tipa H07RN-F i konektor.

Taj zadatak smije izvršiti samo stručan električar.

- Ako je mrežni kabel oštećen, mora ga zamijeniti proizvođač, njegova korisnička služba ili slično kvalificirana osoba kako bi se izbjegla opasnost.

4 MONTAŽA

4.1 Postavljanje pumpe

1. Pripremite ravno i čvrsto mjesto postavljanja.
2. Pumpu namjestite vodoravno, na mjesto zaštićeno od poplavlivanja.
3. Zavrnite pumpu po potrebi na vijčanim spojevima (7).
- Pumpa mora biti zaštićena od kiše i izravnog mlaza vode.

POZOR! Opasnost od poplavlivanja! Kod smetnji na pumpi može doći do istjecanja vode, što može uzrokovati štetu poplavlivanjem.

- Prikladnim mjerama spriječite da u slučaju smetnji na pumpi zbog poplavlivanja nastanu posljedične štete.

4.2 Priklučivanje usisnog voda

i NAPOMENA Preporučujemo ugradnju fleksibilnih vodova na ulazu pumpe. Na takav način se ne može vršiti mehanički pritisak ili potez na pumpu.

1. Odaberite duljinu usisnog voda tako da pumpa ne može raditi na suho. Usisni vod mora se uvijek nalaziti najmanje 30 cm pod površinom vode.
2. Priključite usisni vod. Omogućite čvrsto naliježanje priključka bez oštećivanja navoja.
3. Kod vode s neznatnim sadržajem pijeska mora se između usisnog voda i ulaza pumpe ugraditi predfilter. O tomu se informirajte kod svojega trgovca.
4. Usisni vod uvijek polazite okomito.

i NAPOMENA Ako je visina usisa veća od 4 m, mora se montirati usisno crijevo promjera većeg od 1". Preporučujemo uporabu AL-KO usisne garniture s usisnim crijevom, usisnom košarom i reduktora povratnog toka. Pitajte svojega trgovca.

4.3 Montaža tlačnog voda

1. Zavrnite spojnu nazuvicu (16) s kružnim brtvnim prstenom (17) na izlaz pumpe (4).

2. Zavrnite kutnu nazuvicu (14) s brtvom (15) na spojnu nazuvicu (16) i okrenite kutnu nazuvicu u željenom smjeru.
3. Pričvrstite tlačni vod (13) na kutnu nazuvicu (14).
4. Otvorite sve zatvarače koji se nalaze u tlačnom vodu (ventili, sapnica za prskanje, slavina za vodu).

5 PUŠTANJE U RAD

5.1 Provjera tlaka zraka u spremniku

POZOR! Opasnost od oštećenja uređaja!

Pumpa se smije puštati u pogon samo s tlakom zalihe na membrani od 1,5 - 1,7 bara u spremniku. Drugačiji tlak zalihe na membrani može dovesti do oštećenja uređaja.

- Prije puštanja u rad provjerite tlak zraka na ventilu na stražnjoj strani spremnika.

1. Otvorite zaporne agregate u tlačnom vodu (13).
2. Pomaknite zaporni poklopac ventila (28) na stražnjoj strani spremnika prema gore
3. Provjerite tlak zraka na ventilu zračnom pumpom ili punjačem guma s indikatorom tlaka.
4. Ispravite tlak zraka na 1,5 - 1,7 bar.
5. Ponovno zatvorite zaporni poklopac ventila na stražnjoj strani spremnika.
6. Pokrenite pumpu.

5.2 Punjenje pumpe

POZOR! Opasnost od oštećenja uređaja!

Rad na suho uništava pumpu!

- Pumpa se prije svakog puštanja u rad mora do preljeva napuniti vodom kako bi odmah mogla obavljati usisavanje.

i NAPOMENA Da skratite vrijeme usisavanja, usisno crijevo prije zavrtnja napunite vodom.

1. Otvorite vijak za punjenje (3) s ključem filtra (19/A).
2. Preko vijka za punjenje punite vodu dok kućište pumpe ne bude puno (2).
3. Zavrnite vijak za punjenje.

5.3 Prvo stavljanje u pogon

Kod prvog stavljanja u pogon pale se LED indikator PUMP ON (pumpa uključena), a LED indikator FLOW CONTROL (kontrola protoka) treperi.

i NAPOMENA Ako se nakon otpr 90 sekundi preko usisnog voda ne usisava voda, zaštita protiv rada na suho isključuje pumpu i svijetli LED-pokazivač ALARM. Provjerite nepropusnost usisnog voda, stakla filtra i svih vijčanih spojeva, pritisnite tipku RESET i još jednom izvedite prvo stavljanje u pogon.

6 RUKOVANJE

6.1 Uključivanje pumpe

- Otvorite zatvarače koji se nalazi u tlačnom vodu (11) (ventil, sapnica za prskanje, slavina za vodu).
- Utaknite mrežni utikač priključnog kabela u utičnicu. Pumpa počinje s crpljenjem.
- Zatvorite zatvarač u tlačnom vodu kada u vodi koja izlazi van više nema zraka.
 - Pumpa se automatski isključuje nakon uspostave tlaka i postizanja isklonog tlaka.
 - Pumpa je spremna za rad.
 - LED indikatori su isključeni.
 - Ako se crpi voda, svijetli samo LED indikator PUMP ON (pumpa uključena).

6.2 Isključivanje pumpe

- Izvucite mrežni utikač iz utičnice.
- Zatvorite sve zatvarače prisutne u tlačnom vodu.

⚠ OPREZ! **Opasnost od ozljeda vrućom vodom** Kod duljeg rada prema zatvorenoj tlačnoj strani (> 10 min) voda u pumpi može se jako zagrijati i nekontrolirano izlaziti!

- Odvojite pumpu od mreže i pričekajte da se pumpa i voda rashlade.
- Pumpu ponovno pokrenite tek nakon uklanjanja svih nedostataka!

Opasnost od ozljeda vrućom vodom može nastati kod:

- nestručne instalacije
- zatvorene tlačne strane
- nedostatka vode u usisnom vodu ili
- pokvarene tlačne sklopke.

Postupak

- Odvojite pumpu od mreže i pričekajte da se pumpa i voda rashlade.
- Provjerite pumpu, instalaciju i razinu vode.
- Pumpu ponovno pokrenite tek nakon uklanjanja svih nedostataka!

7 PRIKAZI DIODA

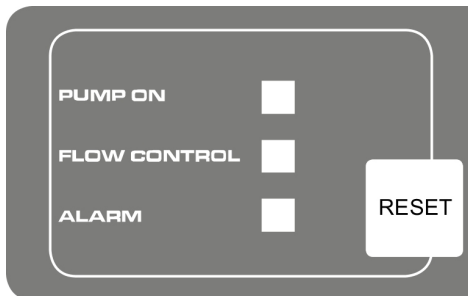

7.1 Normalan način rada

Uklopno stanje	LED-indikator	Funkcija / mjera
Pumpa se uključuje i počinje s usisavanjem. Pumpa puni spremnik kod zatvorenog izlaza.	Pali se LED indikator PUMP ON. Treperi LED indikator FLOW CONTROL	Prvo pokretanje: Pumpa se puni vodom, usisna i tlačna strana su zatvorene, na tlačnoj strani je prisutna voda. Pumpa se preuzima u mrežu.
Pumpa radi.	Pali se LED indikator PUMP ON.	Pumpa crpi vodu. Iz tlačne strane se uzima voda.
Pumpa se isključuje pomoću tlačne sklopke.	Ne svijetle LED-pokazivači.	Pumpa postiže namješteni tlak.

7.2 Poruka o grešci

Uklopno stanje	LED-indikator	Funkcija / mjera
Pumpa se isključuje elektroničkom (zaštitom protiv rada na suho).	Pali se LED indikator ALARM.	<p>Provjerite usisni vod, prozorčić filtra i sve vijčane spojeve te po potrebi pritisnite tipku RESET. Vratite se na prvo stavljanje u pogon dok voda crpi vodu.</p> <p>Alarm rada na suho: Ova poruka se pojavljuje ako se tijekom definiranog vremena (oko 90 sekundi) ne odvija protok i ne uspostavlja tlak. Poruku o grešci resetirajte pritiskom na tipku RESET.</p>

8 ODRŽAVANJE I NJEGA

8.1 Provjera tlaka zraka u spremniku

NAPOMENA Redovito provjeravajte tlak zraka u spremniku. Ne smije biti niži od 1,5 bara (vidi odlomak „Puštanje u rad: Provjera tlaka zraka u spremniku“).

8.2 Čišćenje pumpe

NAPOMENA Nakon crpljenja klorirane vode za bazene ili tekućina koje ostavljaju ostatke pumpa se mora isprati čistom vodom.

1. Odvojite pumpu od električne mreže i zaštitite je od ponovnog uključivanja. Pumpa se automatski zaustavlja.
2. Isperite čistom vodom.
3. Utaknite mrežni utikač u utičnicu.
4. Uključite pumpu sklopom za uključivanje i isključivanje. Pumpa se automatski pokreće.

8.3 Čišćenje filtra

1. Odvrtite ispusni vijak prostora filtra (10) na otvoru za pražnjenje, ispraznite prostor motora i ponovno zatvorite otvor za pražnjenje.
2. Odvrtite prozirni poklopac filtra (1) ključem filtra (19).
3. Filtar (21) izvadite iz kućišta filtra (2) i očistite pod tekućom vodom.
4. Očistite kućište filtra i prozirni poklopac filtra.
5. Prije ugradnje filtra provjerite oštećenje brtve filtra (20) i brtvu kućišta (24), po potrebi stavite nove.
6. Ugradite filtara, zavrtnite prozirni poklopac filtra i rukom ga čvrsto zategnite pomoću filtra za ključ.

8.4 Čišćenje povratnog ventila

1. Demontirajte filtara (pogledajte odlomak „Čišćenje filtra“).

2. Odvrtite nepovratni ventil (22) i očistite pod tekućom vodom.
3. Po potrebi stavite novu brtvu (23).
4. Ugradite povratni ventil.
5. Ugradite filtara.

8.5 Očistite tijelo plovka

1. Odvrtite tlačni vod (13) s kutnom nazuvicom (14) i spojnom nazuvicom (16).
2. Odvrtite navojnu nazuvicu (25) s brtvom (26). Označite položaj ugradnje tijela s plovkom (27). Izvucite i očistite tijelo plovka.
3. Ponovno ugradite tijelo plovka – pazite na položaj ugradnje.

8.6 Ukloniti začepljenje

1. Odvojite pumpu od električne mreže i zaštitite je od ponovnog uključivanja.
2. Uklonite usisni vod s ulaza pumpe.
3. Priključite tlačni vod na cijev za dovod vode.
4. Pustite da voda teče kroz kućište pumpe dok se ne ukloni začepljenje.
5. Kratkim uključivanjem provjerite okreće li se pumpa slobodno.
6. Pumpu na opisani način ponovno stavite u pogon.

9 POMOĆ U SLUČAJU SMETNJI

OPASNOST! Opasnost od strujnog udara! Kod radova na pumpi postoji opasnost od strujnog udara.

- Prije svih radova na uklanjanju smetnji izvucite mrežni utikač.
- Uklanjanje grešaka u električnom sustavu prepustite električaru.

NAPOMENA Ako se smetnje ne mogu ukloniti, obratite se našoj nadležnoj servisnoj službi.



Smetnja	Mogući uzrok	Rješenje
Motor ne radi.	Rotor blokiran.	Očistite pumpu. Vratilo motora rotora pokrenite odvijačem.
	Termička sklopka se isključila.	Provjerite razinu vode na usisnoj strani. Pustite da se transportna tekućina ohladi. Pokrenite ili zamijenite pumpu.
	Nema mrežnog napona.	Provjerite osigurače, neka električar provjeri napajanje strujom.
Pumpa rada ali ne vrši crpljenje.	Usisni vod nije u vodi.	Usisni vod uronite min. 30 cm u vodu.
	Tlačni vod zatvoren.	Otvorite zaporne agregate u tlačnom vodu.
	Pumpa usisava zrak.	Provjerite zabrtvljenost svih priključnih spojeva i poklopca filtra. Zamijenite prsten za brtvljenje.
	Začepljenje na usisnoj strani.	Uklonite prljavštinu iz usisnog područja.
	Pumpa je radila na suho.	Napunite kućište pumpe vodom.
Pumpa se prečesto uključuje i isključuje.	Membrana je oštećena.	Pustite AL-KO servisu da zamijeni membranu.
	Nizak tlak zraka u spremniku.	Dopunite zrak u spremniku. (namjestite predtlak membrane na 1,5 bara).
	Pumpa usisava zrak, nedostatak vode na usisnoj strani.	Isključite pumpu i pustite da se ohladi.
Količina crpljenja preniska	Začepljenje na usisnoj strani.	Uklonite prljavštinu iz usisnog područja. Zamijenite filter.
	Promjer crijeva premalen.	Upotrijebite veće tlačno crijevo.
	Visina usisa prevelika.	Smanjite visinu usisa.
	Premala količina vode na usisnoj strani.	Prigušite pumpu kako biste prilagodili količinu crpljenja.

10 SKLADIŠTENJE

- Ispraznite usisni (18) i tlačni vod (13).
- Odvrnite ispusni prostora filtra (10) i pričekajte da voda iscuri iz pumpe. Voda u spremniku istodobno se istiskuje iz mijeha.
- Odvrnite ispusni vijak (9) i pričekajte da voda iscuri iz spremnika.
- Ponovno zavrnite ispusni vijak te pumpu i pribor držite na mjestu bez smrzavanja.

i NAPOMENA U slučaju opasnosti od zaleđivanja, sustav treba potpuno isprazniti i pumpu treba odložiti na mjestu zaštićenom od zaleđivanja.

11 ZBRINJAVANJE

 Električni i elektronički uređaji ne smiju se bacati u kućni otpad, nego ih treba predati  na zasebnu obradu i zbrinjavanje!

Ambalaža, uređaj i pribor napravljeni su od materijala koji se može reciklirati pa ih treba prikladno odložiti.

12 KORISNIČKA SLUŽBA/SERVIS

Kod pitanja o jamstvu, popravku ili zamjenskim dijelovima obratite se obližnjoj servisnoj službi tvrtke AL-KO. One su navedene na internetskoj

stranici:

www.alko-garden.com/service-contacts

Za više informacija o rezervnim dijelovima posjetite:

www.alko-garden.com/spareparts

13 PODACI O IZJAVI O SUKLADNOSTI

Uz potpunu odgovornost, ovime izjavljujemo da ovaj proizvod u obliku u kojem je zastupljen na tržištu ispunjava zahtjeve harmoniziranih EU-direktiva, sigurnosne standarde EU-a i standarde specifične za proizvod. Izjava o sukladnosti dio je uputa za uporabu i priložena je uz stroj.

14 JAMSTVO

Možebitne greške u materijalu ili proizvodnji na uređaju uklonit ćemo tijekom zakonskoga roka zastare za jamstvo na nedostatke prema vlastitom izboru popravljanjem ili zamjenskom dostavom. Rok zastare određuje se prema pravu države u kojoj je uređaj kupljen.

Naša jamstvena izjava vrijedi samo u slučaju:

- poštivanja ovih Uputa za uporabu
- namjenskog rukovanja
- uporabe originalnih rezervnih dijelova

Jamstvo prestaje vrijediti u slučaju:



- samovoljnih pokušaja popravaka
- samovoljnih tehničkih izmjena
- nenamjenske uporabe



Jamstvo ne obuhvaća:

- oštećenja laka koja proizlaze iz normalnog trošenja
- potrošne dijelove koji su na kartici zamjenskih dijelova označeni okvirom

Jamstveni rok počinje teći s datumom kupnje od strane prvog krajnjeg korisnika. Mjerodavan je datum na računu. Obratite se svom trgovcu ili najbližoj ovlaštenoj servisnoj službi zajedno s ovom jamstvenom izjavom i originalnim računom. Ova izjava ne utječe na zakonska prava koja kupac ima prema prodavaču u slučaju nedostataka.

TŁUMACZENIE ORYGINALNEJ INSTRUKCJI OBSŁUGI**Spis treści**

1	Informacje dotyczące niniejszej instrukcji obsługi.....	75	8	Konserwacja i pielęgnacja	81				
1.1	Symbole na stronie tytułowej.....	75	8.1	Sprawdzanie ciśnienia powietrza w zasobniku	81				
1.2	Objaśnienia rysunkowe i słowa ostrzegawcze.....	76	8.2	Czyszczenie pompy	81				
2	Opis produktu.....	76	8.3	Czyszczenie filtra	81				
2.1	Zakres dostawy.....	76	8.4	Czyszczenie zaworu przeciwwrotnego	81				
2.2	Przegląd produktu (rysunek A - E).....	76	8.5	Czyszczenie pływaka	81				
2.3	INOX	76	8.6	Usuwanie zatoru	81				
2.4	Urządzenie zabezpieczające i ochronne	76	9	Pomoc w przypadku usterek	81				
2.5	Zabezpieczenie przed pracą na sucho	77	10	Przechowywanie.....	82				
2.6	Czujnik ciśnieniowy.....	77	11	Utylizacja	83				
2.7	Diodowy układ monitorowania	77	12	Obsługa klienta/Serwis	83				
2.8	Użytkowanie zgodne z przeznaczeniem	77	13	Informacja o deklaracji zgodności	83				
2.9	Niebezpieczeństwo nieprawidłowego użycia.....	77	14	Gwarancja	83				
3	Zasady bezpieczeństwa.....	77	1 INFORMACJE DOTYCZĄCE NINIEJSZEJ INSTRUKCJI OBSŁUGI						
3.1	Ogólne zasady bezpieczeństwa	77	■ Wersja niemieckojęzyczna jest oryginalną instrukcją obsługi. Wszystkie pozostałe wersje językowe są tłumaczeniami oryginalnej instrukcji obsługi.						
3.2	Bezpieczeństwo elektryczne.....	78	■ Poniższa instrukcja obsługi winna być przechowywana zawsze w sposób umożliwiający jej wykorzystanie w celu uzyskania informacji dotyczących urządzenia.						
4	Montaż	78	■ Urządzenie może być przekazywane wyłącznie wraz z instrukcją obsługi.						
4.1	Ustawianie pompy	78	■ Należy stosować się do wskazówek dot. bezpieczeństwa i wskazówek ostrzegawczych zawartych w niniejszej instrukcji obsługi.						
4.2	Podłączanie przewodu ssącego	78	1.1 Symbole na stronie tytułowej						
4.3	Montaż przewodu ciśnieniowego.....	78	<table border="1"> <thead> <tr> <th>Symbol</th> <th>Znaczenie</th> </tr> </thead> <tbody> <tr> <td></td> <td>Przed uruchomieniem należy dokładnie przeczytać niniejszą instrukcję obsługi. Jest to konieczne dla zapewnienia bezusterkowej pracy i bezpiecznej obsługi.</td> </tr> </tbody> </table>			Symbol	Znaczenie		Przed uruchomieniem należy dokładnie przeczytać niniejszą instrukcję obsługi. Jest to konieczne dla zapewnienia bezusterkowej pracy i bezpiecznej obsługi.
Symbol	Znaczenie								
	Przed uruchomieniem należy dokładnie przeczytać niniejszą instrukcję obsługi. Jest to konieczne dla zapewnienia bezusterkowej pracy i bezpiecznej obsługi.								
5	Uruchomienie	79							
5.1	Sprawdzanie ciśnienia powietrza w zasobniku.....	79							
5.2	Napełnić pompę.....	79							
5.3	Pierwsze uruchomienie.....	79							
6	Obsługa.....	79							
6.1	Włączanie pompy	79							
6.2	Wyłączanie pompy.....	79							
7	Wskaźniki diodowe.....	80							
7.1	Tryb normalny.....	80							
7.2	Komunikat o błędzie	80							

Symbol	Znaczenie
	Instrukcja obsługi
	Aby uniknąć porażenia prądem, nie należy dopuścić do uszkodzenia lub przecięcia kabla sieciowego.

1.2 objaśnienia rysunkowe i słowa ostrzegawcze

⚠ NIEBEZPIECZEŃSTWO! Oznacza niebezpieczeństwo prowadzące do śmierci lub ciężkich obrażeń ciała.

⚠ OSTRZEŻENIE! Oznacza potencjalne niebezpieczeństwo mogące prowadzić do śmierci lub ciężkich obrażeń ciała.

⚠ OSTROŻNIE! Oznacza potencjalne niebezpieczeństwo mogące prowadzić do średnich lub lekkich obrażeń ciała.

UWAGA! Oznacza potencjalne niebezpieczeństwo mogące prowadzić do szkód rzeczowych.

i WSKAZÓWKA Szczególne wskazówki ułatwiające zrozumienie instrukcji i obsługi.

2 OPIS PRODUKTU

W niniejszej instrukcji obsługi zostały opisane różne modele pomp z silnikiem benzynowym. Posiadany model należy zidentyfikować na podstawie tabliczki znamionowej.

2.1 Zakres dostawy

Pompa jest dostarczana w stanie gotowym do użycia z kluczem do pokrywy filtra, złączką kątową oraz instrukcją obsługi.

2.2 Przegląd produktu (rysunek A - E)

Nr	Element
1	Przezroczysta pokrywa filtra
2	Obudowa pompy
3	Śruba otworu wlewowego
4	Wyjście pompy / przyłącze przewodu ciśnieniowego
5	Obudowa silnika

Nr	Element
6	Zasobnik
7	Miejsce przykręcenia
8	Manometr
9	Śruba spustowa komory pompy
10	Odkręcić śrubę spustową komory filtra
11	Wejście pompy/przyłącze przewodu ssącego
12	Zawór czerpalny
13	Przewód ciśnieniowy
14	Złączka kątowna
15	Uszczelka
16	Złączka połączeniowa
17	Uszczelka
18	Przewód ssący
19	Klucz do filtra
20	Uszczelka filtra
21	Filtr
22	Zawór przeciwwrotny
23	Uszczelka zaworu przeciwwrotnego
24	Uszczelka obudowy
25	Złączka wkręcana
26	Uszczelka
27	Pływak modułu pomiarowego
28	Pokrywa zaworu
29	Zawór

2.3 INOX

Pompy oznaczone jako "INOX" są dostarczane w wersji wykonania z nierdzewnej stali szlachetnej. Nie wpływa to na budowę i funkcję urządzenia.

2.4 Urządzenie zabezpieczające i ochronne Zabezpieczenie przed przegrzaniem

Pompa jest wyposażona w zabezpieczenie przed przegrzaniem, które wyłącza silnik w przypadku przegrzania. Po upływie fazy chłodzenia, trwającej ok. 15 – 20 minut, pompa włącza się ponownie w sposób automatyczny.

2.5 Zabezpieczenie przed pracą na sucho

Pompa jest wyposażona w zabezpieczenie przed pracą na sucho. Zabezpieczenie przed pracą na sucho wyłącza pompę po ok. 90 sekundach, gdy nie jest zasysana woda lub gdy przewód ssący jest uszkodzony.

2.6 Czujnik ciśnieniowy

Pompa jest wyposażona w czujnik ciśnieniowy. Za pomocą tego czujnika pompa po osiągnięciu ustawionego ciśnienia jest automatycznie wyłączana i wyłączana.

- Ustawione ciśnienie: patrz dane techniczne.

2.7 Diodowy układ monitorowania

W celu monitorowania stanu pracy pompa jest wyposażona w diodowy układ monitorowania.

2.8 Użytkowanie zgodne z przeznaczeniem

Pompa jest przeznaczona do użytku prywatnego w domu i ogrodzie. Można ją eksploatować tylko przy zachowaniu wartości znamionowych.

Pompa nadaje się do:

- nawadniania ogrodów i działek
- zasilania domu w wodę
- zwiększenia ciśnienia w wodociągu.

i WSKAZÓWKA W przypadku zwiększania ciśnienia w wodociągu należy przestrzegać miejscowych przepisów. Informacji można zasięgnąć u specjalisty z dziedziny techniki sanitarnej.

Pompa nadaje się tylko do tłoczenia następujących cieczy:

- czystej wody, deszczówki

Inne i wykraczające poza wymienione wyżej zastosowanie jest uważane za niezgodne z przeznaczeniem.

2.9 Niebezpieczeństwo nieprawidłowego użycia

Nie należy eksploatować pompy w sposób ciągły. Nie wolno stosować jej do tłoczenia:

- wody pitnej;
- słonej wody;
- środków spożywczych;
- brudnej wody
- środków agresywnych, chemikaliów;
- cieczy żrących, łatwopalnych, wybuchowych lub gazujących;
- cieczy o temperaturze wyższej niż 35 °C;
- wody zawierającej piasek i cieczy szlifujących.

3 ZASADY BEZPIECZEŃSTWA

⚠ NIEBEZPIECZEŃSTWO! Niebezpieczeństwo podczas dotykania elementów pod napięciem! Usterka pompy lub kabla przedłużającego może powodować ciężkie urazy!

- Natychmiast odłączyć wtyczkę od sieci.
- Podłączyć urządzenie przez wyłącznik zabezpieczający FI ze znamionowym prądem uszkodzeniowym < 30 mA.

⚠ OSTRZEŻENIE! Niebezpieczeństwo skaleczenia. Niesprawne i dezaktywowane urządzenia ochronne i zabezpieczające mogą spowodować poważne obrażenia ciała.

- Jeśli urządzenia ochronne i zabezpieczające są niesprawne, należy zlecić ich naprawę.
- Nigdy nie dezaktywować urządzeń ochronnych i zabezpieczających.

⚠ OSTROŻNIE! Niebezpieczeństwo urazu na skutek kontaktu z gorącą wodą! W przypadku dłuższego używania (> 10 min) po zamkniętej stronie ciśnieniowej może dojść do silnego nagrzania wody w pompie i niekontrolowanego wypływania!

- Odłączyć pompę od sieci zasilającej i pozostawić ją z wodą do ochłodzenia.
- Sprawdzić poziom wody po stronie ssania.
- Sprawdzić szczelność przewodów.
- Sprawdzić instalację przewodu ssącego i ciśnieniowego.
- Pompę wolno ponownie uruchomić dopiero po usunięciu wszystkich wad!

3.1 Ogólne zasady bezpieczeństwa

- Z tego urządzenia mogą korzystać osoby o ograniczonych możliwościach fizycznych, sensorycznych lub umysłowych albo nieposiadające doświadczenia i wiedzy, jeśli znajdują się pod nadzorem lub zostały poinstruowane w zakresie bezpiecznego użytkowania urządzenia i rozumieją wynikające z tego zagrożenia. Dzieciom nie wolno bawić się urządzeniem.
- Potrzeby osób o bardzo dużych i złożonych ograniczeniach mogą wykraczać poza tutaj opisane instrukcje.
- Pomp, które nie są oznaczone jako mrozo odporne, nie wolno pozostawiać na zewnątrz, gdy panuje mróz.
- Pompy nie należy nigdy podnosić, transportować ani mocować za kabel sieciowy. Odłą-

czając wtyczkę od gniazda sieciowego, nie używać w tym celu kabla sieciowego.

- Samowolne zmiany lub przebudowy pompy są niedozwolone. Naprawy powinny być dokonywane wyłącznie przez nasze punkty serwisowe.
- Przed rozpoczęciem prac przy urządzeniu odłączyć wtyczkę sieciową. Chronić wtyczkę sieciową przed wilgocią.
- Pompę i kabel przedłużający należy stosować tylko w nienagannym stanie technicznym. Nie wolno używać uszkodzonych urządzeń.
- Zachować bezpieczny odstęp od zwierząt lub wyłączyć pompę, gdy zbliżają się do niej zwierzęta.

3.2 Bezpieczeństwo elektryczne

- Nie wolno uruchamiać pompy, gdy w basenie lub oczku wodnym przebywają ludzie.
- Wartość napięcia sieciowego w budynku musi być zgodna z napięciem sieciowym podanym w danych technicznych — nie wolno stosować innego napięcia zasilającego.
- Pompę wolno eksploatować tylko w instalacji elektrycznej zgodnie z DIN/VDE 0100, część 737, 738 i 702. W celu zabezpieczenia należy zainstalować wyłącznik zabezpieczający 10A oraz wyłącznik zabezpieczający przed prądem uszkodzeniowym 10/30 mA.
- Stosować tylko kable przedłużające, które są przewidziane do użytku na wolnym powietrzu - minimalny przekrój 1,5 mm². Bęben do nawijania kabla należy zawsze całkowicie rozwinąć.
- Nie wolno stosować uszkodzonych lub pękniętych kabli przedłużających.
 - Przed każdym użyciem należy skontrolować stan kabla przedłużającego.
- W przypadku konieczności przedłużenia kabla podłączeniowego można użyć jedynie kabla typu H07RN-F i odlewanej złączki. Ta czynność może być wykonana wyłącznie przez wykwalifikowanego elektryka.
- Jeśli przewód sieciowy jest uszkodzony, musi zostać wymieniony przez producenta, jego punkt serwisowy lub podobnie wykwalifikowaną osobę, aby uniknąć zagrożeń.

4 MONTAŻ

4.1 Ustawianie pompy

1. Przygotować równe i zwężone miejsce ustawienia.
2. Ustawić pompę poziomo i w sposób umożliwiający zalanie.
3. Ewentualnie przykręcić pompę w punktach przykręcenia (7).
 - Pompę należy chronić przed deszczem i bezpośrednim działaniem strumienia wody.

UWAGA! Niebezpieczeństwo zalania! W przypadku zakłóceń pracy pompy może wyciekać woda, powodując szkody następne przez zalanie.

- W przypadku usterek należy przez odpowiednie środki zaradcze wykluczyć powstanie w pompie uszkodzeń w wyniku zalania.

4.2 Podłączanie przewodu ssącego

WSKAZÓWKA Zalecamy montaż przewodów elastycznych na wejściu pompy. Wówczas na pompę nie będzie oddziaływać ciśnienie i rozciąganie mechaniczne.

1. Dobrać przewód ssący w taki sposób, aby pompa nie pracowała na sucho. Przewód ssący musi być zawsze zanurzony na co najmniej 30 cm w wodzie.
2. Podłączyć przewód ssący. Zadać o szczególne podłączenie, uważając, by nie uszkodzić gwintu.
3. W przypadku wody zawierającej niewielkie ilości piasku między przewodem ssącym a wejściem pompy należy zamontować filtr wstępny. Prosimy zasięgnąć informacji w sklepie ze specjalistycznym wyposażeniem.
4. Przewód ssący należy zawsze rozmieszczać wznosząco.

WSKAZÓWKA Jeżeli wysokość zasysania wynosi ponad 4 m, wówczas należy zamontować wąż ssący o średnicy ponad 1". Zalecamy stosowanie armatury ssącej AL-KO z węzłem ssącym, koszem ssawnym i zabezpieczeniem przed przepływem zwrotnym. Prosimy zasięgnąć informacji w sklepie ze specjalistycznym wyposażeniem.

4.3 Montaż przewodu ciśnieniowego

1. Wkręcić złączkę połączeniową (16) z pierścieniem uszczelniającym (17) do wylotu pompy (4).

2. Nakręcić złączkę kątową (14) z uszczelką (15) na złączkę połączeniową (16) i przekręcić złączkę kątową w żądanym kierunku.
3. Zamocować przewód ciśnieniowy (13) na złączce kątowej (14).
4. Otworzyć wszystkie zamknięcia w przewodzie ciśnieniowym (zawory, dysze rozpryskowe, zawór czerpalny).

5 URUCHOMIENIE

5.1 Sprawdzanie ciśnienia powietrza w zasobniku

UWAGA! Niebezpieczeństwo uszkodzenia urządzenia! Pompa może być eksploatowana tylko przy ciśnieniu rezerwowym membrany 1,5-1,7 bara w zasobniku. Inne ciśnienie rezerwowe membrany może powodować uszkodzenie urządzenia.

- Przed uruchomieniem należy sprawdzić ciśnienie powietrza w zaworze z tyłu zasobnika.
1. Otworzyć zamknięcie w przewodzie ciśnieniowym (13).
 2. Przesunąć do góry pokrywę zaworu (28) z tyłu zasobnika
 3. Sprawdzić ciśnienie powietrza w zaworze, używając pompy próżniowej lub pompki do opon, koniecznie ze wskaźnikiem ciśnienia.
 4. Ewentualnie skorygować ciśnienie powietrza do 1,5-1,7 bara.
 5. Zamknąć zawór z tyłu zasobnika.
 6. Uruchomić pompę.

5.2 Napełnić pompę

UWAGA! Niebezpieczeństwo uszkodzenia urządzenia! Praca na sucho niszczy pompę!

- Pompa przed każdym uruchomieniem musi być napełniona wodą aż do punktu przelewowego, aby umożliwić natychmiastowe zasysanie.

i WSKAZÓWKA Aby skrócić czas zasysania, wąż ssący przed przykręceniem napełnić wodą.

1. Odkręcić śrubę otworu wlewowego (3) kluczem do filtra (19/A).
2. Przez otwór wlewowy nalać wody, aż do zapełnienia obudowy pompy (2).
3. Wkręcić śrubę otworu wlewowego.

5.3 Pierwsze uruchomienie

Przed pierwszym uruchomieniem świeci wskaźnik PUMP ON [POMPA WŁĄCZONA] i miga FLOW CONTROL [KONTROLA PRZEPŁYWU].

i WSKAZÓWKA Jeżeli po ok. 90 sekundach przewód ssący nie tłoczy wody, zabezpieczenie przed pracą na sucho wyłącza pompę i świeci wskaźnik diodowy ALARM. Sprawdzić przewód ssący, przezroczystą pokrywę filtra oraz wszystkie połączenia skręcane pod względem szczelności, nacisnąć przycisk RESET i jeszcze raz wykonać pierwsze uruchomienie.

6 OBSŁUGA

6.1 Włączanie pompy

1. Otworzyć jedno z zamknięć występujących w przewodzie ciśnieniowym (11) (zawór, dysza rozpryskowa, zawór czerpalny).
 2. Podłączyć wtyczkę sieciową kabla podłączeniowego do gniazda zasilania. Pompa rozpocznie proces tłoczenia.
 3. Zamknąć zamknięcie w przewodzie ciśnieniowym, kiedy w wodzie wychodzącej nie ma już powietrza.
- Przy spadku ciśnienia oraz osiągnięciu ciśnienia wyłączającego pompa wyłącza się automatycznie.
 - Pompa jest gotowa do pracy.
 - Wskaźniki diodowe nie świecą się.
 - Gdy woda jest tłoczona, świeci tylko wskaźnik diodowy PUMP ON [POMPA WŁĄCZONA].

6.2 Wyłączanie pompy

1. Wyciągnąć wtyczkę sieciową z gniazda elektrycznego.
2. Zamknąć wszystkie zamknięcia znajdujące się na przewodzie ciśnieniowym.

⚠ OSTROŻNIE! Niebezpieczeństwo urazu na skutek kontaktu z gorącą wodą W przypadku dłuższego używania (> 10 min) po zamkniętej stronie ciśnieniowej może dojść do silnego nagrzania wody w pompie i niekontrolowanego wypływania!

- Odłączyć pompę od sieci zasilającej i pozostawić ją z wodą do ochłodzenia.
- Pompę wolno ponownie uruchomić dopiero po usunięciu wszystkich wad!

Niebezpieczeństwo urazu na skutek kontaktu z gorącą wodą może powstać w przypadku:

- nieprawidłowej instalacji,
- zamkniętej części ciśnieniowej pompy,
- braku wody w przewodzie ssącym lub
- uszkodzonego wyłącznika ciśnieniowego.

Postępowanie

1. Odłączyć pompę od sieci zasilającej i pozostawić ją z wodą do ochłodzenia.
2. Sprawdzić pompę, instalację i poziom wody.
3. Uruchomić ponownie pompę dopiero po usunięciu wszystkich wad!

7 WSKAŹNIKI DIODOWE

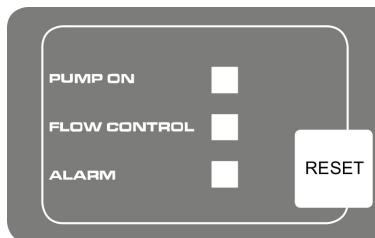

7.1 Tryb normalny

Stan urządzenia	Wskaźnik diodowy	Funkcja / czynności
Pompa włącza się i rozpoczyna proces zasysania. Pompa napełnia zbiornik przy zamkniętym odgałęzieniu.	Świeci się wskaźnik diodowy PUMP ON [POMPA WŁĄCZONA]. Miga wskaźnik diodowy FLOW CONTROL [KONTROLA PRZEPŁYWU].	Pierwsze uruchomienie: Pompa wypełniona wodą, strona ssąca i ciśnieniowa podłączona, woda po stronie ssącej dostępna. Pompa włączona do sieci zasilającej.
Pompa pracuje.	Świeci się wskaźnik diodowy PUMP ON [POMPA WŁĄCZONA].	Pompa tłoczy wodę. Po stronie ciśnieniowej pobrana woda.
Pompa wyłączona przez przełącznik ciśnieniowy.	Wyłączony wskaźnik diodowy.	Pompa osiągnęła ustaloną wartość ciśnienia.

7.2 Komunikat o błędzie

Stan urządzenia	Wskaźnik diodowy	Funkcja / czynności
Pompa wyłączona przez układ elektroniczny (zabezpieczenie przed pracą na sucho).	Świeci się wskaźnik diodowy ALARM.	Sprawdzić przewód ssący, filtr i wszystkie połączenia skręcane i w razie potrzeby nacisnąć przycisk RESET. Wrócić do pierwszego uruchomienia, aż pompa zacznie tłaczyć wodę. Alarm - praca na sucho: Ten komunikat ten pojawia się, gdy przez określony czas (ok. 90 sekund) brak przepływu i ciśnienia. Anulowanie komunikatu o błędzie - przez naciśnięcie przycisku RESET.

8 KONSERWACJA I PIELEGNACJA

8.1 Sprawdzanie ciśnienia powietrza w zasobniku

i WSKAZÓWKA Regularnie sprawdzać ciśnienie powietrza w zasobniku. Nie może ono przekraczać 1,5 bar (patrz rozdział „Uruchomienie: sprawdzanie ciśnienia powietrza w zasobniku”).

8.2 Czyszczenie pompy

i WSKAZÓWKA Po tłoczeniu wody basenowej zawierającej chlor lub cieczy, które pozostawiają osady, należy przepłukać pompę czystą wodą.

1. Odłączyć pompę od sieci zasilającej i zabezpieczyć ją przed ponownym włączeniem. Pompa zatrzyma się automatycznie.
2. Przepłukać pompę czystą wodą.
3. Podłączyć wtyk sieciowy do gniazda zasilania.
4. Włączyć pompę włącznikiem / wyłącznikiem. Pompa uruchomi się automatycznie.

8.3 Czyszczenie filtra

1. Odkręcić śrubę spustową komory filtra (10) w otworze spustowym, opróżnić komorę filtra, a następnie z powrotem zamknąć otwór spustowy.
2. Odkręcić przezroczystą pokrywę filtra (1) kluczem do filtra (19).
3. Wyjąć filtr (21) z obudowy filtra (2) i wyczyścić go pod bieżącą wodą.
4. Wyczyścić obudowę filtra oraz przezroczystą pokrywę filtra.
5. Przed wbudowaniem filtra sprawdzić uszczelki filtra (20) i uszczelkę obudowy (24) pod kątem uszkodzeń i ewentualnie wymienić.
6. Zamontować filtr, nakręcić przezroczystą pokrywę filtra i dokręcić ręcznie kluczem do filtra.

8.4 Czyszczenie zaworu przeciwwrotnego

1. Wymontować filtr (patrz rozdział „Czyszczenie filtra”).

2. Wykręcić zawór przeciwwrotny (22) i wyczyścić go pod bieżącą wodą.
3. W razie potrzeby wymienić uszczelkę (23).
4. Zamontować zawór przeciwwrotny.
5. Zamontować filtr.

8.5 Czyszczenie pływaka

1. Wykręcić przewód ciśnieniowy (13) ze złączką kątową (14) i złączką połączeniową (16).
2. Wykręcić złączkę wkręcaną (25) z uszczelką (26). Zaznaczyć położenie montażowe pływaka (27). Wyciągnąć i wyczyścić pływak.
3. Z powrotem zamontować pływak - zwrócić uwagę na położenie montażowe.

8.6 Usuwanie zatoru

1. Odłączyć pompę od sieci zasilającej i zabezpieczyć ją przed ponownym włączeniem.
2. Odłączyć przewód ssący z wlotu pompy.
3. Podłączyć przewód ciśnieniowy do przewodu wodnego.
4. Przepuszczać wodę przez obudowę pompy, aż nastąpi odblokowanie zatoru.
5. Przez krótkie włączenie sprawdzić, czy pompa się swobodnie obraca.
6. Ponownie uruchomić pompę zgodnie z opisem.

9 POMOC W PRZYPADKU USTEREK

⚠ NIEBEZPIECZEŃSTWO! Niebezpieczeństwo porażenia prądem! Podczas prac przy pompie występuje niebezpieczeństwo porażenia prądem.

- Przed wszystkimi pracami związanymi z usuwaniem usterek wyciągnąć wtyczkę sieciową z gniazda elektrycznego.
- Usunięcie usterki w instalacji elektrycznej należy zlecić elektrykowi.

i WSKAZÓWKA W przypadku usterek, których nie można usunąć, należy zgłosić się do serwisu naszej firmy.

Usterka	Możliwa przyczyna	Sposób usuwania
Silnik nie działa.	Wirnik pompy zablokowany.	Wyczyścić pompę. Odkręcić wał silnikowy wirnika za pomocą śrubokrętu.
	Przełącznik termiczny wyłączył pompę.	Sprawdzić poziom wody po stronie ssącej pompy. Tłoczoną ciecz pozostawić do wystygnięcia. Naprawić lub wymienić pompę.
	Brak napięcia sieciowego.	Sprawdzić bezpieczniki, zlecić elektrykowi kontrolę zasilania w energię elektryczną.
Pompa pracuje, ale nie tłoczy.	Przewód ssący nie jest zanurzony w wodzie.	Przewód ssący zanurzyć min. 30 cm w wodzie.
	Zamknięty przewód ciśnieniowy.	Otworzyć agregaty zamykające w przewodzie ciśnieniowym.
	Pompa zasysa powietrze.	Sprawdzić szczelność wszystkich połączeń przyłącza i pokrywy filtra. Wymienić pierścień uszczelniający.
	Zator po stronie ssącej pompy.	Usunąć zanieczyszczenia z obszaru ssania.
	Pompa pracuje na sucho.	Obudowa pompy jest wypełniona wodą.
Pompa zbyt często włącza i wyłącza się.	Membrana jest uszkodzona.	Zlecić wymianę membrany serwisowi firmy AL-KO.
	Niskie ciśnienie powietrza w zasobniku.	Dopuścić powietrze w zasobniku. (Ustawić ciśnienie membrany na 1,5 bara).
	Pompa zasysa powietrze, brak wody po stronie ssącej pompy.	Wyłączyć pompę i pozostawić do wystygnięcia.
Zbyt mała ilość tłoczonej wody	Zator po stronie ssącej pompy.	Usunąć zanieczyszczenia z obszaru ssania. Wymienić filtr.
	Średnica węża za mała.	Zastosować większy wąż ciśnieniowy.
	Wysokość zasysania za wysoka.	Zmniejszyć wysokość zasysania.
	Zbyt mała ilość wody po stronie ssącej pompy.	Zdławić pompę, aby dostosować do tłoczonej ilości wody.

10 PRZECHOWYWANIE

- Opróżnić przewód ssący (18) i przewód ciśnieniowy (13).
- Wykręcić śrubę spustową komory filtra (10) i wypuścić wodę z pompy. Jednocześnie woda z zasobnika jest wypychana z miecha powietrznego.
- Wykręcić śrubę spustową komory pompy (9) i wypuścić wodę z zasobnika.

- Ponownie wkręcić śruby spustowe oraz przechowywać pompę i akcesoria, chroniąc je przed mrozem.

WSKAZÓWKA W przypadku ryzyka zamarznięcia należy całkowicie opróżnić układ i przechować pompę w miejscu zabezpieczonym przed mrozem.

11 UTYLIZACJA

 Zużyte urządzenia elektryczne i elektronicznie nie mogą być utylizowane z odpadami z gospodarstwa domowego, lecz należy przekazać je do osobnej zbiórki lub utylizacji.

Opakowanie, urządzenie i akcesoria wykonano z materiałów nadających się do recyklingu i należy zapewnić ich odpowiednią utylizację.

12 OBSŁUGA KLIENTA/SERWIS

Wszelkie pytania dotyczące gwarancji, naprawy lub części zamiennych należy kierować do najbliższego punktu serwisowego AL-KO. Można go

14 GWARANCJA

Ewentualne wady materiałowe lub produkcyjne w urządzeniu usuwamy przed upływem ustawowego okresu przedawnienia roszczeń z tytułu rękojmi za wady fizyczne, dokonując wedle naszego uznania naprawy lub wymiany produktu. Okres przedawnienia ustalany jest zgodnie z prawem obowiązującym w kraju, w którym produkt został zakupiony.

Gwarancja obowiązuje tylko w przypadku:

- zastosowania się do treści niniejszej instrukcji obsługi
- prawidłowego postępowania,
- stosowania oryginalnych części zamiennych.

Gwarancja nie obejmuje:

- uszkodzeń lakieru spowodowanych zwykłym zużyciem

- części zużywalnych, oznaczonych na wykazie części zamiennych ramką xxxxxx (x).

Okres gwarancji rozpoczyna się od momentu nabycia przez pierwszego użytkownika końcowego. Decydujące znaczenie ma tutaj data dokumentu zakupu. Należy zwrócić się do dystrybutora lub najbliższego autoryzowanego punktu serwisowego, przedkładając niniejszą deklarację gwarancyjną oraz dowód zakupu. Niniejsza deklaracja nie narusza ustawowych roszczeń nabywcy w stosunku do sprzedawcy z tytułu wad.

znaleźć w następującej witrynie internetowej:
www.alko-garden.com/service-contacts

Więcej informacji na temat części wymiennych jest dostępnych pod adresem:









www.alko-garden.com/spareparts

13 INFORMACJA O DEKLARACJI ZGODNOŚCI

Niniejszym oświadczamy na własną odpowiedzialność, że produkt we wprowadzonej przez nas na rynek wersji spełnia wymagania zharmonizowanych dyrektyw UE, standardy bezpieczeństwa UE oraz standardy obowiązujące dla danego produktu. Deklaracja zgodności jest częścią instrukcji obsługi i jest dołączona do maszyny.

PŘEKLAD ORIGINÁLNÍHO NÁVODU K POUŽITÍ

Obsah

1	K tomuto návodu k použití.....	84	8.6	Odstraňování zanesení	89								
1.1	Symbole na titulní straně	84	9	Pomoc při poruchách.....	90								
1.2	Vysvětlení symbolů a signálních slov	84	10	Skládávání.....	91								
2	Popis výrobku.....	85	11	Likvidace.....	91								
2.1	Součásti dodávky.....	85	12	Zákaznický servis/servis	91								
2.2	Přehled výrobků (obrázek A – E).....	85	13	Informace k prohlášení o shodě	91								
2.3	INOX.....	85	14	Záruka	91								
2.4	Bezpečnostní a ochranná zařízení	85	1 K TOMUTO NÁVODU K POUŽITÍ										
2.5	Ochrana proti běhu na sucho	85	<ul style="list-style-type: none"> ■ U německé verze se jedná o originální návod k použití. Všechny ostatní jazykové verze jsou překlady originálního návodu k použití. ■ Uchovávejte tento návod vždy tak, abyste si ho mohli přečíst, když budete potřebovat informace o stroji. ■ Předávejte dalším osobám pouze výrobek s tímto návodem k použití. ■ Přečtěte a dodržujte bezpečnostní pokyny a varování uvedená v tomto návodu. 										
2.6	Tlakové čidlo.....	85	1.1 Symboly na titulní straně										
2.7	Sledování LED.....	85	<table border="1" style="width: 100%; border-collapse: collapse;"> <thead> <tr> <th style="width: 15%;">Symbol</th> <th style="width: 85%;">Význam</th> </tr> </thead> <tbody> <tr> <td style="text-align: center;"></td> <td>Před uvedením do provozu si bezpečnostně pečlivě přečtěte tento návod k použití. To je předpokladem bezpečné práce a bezproblémové manipulace.</td> </tr> <tr> <td style="text-align: center;"></td> <td>Návod k použití</td> </tr> <tr> <td style="text-align: center;"></td> <td>Síťový kabel nepoškozujte ani nepřetínejte, předejdete tak úrazu elektrickým proudem.</td> </tr> </tbody> </table>			Symbol	Význam		Před uvedením do provozu si bezpečnostně pečlivě přečtěte tento návod k použití. To je předpokladem bezpečné práce a bezproblémové manipulace.		Návod k použití		Síťový kabel nepoškozujte ani nepřetínejte, předejdete tak úrazu elektrickým proudem.
Symbol	Význam												
	Před uvedením do provozu si bezpečnostně pečlivě přečtěte tento návod k použití. To je předpokladem bezpečné práce a bezproblémové manipulace.												
	Návod k použití												
	Síťový kabel nepoškozujte ani nepřetínejte, předejdete tak úrazu elektrickým proudem.												
2.8	Použití v souladu s určeným účelem .	85	1.2 Vysvětlení symbolů a signálních slov										
2.9	Možné chybné použití.....	86	<p>⚠ NEBEZPEČÍ! Označuje bezprostředně hroziící nebezpečnou situaci, která – pokud se jí nevyhnete – má za následek smrt nebo vážné zranění.</p> <p>⚠ VÝSTRAHA! Označuje možnou nebezpečnou situaci, která – pokud se jí nevyhnete – může mít za následek smrt nebo vážné zranění.</p>										
3	Bezpečnostní pokyny.....	86											
3.1	Všeobecné bezpečnostní pokyny	86											
3.2	Bezpečnost elektrických součástí.....	86											
4	Montáž	87											
4.1	Instalace čerpadla.....	87											
4.2	Připojení sacího vedení	87											
4.3	Montáž tlakového vedení.....	87											
5	Uvedení do provozu	87											
5.1	Kontrola tlaku vzduchu v zásobníku ..	87											
5.2	Naplnění čerpadla.....	88											
5.3	První uvedení do provozu.....	88											
6	Obsluha.....	88											
6.1	Zapnutí čerpadla.....	88											
6.2	Vypnutí čerpadla.....	88											
7	LED kontrolky.....	88											
7.1	Normální provoz	88											
7.2	Chybové hlášení.....	89											
8	Údržba a péče.....	89											
8.1	Kontrola tlaku vzduchu v zásobníku ..	89											
8.2	Čištění čerpadla.....	89											
8.3	Čištění filtru.....	89											
8.4	Čištění zpětného ventilu	89											
8.5	Čištění plovacího tělíska.....	89											

⚠ OPATRNĚ! Označuje možnou nebezpečnou situaci, která by mohla mít za následek menší nebo středně těžké zranění, pokud se jí nevyhnete.

POZOR! Označuje situaci, která by mohla mít za následek věcné škody, pokud se jí nevyhnete.

📖 UPOZORNĚNÍ Speciální pokyny pro lepší srozumitelnost a manipulaci.

2 POPIS VÝROBKU

V tomto návodu k použití jsou popisovány různé modely čerpadel. Svůj model identifikujete podle typového štítku.

2.1 Součásti dodávky

Čerpadlo je dodáváno ve stavu provozní připravenosti s klíčem na kryt filtru, úhlovým nátrubkem a návodem k použití.

2.2 Přehled výrobků (obrázek A – E)

Č.	Součást
1	Průhledový kryt filtru
2	Pouzdro čerpadla
3	Plnicí šroub
4	Výstup čerpadla / přípojka tlakového vedení
5	Pouzdro motoru
6	Zásobník
7	Místo pro našroubování
8	Manometr
9	Vypouštěcí šroub obsahu čerpadla
10	Vypouštěcí šroub obsahu filtru
11	Vstup čerpadla / přípojka sacího vedení
12	Vodovodní kohout
13	Tlakové vedení
14	Úhlový nátrubek
15	Těsnění
16	Spojovací nátrubek
17	Těsnění
18	Sací vedení
19	Klíč na filtry

Č.	Součást
20	Těsnění filtru
21	Filtr
22	Zpětný ventil
23	Těsnění zpětného ventilu
24	Těsnění pouzdra
25	Nátrubek se závitem
26	Těsnění
27	Plovací tělísko měřicí jednotky
28	Uzavírací kryt ventilu
29	Ventil

2.3 INOX

Čerpadla s označením „INOX“ jsou dodávány v provedení nekorodující ušlechtilé oceli. Způsob montáže a funkce se tímto nemění.

2.4 Bezpečnostní a ochranná zařízení

Spínač pro tepelnou ochranu

Čerpadlo je vybavené spínačem pro tepelnou ochranu, který při přehřívání vypne motor. Po fázi vychladnutí asi 15–20 minut se čerpadlo opět automaticky zapne.

2.5 Ochrana proti běhu na sucho

Čerpadlo obsahuje ochranu proti chodu na sucho. Ochrana proti chodu na prázdnou vypne čerpadlo po cca 90 sekundách, po přerušení nasávání vody nebo při poškození sacího vedení.

2.6 Tlakové čidlo

Čerpadlo je vybaveno tlakovým čidlem. Při dosažení nastaveného tlaku se tímto čidlem čerpadlo vypíná a zapíná.

- Nastavený tlak: viz Technické údaje.

2.7 Sledování LED

K zobrazování provozních stavů a chybových hlášení je čerpadlo vybavené sledováním LED diodami.

2.8 Použití v souladu s určeným účelem

Čerpadlo je určeno pro soukromé používání doma a na zahradě. Smí být provozované pouze v rámci omezení použití dle technických údajů.

Čerpadlo se hodí pro:

- zavlažování zahrad a pozemků,
- zásobování domu vodou,
- zvyšování tlaku přívodu zásobování vodou.

! **UPOZORNĚNÍ** Při zvyšování tlaku přívodu zásobování vodou je nutné respektovat místní předpisy. Informace získáte od svého odborného instalátéra.

Čerpadlo je vhodné výhradně k čerpání následujících kapalin:

- čistá voda, dešťová voda

Jiné nebo rozsáhlejší používání platí za v rozporu s určeným účelem.

2.9 Možné chybné použití

Čerpadlo se nesmí používat v trvalém provozu. Není vhodné k čerpání:

- pitné vody,
- slané vody,
- potravin,
- znečištěné vody,
- agresivních médií, chemikálií,
- leptavých, hořlavých, výbušných nebo plyných kapalin,
- kapalin s teplotou vyšší než 35 °C,
- písčité vody a brusných kapalin.

3 BEZPEČNOSTNÍ POKYNY

! **NEBEZPEČÍ! Nebezpečí při dotyku dílů vedoucích napětí!** Poškození čerpadla nebo prodlužovací kabelu může vést k těžkým poraněním!

- Konektor okamžitě odpojte od sítě.
- Přístroj pomocí ochranného spínače FI spojte s jmenovitým chybným proudem < 30 mA.

! **VÝSTRAHA! Nebezpečí zranění.** Poškozená a vyřazená bezpečnostní a ochranná zařízení mohou vést k těžkým poraněním.

- Defektní bezpečnostní a ochranná zařízení nechejte opravit.
- Bezpečnostní a ochranná zařízení nikdy nevyřazujte z provozu.

! **OPATRŇE! Nebezpečí zranění horkou vodou!** Při delším provozu proti uzavřené tlakové části (> 10 min.) se může voda v čerpadle silně zahřát a nekontrolovatelně uniknout!

- Čerpadlo odpojte od sítě a čerpadlo s vodou nechte vychladnout.
- Zkontrolujte hladinu vody na straně sání.
- Zkontrolujte těsnost vedení.
- Zkontrolujte instalaci sacího a tlakového vedení.
- Čerpadlo uveďte do provozu až po odstranění veškerých závad!

3.1 Všeobecné bezpečnostní pokyny

- Toto zařízení mohou používat osoby se sníženými fyzickými, smyslovými nebo duševními schopnostmi nebo s nedostatkem zkušeností a znalostí, pokud jsou pod dozorem nebo jsou poučeny o bezpečném používání zařízení a rozumí nebezpečí, která z toho plynou. Děti si se zařízením nesmí hrát.
- Osoby s velmi silným a komplexním omezením nemohou vyhovovat požadavkům zde popsaných pokynů.
- Čerpadla, která nejsou označena jako mrazuvzdorná, nesmí být ponechána venku, když je mráz.
- Čerpadlo nikdy nezvedejte, nepřepravujte nebo neupevňujte za síťový kabel. Síťový kabel nepoužívejte k vytahování síťové zástrčky ze zásuvky.
- Změny prováděné svépomocí nebo přestavby jsou na čerpadle zakázány. Opravy mohou být prováděny jen v našich autorizovaných servisech.
- Při práci na přístroji vytáhněte síťovou zástrčku. Síťovou zástrčku chraňte před vlhkostí.
- Čerpadlo a prodlužovací kabel používejte pouze v technicky bezvadném stavu. Poškozené přístroje nesmějí být provozovány.
- Udržujte bezpečnostní odstup od zvířat, resp. vypněte čerpadlo, když se zvířata přibližují.

3.2 Bezpečnost elektrických součástí

- Pokud se v bazénu nebo zahradním jezírku nacházejí osoby, nesmí být čerpadlo používáno.
- Domovní síťové napětí musí souhlasit s údaji o síťovém napětí v technických údajích, nepoužívejte jiné napájecí napětí.
- Čerpadlo smí být provozováno pouze s elektrickým zařízením dle normy DIN/VDE 0100,

část 737, 738 a 702. Pro zajištění je nutné instalovat ochranný spínač vodiče 10 A a ochranný spínač svodového proudu se jmenovitým svodovým proudem 10/30 mA.

- Používejte pouze prodlužovací kabely, jež jsou určeny pro používání venku – minimální průřez 1,5 mm². Kabelový buben vždy zcela odvinout.
- Poškozené nebo zlomené prodlužovací kabely nesmějí být používány.
 - Před každým uvedením do provozu zkontrolujte stav svého prodlužovacího kabelu.
- Musí-li být připojovací kabel prodloužen, může být použit jen kabel typu H07RN-F a litá objímka. Tuto práci může provádět jen kvalifikovaný elektrikář.
- Jestliže je síťový kabel poškozený, musí jej vyměnit výrobce, jeho zákaznický servis nebo podobně kvalifikovaná osoba, aby bylo zabráněno rizikům.

4 MONTÁŽ

4.1 Instalace čerpadla

1. Připravte rovné a pevné místo.
2. Čerpadlo nainstalujte vodorovně a bezpečně proti zaplavení.
3. Čerpadlo eventuálně přišroubujte k závitovým připojovacím bodům (7).
 - Čerpadlo musí být chráněno před deštěm a přímým postříkáním vodou.

POZOR! Nebezpečí zaplavení! Při poruchách čerpadla může uniknout voda a způsobit následné škody zaplavením.

- Vhodnými opatřeními se vyvarujte, aby při poruchách čerpadla vznikly následné škody zaplavením.

4.2 Připojení sacího vedení

i UPOZORNĚNÍ Na vstup čerpadla doporučujeme montáž ohebných vedení. Tím se lze vyhnout namáhání čerpadla mechanickým tlakem nebo tahem.

1. Délku sacího vedení zvolit tak, aby čerpadlo nemohlo běžet na sucho. Sací vedení se vždy musí nacházet alespoň 30 cm pod hladinou vody.
2. Připojte sací vedení. Dbejte na těsné připojení, aniž by došlo k poškození závitů.

3. Pokud je voda neopatrně znečištěna pískem, je nutné mezi sací vedení a vstup čerpadla namontovat předřazený filtr. Na toto téma se zeptejte svého odborného prodejce.
4. Položení sacího vedení s trvalým stoupáním (spádem).

i UPOZORNĚNÍ Pokud sací výška činí více než 4 m, je nutné namontovat sací hadici o průměru větším než 1". Doporučujeme použití sací sady se sací hadicí, sacím košem a zpětnou klapkou společnosti AL-KO. Zeptejte se svého odborného prodejce.

4.3 Montáž tlakového vedení

1. Spojovací nátrubek (16) kruhovým těsněním (17) zašroubujte do výstupu čerpadla (4).
2. Úhlový nátrubek (14) těsněním (15) našroubujte na spojovací nátrubek (16) a úhlový nátrubek otočte do požadovaného směru.
3. Tlakové vedení (13) upevněte na úhlový nátrubek (14).
4. Otevřete všechny uzávěry v tlakovém vedení (ventily, stříkací trysky, vodovodní kohouty).

5 UVEDENÍ DO PROVOZU

5.1 Kontrola tlaku vzduchu v zásobníku

POZOR! Nebezpečí poškození stroje! Čerpadlo smí být uvedeno do provozu pouze se zásobním tlakem membrány ve výši 1,5–1,7 bar v zásobníku. Jiný zásobní tlak membrány může vést k poškození přístroje.

- Před uvedením do provozu zkontrolujte tlak vzduchu u ventilu na zadní straně zásobníku.
 1. Otevřete uzávěr v tlakovém vedení (13).
 2. Uzavírací kryt ventilu (28) na zadní straně zásobníku posuňte nahoru.
 3. Zkontrolujte tlak vzduchu na ventilu pomocí vzduchového kompresoru nebo hustilkou pneumatik s ukazatelem tlaku.
 4. Eventuálně upravte tlak vzduchu na 1,5 – 1,7 bar.
 5. Zase zavřete uzavírací kryt ventilu na zadní straně zásobníku.
 6. Čerpadlo uveďte do provozu.

5.2 Naplnění čerpadla

POZOR! Nebezpečí poškození stroje! Chod na sucho čerpadlo ničí!

- Čerpadlo je nutné před uvedením do provozu naplnit až po úroveň přetečení, čímž může docházet k nasávání.

UPOZORNĚNÍ Pro zkrácení doby čerpání naplňte před našroubováním sací hadici vodou.

1. Filtračním klíčem (19/A) otevřete plnicí šroub (3).
2. Plnicím šroubem naplňte vodu, dokud není pouzdro čerpadla (2) plné.
3. Zašroubujte plnicí šroub.

5.3 První uvedení do provozu

Při prvním uvedení do provozu LED ukazatel PUMP ON (ČERPADO ZAP.) a bliká LED ukazatel FLOW CONTROL (KONTROLA PRŮTOKU).

UPOZORNĚNÍ Pokud nedojde ani po cca 90 sekundách k nasávání vody sacím vedením, ochrana proti chodu naprázdno čerpadlo vypne a rozsvítí se LED ukazatel ALARM. Zkontrolujte sací vedení, sklíčko filtru a všechna závitová spojení, stiskněte tlačítko RESET (VYNULOVAT) a první uvedení do provozu proveďte ještě jednou.

6 OBSLUHA

6.1 Zapnutí čerpadla

1. Otevřete uzávěr v tlakovém vedení (11) (ventil, stříkací tryska, vodovodní kohout).
2. Síťovou zástrčku připojovacího kabelu zasuněte do zásuvky. Čerpadlo začne čerpat.
3. Uzavřete uzávěr v tlakovém vedení, jestliže se ve vytékající vodě již nenachází žádný vzduch.
 - Čerpadlo se po natlakování a dosažení tlaku pro vypnutí automaticky vypne.
 - Čerpadlo je připravené k provozu.
 - LED hlášení jsou vypnutá.

7.1 Normální provoz

Stav sepnutí	LED indikace	Funkce/opatření
Čerpadlo se spustí a začne nasávat. Čerpadlo plní nádrž při zavřeném výstupu.	LED kontrolka PUMP ON svítí. LED kontrolka FLOW CONTROL bliká.	První uvedení do provozu: Čerpadlo je naplněné vodou, sací a tlaková část je připojena, voda v sací části je k dispozici. Čerpadlo je připojené k síti.

- Při čerpání vody svítí pouze LED hlášení PUMP ON (ČERPADO ZAP.).

6.2 Vypnutí čerpadla

1. Síťovou zástrčku vytáhněte ze zásuvky.
2. Zavřete veškeré uzávěry v tlakovém vedení.

OPATRNĚ! **Nebezpečí zranění horkou vodou** Při delším provozu proti uzavřené tlakové části (> 10 min.) se voda může v čerpadle silně zahřát a nekontrolovatelně uniknout!

- Čerpadlo odpojte od sítě a čerpadlo s vodou nechte vychladnout.
- Čerpadlo uveďte do provozu opět až po odstranění veškerých nedostatků!

Nebezpečí zranění horkou vodou může vzniknout při:

- neodborné instalaci,
- uzavřené tlakové části,
- nedostatku vody v sacím vedení nebo
- vadném tlakovém spínači.

Prevence

1. Čerpadlo odpojte od sítě a čerpadlo a vodu nechejte ochladit.
2. Zkontrolujte čerpadlo, instalaci a stav vody.
3. Čerpadlo uveďte do provozu opět až po odstranění veškerých nedostatků!

7 LED KONTROLKY

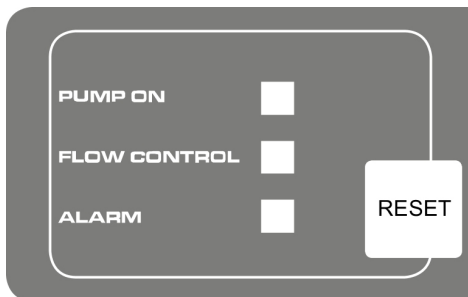

Stav sepnutí	LED indikace	Funkce/opatření
Čerpadlo je v provozu.	LED kontrolka PUMP ON svítí.	Čerpadlo čerpá vodu. V tlakové části se odebírá voda.
Čerpadlo se vypnulo tlakovým spínačem.	LED kontroly zhasnou.	Čerpadlo dosáhlo nastaveného tlaku.

7.2 Chybové hlášení

Stav sepnutí	LED indikace	Funkce/opatření
Čerpadlo se vypne elektronicky (ochrana chodu naprázdno).	Svítí LED kontrolka ALARM.	Zkontrolujte sací vedení, sklíčko filtru a všechna šroubová připevnění a případně stiskněte tlačítko RESET. Zpět k prvnímu uvedení do provozu, dokud čerpadlo nezačne čerpat vodu. Alarm chodu naprázdno: Toto hlášení se objeví, pokud po definovanou dobu (cca 90 sekund) neprobíhá jakýkoliv průtok a netvoří se tlak. Vynulování chybového hlášení stisknutím tlačítka REST.

8 ÚDRŽBA A PÉČE

8.1 Kontrola tlaku vzduchu v zásobníku

i UPOZORNĚNÍ Tlak vzduchu v zásobníku kontrolujte pravidelně. Nesmí dosáhnout nižší hodnoty než 1,5 bar (viz odstavec „Uvedení do provozu: kontrola tlaku vzduchu v zásobníku“).

8.2 Čištění čerpadla

i UPOZORNĚNÍ Po čerpání chlorované bazénové vody nebo kapalin, které zanechávají zbytky, je nutné čerpadlo vypláchnout čistou vodou.

1. Čerpadlo odpojte od sítě a zajistěte proti opětovnému zapnutí. Čerpadlo se vypne automaticky.
2. Čerpadlo vypláchněte čistou vodou.
3. Síťovou zástrčku zasuňte do zásuvky.
4. Čerpadlo zapněte vypínačem. Čerpadlo se automaticky spustí.

8.3 Čištění filtru

1. Odšroubujte vypouštěcí šroub prostoru filtru (10) otvoru pro vyprázdnění, vyprázdňte obsah filtru a otvor pro vyprázdnění opět zavřete.
2. Průhledové víčko filtru (1) odšroubujte klíčem filtru (19).
3. Filtr (21) vyjměte z pouzdra filtru (2) a očistěte pod tekoucí vodou.
4. Vyčistěte pouzdro filtru a průhledový kryt.

5. Před montáží filtru zkontrolujte poškození těsnění filtru (20) a těsnění tělesa (24), v případě potřeby je vyměňte.
6. Namontujte filtr, našroubujte průhledový kryt filtru a dotáhněte klíčem na filtr na pevnost dotažení rukou.

8.4 Čištění zpětného ventilu

1. Demontujte filtr (viz odstavec „Čištění filtru“).
2. Vyšroubujte zpětný ventil (22) a vyčistěte jej pod tekoucí vodou.
3. V případě potřeby vyměňte těsnění (23).
4. Namontujte zpětný ventil.
5. Filtr namontujte zpět.

8.5 Čištění plovacího tělíska

1. Vyšroubujte tlakové vedení (13) s úhlovým nátrubkem (14) a spojovacím nátrubkem (16)n.
2. Vyšroubujte nátrubek se závitem (25) s těsněním (26). Poznamenejte montážní polohu plovacího tělíska (27). Plovací tělísko vytáhněte a očistěte.
3. Plovací tělísko opět namontujte – dávejte pozor na montážní polohu.

8.6 Odstraňování zanesení

1. Čerpadlo odpojte od sítě a zajistěte proti opětovnému zapnutí.
2. Odstraňte sací vedení na vstupu čerpadla.
3. K vodovodnímu vedení připojte tlakové vedení.

4. Pouzdrem čerpadla nechte protékat vodu, dokud se zanesení neuvolní.
5. Krátkým zapnutím zkontrolujte, zda se čerpadlo volně otáčí.
6. Čerpadlo zase uveďte do provozu podle popisu.

9 POMOC PŘI PORUCHÁCH

⚠ NEBEZPEČÍ! Nebezpečí úderu elektrickým proudem! Při práci na čerpadle hrozí nebezpečí úderu elektrickým proudem.

- Před odstraňováním poruchy vytáhněte síťovou zástrčku.
- Chybu v elektrickém zařízení nechte odstranit odborným elektrikářem.

i UPOZORNĚNÍ U neopravitelných poruch se prosím obraťte na naši příslušnou zákaznickou službu.

Porucha	Možná příčina	Odstranění
Motor neběží.	Je zablokované oběžné kolo.	Vyčistěte čerpadlo. Hřídel motoru oběžného kola otáčejte šroubovákem.
	Tepelný spínač se vypnul.	Zkontrolujte stav vody v sací části. Nechte vychladnout čerpanou kapalinu. Čerpadlo opravte nebo vyměňte.
	Není k dispozici síťové napětí.	Zkontrolujte pojistky a nechte zkontrolovat napájení proudem odborným elektrikářem.
Čerpadlo běží, ale nečerpá.	Sací vedení není ve vodě.	Ponořte sací vedení do vody alespoň do hloubky 30 cm.
	Zavřené tlakové vedení.	Otevřete agregáty uzávěrů v tlakovém vedení.
	Čerpadlo nasává vzduch.	Zkontrolujte těsnost všech připojovacích spojení a kryt filtru. Vyměňte těsnicí kroužek.
	Zanesení v sací části.	Odstraňte nečistoty v sací části.
	Čerpadlo běželo na prázdko.	Naplňte pouzdro čerpadla vodou.
Čerpadlo se zapíná a vypíná příliš často.	Je poškozená membrána.	Membránu nechte vyměnit servisem společnosti AL-KO.
	Malý tlak vzduchu v zásobníku.	Doplňte vzduch v zásobníku. (nastavte vstupní tlak membrány na 1,5 bar).
	Čerpadlo nasává vzduch, nedostatek vody v sací části.	Čerpadlo vypněte a nechte vychladnout.



Porucha	Možná příčina	Odstranění
Čerpané množství je příliš nízké.	Zanesení v sací části.	Odstraňte nečistoty v sací části. Vyměňte filtr.
	Průměr hadice je příliš malý.	Použijte větší tlakovou hadici.
	Sací výška je příliš vysoká.	Snižte sací výšku.
	Na straně sání je příliš malé množství vody.	Přivřete čerpadlo a upravte čerpané množství.

10 SKLADOVÁNÍ

1. Vyprázdněte sací (18) a tlakové vedení (13).
2. Vyšroubujte vypouštěcí šroub obsahu filtru (10) a nechejte z čerpadla vytéci vodu. Voda v zásobníku bude zároveň vytlačena vzduchovým měchem.
3. Vyšroubujte vypouštěcí šroub obsahu čerpadla (9) a nechejte z nádrže vytéci vodu.
4. Zase našroubujte vypouštěcí šrouby a čerpadlo a příslušenství neskladujte na mrazu.

i UPOZORNĚNÍ Při nebezpečí zamrznutí je nutné systém zcela vyprázdnit a čerpadlo uložit na mrazuvzdorné místo.

11 LIKVIDACE

 Elektrická a elektronická zařízení nepatří do domácího odpadu, ale odvázejí se k  rozřídění, příp. k ekologické likvidaci!

14 ZÁRUKA

Případné vady na materiálu či výrobní závady na výrobku odstraníme během zákonné lhůty pro reklamaci nedostatků, a to dle našeho uvážení buď opravou, nebo dodáním náhradního výrobku. Lhůta pro reklamaci nedostatků se řídí právními ustanoveními země, ve které byl výrobek zakoupen.

Naše záruka platí jen v následujících případech:

- Dodržujete tento návod k obsluze
- Řádné zacházení
- Použití originálních náhradních dílů

Ze záruky jsou vyloučeny:

- Škody na laku, které jsou způsobeny normálním opotřebením.
- Opotřebené díly, které jsou na kartě náhradních dílů xxxxxx (x) označeny rámečkem.

Záruční doba začíná dnem nákupu prvním koncovým uživatelem. Rozhodující je datum na nákupním dokladu. S tímto záručním listem a originálem nákupního dokladu se obraťte na svého prodejce nebo nejbližší autorizovaný servis pro zákazníky. Zákonné nároky kupujícího na reklamaci nedostatků vůči prodávajícímu zůstávají tímto prohlášením nedotčeny.

Obal, stroj a příslušenství jsou vyrobeny z recyklovatelných materiálů a je nutné je likvidovat příslušným způsobem.

12 ZÁKAZNICKÝ SERVIS/SERVIS

Máte-li nějaké dotazy k záruce, opravě nebo náhradním dílům, obraťte se prosím na nejbližší servis AL-KO. Najdete je na internetu pod následující adresou:

www.alko-garden.com/service-contacts

Další informace k náhradním dílům najdete na: www.alko-garden.com/spareparts

13 INFORMACE K PROHLÁŠENÍ O SHODĚ

Tímto na vlastní odpovědnost prohlašujeme, že tento výrobek v provedení, které uvádíme na trh, odpovídá požadavkům harmonizovaných směrnic EU, bezpečnostním standardům EU, a standardům specifickým pro daný výrobek. Prohlášení o shodě je součástí návodu k použití a je přiloženo ke stroji.

PREKLAD ORIGINÁLNEHO NÁVODU NA POUŽITIE



Obsah

1	O tomto návode na obsluhu	92	8.5	Čistenie plávacieho telieska	98
1.1	Symbole na titulnej strane.....	92	8.6	Odstraňovanie zanesenia	98
1.2	Vysvetlenie symbolov a signálne slová	92	9	Pomoc pri poruchách.....	98
2	Popis výrobku.....	93	10	Skladovanie	99
2.1	Rozsah dodávky	93	11	Likvidácia	99
2.2	Prehľad výrobkov (obrázok A - E)	93	12	Zákaznícky servis	99
2.3	INOX.....	93	13	Informácie k vyhláseniu o zhode	99
2.4	Bezpečnostné a ochranné zariadenie	93	14	Záruka	99
2.5	Ochrana proti chodu nasucho.....	93			
2.6	Tlakový snímač.....	93			
2.7	Kontrola LED	93			
2.8	Používanie v súlade s určením.....	94			
2.9	Možné chybné použitie	94			
3	Bezpečnostné pokyny	94			
3.1	Všeobecné bezpečnostné pokyny	94			
3.2	Bezpečnosť elektrických súčastí	94			
4	Montáž	95			
4.1	Inštalácia čerpadla.....	95			
4.2	Pripojenie sacieho vedenia.....	95			
4.3	Montáž tlakového vedenia	95			
5	Uvedenie do prevádzky.....	95			
5.1	Kontrola tlaku vzduchu v zásobníku ..	95			
5.2	Naplnenie čerpadla	96			
5.3	Prvé uvedenie do prevádzky	96			
6	Obsluha.....	96			
6.1	Spustenie čerpadla	96			
6.2	Vypnutie čerpadla	96			
7	Kontroly LED	96			
7.1	Normálna prevádzka.....	97			
7.2	Chybové hlásenie	97			
8	Údržba a starostlivosť	97			
8.1	Kontrola tlaku vzduchu v zásobníku ..	97			
8.2	Čistenie čerpadla	97			
8.3	Čistenie filtra	97			
8.4	Čistenie spätného ventilu.....	97			

1 O TOMTO NÁVODE NA OBSLUHU

- U nemeckej verzii sa jedná o originálny návod na použitie. Všetky ostatné jazykové verzie sú preklady originálneho návodu na použitie.
- Návod na obsluhu si uschovajte vždy tak, aby ste si ho mohli prečítať, keď budete potrebovať nejakú informáciu k zariadeniu.
- Zariadenie postupujte ďalším osobám len spolu s týmto návodom na obsluhu.
- Prečítajte si a dbajte na bezpečnostné a výstražné pokyny v tomto návode na použitie.

1.1 Symboly na titulnej strane

Symbol	Význam
	Je bezpodmienečne potrebné, aby ste si pred uvedením zariadenia do prevádzky starostlivo prečítali tento návod na použitie. Je to predpoklad pre bezpečnú prácu a bezporuchové zaobchádzanie.
	Návod na použitie
	Sieťový kábel nepoškodzuje alebo neprerežte, aby ste zabránili úrazu elektrickým prúdom!

1.2 Vysvetlenie symbolov a signálne slov

- ⚠ NEBEZPEČENSTVO!** Upozornenie na bezprostredne hroziacu nebezpečnú situáciu, ktorá má – v prípade, že sa jej nepredíde – za následok smrť alebo ťažké zranenie.

⚠ VAROVANIE! Upozornenie na potenciálne hroziacu nebezpečnú situáciu, ktorá by mohla mať – v prípade, že sa jej nepredídete – za následok smrť alebo ťažké zranenie.

⚠ POZOR! Upozornenie na potenciálne hroziacu nebezpečnú situáciu, ktorá by mohla mať – v prípade, že sa jej nepredídete – za následok ľahké alebo stredne ťažké zranenie.

POZOR! Upozornenie na situáciu, ktorá by mohla mať – v prípade, že sa jej nepredídete – za následok vecné škody.

📖 UPOZORNENIE Špeciálne pokyny pre lepšiu zrozumiteľnosť a zaobchádzanie.

2 POPIS VÝROBKU

V tomto návode na prevádzku sú popisované rôzne modely čerpadiel. Svoj model identifikujte podľa výrobného štítku.

2.1 Rozsah dodávky

Čerpadlo je dodávané v stave prevádzkovej pripravenosti s kľúčom na kryt filtra, uhlovou vsuvkou a návodom na použitie.

2.2 Prehľad výrobkov (obrázok A - E)

č.	Konštrukčný diel
1	Priehľadný kryt filtra
2	Skriňa čerpadla
3	Plniaca skrutka
4	Výstup čerpadla/prípojka tlakového vedenia
5	Skriňa motora
6	Zásobníková nádrž
7	Miesto pre naskrutkovanie
8	Manometer
9	Vypúšťacia skrutka obsahu čerpadla
10	Vypúšťacia skrutka obsahu filtra
11	Vstup do čerpadla/prípojka sacieho vedenia
12	Vodovodný kohútik
13	Tlakové vedenie
14	Uhlová vsuvka

č.	Konštrukčný diel
15	Tesnenie
16	Spojovacia vsuvka
17	Tesnenie
18	Sacie vedenie
19	Kľúč pre filter
20	Tesnenie filtra
21	Filter
22	Spätný ventil
23	Tesnenie spätného ventilu
24	Tesnenie skrine
25	Vsuvka so závitom
26	Tesnenie
27	Plávacie teliesko meracej jednotky
28	Uzatvárací kryt ventilu
29	Ventil

2.3 INOX

Čerpadlá s označením „INOX“ sú dodávané v prevedení nekorodujúcej ušľachtilej ocele. Spôsob montáže a funkcia sa týmto nemení.

2.4 Bezpečnostné a ochranné zariadenie

Spínač tepelnej ochrany

Čerpadlo je vybavené spínačom pre tepelnú ochranu, ktorý pri prehriatí vypne motor. Po vychladnutí sa v priebehu cca 15 - 20 minút čerpadlo opäť automaticky zapne.

2.5 Ochrana proti chodu nasucho

Čerpadlo obsahuje ochranu proti chodu na sucho. Ochrana proti chodu na prázdno vypne čerpadlo po cca 90 sekundách, po prerušení nasávania vody alebo pri poškodení sacieho vedenia.

2.6 Tlakový snímač

Čerpadlo je vybavené tlakovým snímačom. Pri dosiahnutí nastaveného tlaku sa týmto snímačom čerpadlo vypína a zapína.

- Nastavený tlak: pozri Technické údaje

2.7 Kontrola LED

Na zobrazovanie prevádzkových stavov a chybových hlásení je čerpadlo vybavené kontrolou LED.

2.8 Používanie v súlade s určením

Čerpadlo je určené pre súkromné používanie doma a na záhrade. Smie byť prevádzkované len v rámci obmedzení použitia podľa technických údajov.

Čerpadlo sa hodí na:

- zavlažovanie záhrad a pozemkov,
- zásobovanie domu vodou,
- zvyšovanie tlaku prívodu zásobovania vodou.

F UPOZORNENIE Pri zvyšovaní tlaku prívodu zásobovania vodou je nutné rešpektovať miestne predpisy. Informácie získate od svojho odborného inštalátora.

Čerpadlo je vhodné výhradne na čerpanie nasledujúcich kvapalín:

- čistá voda, dažďová voda,

Iné alebo rozsiahlejšie používanie platí za v rozpore s určeným účelom.

2.9 Možné chybné použitie

Čerpadlo sa nesmie používať v trvalej prevádzke. Nie je vhodné na čerpanie:

- pitnej vody,
- slanej vody,
- potravín,
- znečistenej vody,
- agresívnych médií, chemikálií,
- leptavých, horľavých, výbušných alebo plyných kvapalín,
- kvapalín s teplotou vyššou ako 35 °C,
- piesčitej vody a brúsnych kvapalín.

3 BEZPEČNOSTNÉ POKYNY

⚠ NEBEZPEČENSTVO! Nebezpečenstvo pri dotyku dielov vedúcich napätie! Chyba na čerpadle alebo predlžovacom kábli môže viesť k vážnym zraneniam!

- Zástrčku okamžite vytiahnite zo zásuvky elektrickej siete.
- Prístroj pripojte cez ochranný spínač FI s menovitým chybovým prúdom < 30 mA.

⚠ VAROVANIE! Nebezpečenstvo zranenia. Chybné a mimo prevádzku uvedené bezpečnostné a ochranné zariadenia môžu viesť k vážnym zraneniam.

- Nechajte chybné bezpečnostné a ochranné zariadenia opraviť.
- Tieto bezpečnostné a ochranné zariadenia nikdy neodstavujte mimo prevádzku.

⚠ POZOR! Nebezpečenstvo poranenia horúcou vodou! Pri dlhšej prevádzke proti uzatvorenej tlakovej časti (> 10 min) sa voda môže v čerpadle silno zahriať a nekontrolovateľne uniknúť!

- Čerpadlo odpojte od siete a čerpadlo s vodou nechajte vychladnúť.
- Skontrolujte stav vodnej hladiny na strane nasávania.
- Skontrolujte tesnosť vedení.
- Skontrolujte osadenie sacieho a tlakového vedenia.
- Čerpadlo uveďte do prevádzky opäť až po odstránení všetkých nedostatkov!

3.1 Všeobecné bezpečnostné pokyny

- Toto zariadenie môžu používať osoby so zníženými fyzickými, zmyslovými alebo duševnými schopnosťami alebo s nedostatkom skúseností a znalostí, ak sú pod dozorom alebo sú poučené o bezpečnom používaní zariadenia a rozumujú nebezpečenstvám, ktoré z toho vyplývajú. Deťom nie je dovolené hrať sa so zariadením.
- Osoby s veľmi silnými a komplexnými obmedzeniami môžu mať požiadavky, ktoré prekračujú tu popísané pokyny.
- Čerpadlá, ktoré nie sú označené ako mrazuvzdorné, nesmú byť ponechané vonku, keď je mráz.
- Sieťový kábel nikdy nepoužívajte na dvíhanie, prenášanie alebo upevnenie čerpadla. Sieťový kábel nepoužívajte na vytiahnutie sieťovej zástrčky zo zásuvky.
- Zmeny vykonávané svojpomocne alebo prestavby sú na čerpadle zakázané. Opravy smie vykonávať len náš zákaznícky servis.
- Pred začatím prác na zariadení vytiahnite zástrčku. Chráňte zástrčku pred vlhkosťou.
- Čerpadlo a predlžovací kábel používajte len v technicky bezchybnom stave. Poškodené prístroje nesmú byť prevádzkované.
- Zachovávajte bezpečnú vzdialenosť od zvierať, resp. čerpadlo vypnite, ak sú v blízkosti zvieratá.

3.2 Bezpečnosť elektrických súčastí

- Keď sa v bazéne alebo záhradnom jazierku nachádzajú osoby, čerpadlo sa nesmie prevádzkovať.

- Domáce sieťové napätie musí súhlasiť s údajmi o sieťovom napätí v technických údajoch, nepoužívajte iné napájacie napätie.
- Čerpadlo smie byť prevádzkované len s elektrickým zariadením podľa normy DIN/VDE 0100, časť 737, 738 a 702. Pre zabezpečenie je nutné inštalovať ochranný spínač vodiča 10 A a ochranný spínač zvodového prúdu s menovitým zvodovým prúdom 10/30 mA.
- Používajte iba predĺžovacie káble, ktoré sú určené na používanie vonku – minimálny prierez 1,5 mm². Káblový bubon vždy úplne odvinúť.
- Poškodené alebo zlomené predĺžovacie káble nesmú byť používané.
 - Pred každým uvedením do prevádzky skontrolujte stav vášho predĺžovacieho kábla.
- V prípade, že je potrebné predĺžiť pripojovací kábel, smie sa použiť len kábel typ H07RN-F a zaliata spojka. Túto prácu smie vykonávať len odborný elektrikár.
- Ak je poškodený sieťový kábel, výrobca, jeho zákaznicky servis alebo podobne kvalifikovaná osoba ho musí vymeniť, aby sa zabránilo vzniku nebezpečnej situácie.

4 MONTÁŽ

4.1 Inštalácia čerpadla

1. Pripravte rovné a pevné miesto.
 2. Čerpadlo postavte vodorovne a bezpečne proti zaplaveniu.
 3. Čerpadlo popripádate pevne priskrutkujte na miesta pre priskrutkovanie (7).
- Čerpadlo musí byť chránené pred dažďom a priamym postrekom vodou.

POZOR! Nebezpečenstvo zaplavenia! V prípade porúch čerpadla môže unikáť voda a spôsobíť následné škody zaplavením.

- Vhodnými opatreniami sa vyvarujte toho, aby pri poruchách čerpadla vznikli následné škody zaplavením.

4.2 Pripojenie sacieho vedenia

I UPOZORNENIE Na vstup čerpadla odporúčame montáž flexibilných vedení. Tým sa možno vyhnúť namáhaniu čerpadla mechanickým tlakom alebo ťahom.

1. Dĺžku sacieho vedenia zvolte tak, aby čerpadlo nemohlo bežať nasucho. Sacie vede-

nie sa musí vždy nachádzať aspoň 30 cm pod hladinou vody.

2. Pripojte sacie vedenie. Dbajte na tesné pripojenie bez poškodenia závitů.
3. Ak je voda neapatne znečistená pieskom, je nutné medzi sacie vedenie a vstup čerpadla namontovať predradený filter. Na túto tému sa opýtajte svojho odborného predajcu.
4. Položenie sacieho vedenia s trvalým stúpaním (spádom).

I UPOZORNENIE Ak sacia výška robí viac ako 4 m, je nutné namontovať saciu hadicu s priemerom väčším ako 1". Odporúčame použitie sacej sady so sacou hadicou, sacím košom a spätnou klapkou spoločnosti AL-KO. Opýtajte sa svojho odborného predajcu.

4.3 Montáž tlakového vedenia

1. Spojovaciú vsuvku (16) s kruhovým tesniacim krúžkom (17) naskrutkujte na výstup čerpadla (4).
2. Uhlavú vsuvku (14) s tesnením (15) naskrutkujte na spojovaciú vsuvku (16) a uhlavú vsuvku otočte do požadovaného smeru.
3. Tlakové vedenie (13) upevnite na uhlavú vsuvku (14).
4. Otvorte uzávery, ktoré sú k dispozícii v tlakovom vedení (ventily, striekacie dýzy, vodovodný kohútik).

5 UVEDENIE DO PREVÁDZKY

5.1 Kontrola tlaku vzduchu v zásobníku

POZOR! Nebezpečenstvo poškodenia prístroja! Čerpadlo smie byť uvedené do prevádzky len so zásobným tlakom membrány vo výške 1,5 – 1,7 baru v zásobnej nádrži. Iný zásobný tlak membrány môže viesť k poškodeniu prístroja.

- Pred uvedením do prevádzky skontrolujte tlak vzduchu u ventilu na zadnej strane zásobníka.

1. Otvorte uzáver v tlakovom vedení (13).
2. Kryt uzáveru ventilu (28) nasuňte na zadnú stranu zásobníkovej nádrže smerom hore
3. Skontrolujte tlak vzduchu na ventile pomocou vzduchového kompresora alebo hustilkou pneumatík s ukazovateľom tlaku.
4. Tlak vzduchu prípadne upravte na 1,5 - 1,7 baru.
5. Opäť uzavrite kryt uzáveru ventilu na zadnej strane zásobníkovej nádrže.
6. Čerpadlo uveďte do prevádzky.

5.2 Naplnenie čerpadla

POZOR! Nebezpečenstvo poškodenia prístroja! Chod na sucho čerpadlo ničí!

- Čerpadlo je nutné pred uvedením do prevádzky naplniť až po úroveň pretečenia, čím môže dochádzať k nasávaniu.

f UPOZORNENIE Pre skrátenie doby čerpania naplňte pred nasrutkovaním saciu hadicu vodou.

1. Plniacu skrutku (3) otvorte kľúčom filtra (19/A).
2. Plniacou skrutkou naplňte vodu, kým nie je skriňa čerpadla (2) plná.
3. Nasrutkujte plniacu skrutku.

5.3 Prvé uvedenie do prevádzky

Pri prvom uvedení do prevádzky svieti LED ukazovateľ PUMP ON (ČERPADO ZAP.) a bliká LED ukazovateľ FLOW CONTROL (KONTROLA PRIETOKU).

f UPOZORNENIE Pokiaľ nedôjde ani po cca 90 sekundách k nasávaniu vody sacím vedením, ochrana proti chodu na sucho čerpadlo vypne a rozsvieti sa LED ukazovateľ ALARM. Skontrolujte tesnosť sacieho vedenia, skla filtra a všetkých závitových spojení, stlačte tlačidlo RESET (vynulovať) a prvé uvedenie do prevádzky vykonajte ešte raz.

6 OBSLUHA

6.1 Spustenie čerpadla

1. Otvorte uzávery, ktoré sú k dispozícii v tlakovom vedení (11) (ventil, striekacia dýza, vodovodný kohútik).
2. Do zásuvky zasuňte sieťovú zástrčku pripojovacieho kábla. Čerpadlo začne čerpať.
3. Uzavrite uzáver v tlakovom vedení, ak sa vo vystupujúcej vode už nenachádza žiadny vzduch.
 - Čerpadlo sa po natlakovaní a dosiahnutí tlaku pre vypnutie automaticky vypne.
 - Čerpadlo je pripravené na prevádzku.

- LED hlásenia sú vypnutá.
- Pri čerpaní vody svieti len LED hlásenie PUMP ON (ČERPADO ZAP.).

6.2 Vypnutie čerpadla

1. Sieťovú zástrčku vyťahnite zo zásuvky.
2. Všetky uzávery v tlakovom vedení zatvorte.

⚠ POZOR! Nebezpečenstvo zranenia horúcou vodou. Pri dlhšej prevádzke proti uzatvorenej tlakovej časti (> 10 min) sa voda môže v čerpadle silno zahriať a nekontrolovateľne uniknúť!

- Čerpadlo odpojte od siete a čerpadlo s vodou nechajte vychladnúť.
- Čerpadlo uveďte do prevádzky opäť až po odstránení všetkých nedostatkov!

Nebezpečenstvo zranenia horúcou vodou môže vzniknúť pri:

- neodbornej inštalácii,
- uzatvorenej tlakovej strane,
- nedostatku vody v sacom vedení alebo
- chybnom tlakovom spínači.

Prevencia

1. Čerpadlo odpojte od siete a čerpadlo s vodou nechajte ochladiť.
2. Skontrolujte čerpadlo, inštaláciu a hladinu vody.
3. Čerpadlo uveďte do prevádzky opäť až po odstránení všetkých nedostatkov!

7 KONTROLKY LED

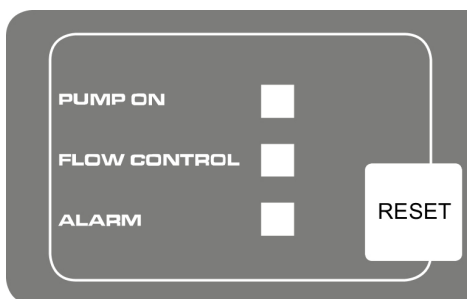

7.1 Normálna prevádzka

Stav zopnutia	LED indikátor	Funkcia / opatrenie
Čerpadlo sa spustí a začne nasávať. Čerpadlo plní nádrž pri zatvorenom výstupe.	LED kontrolka PUMP ON svieti. LED kontrolka FLOW CONTROL bliká.	Prvé uvedenie do prevádzky: Čerpadlo je naplnené vodou, sací a tlaková časť je pripojená, voda v sacjej časti je k dispozícii. Čerpadlo sa pripojí k sieti.
Čerpadlo je v prevádzke.	LED kontrolka PUMP ON svieti.	Čerpadlo čerpá vodu. V tlakovej časti sa odoberá voda.
Čerpadlo sa vyplo tlakovým spínačom.	Kontrolky LED sú vypnuté.	Čerpadlo dosiahlo nastavený tlak.

7.2 Chybové hlásenie

Stav zopnutia	LED indikátor	Funkcia / opatrenie
Čerpadlo sa vypne elektronicky (ochrana chodu na sucho).	Svieti LED kontrolka ALARM.	Skontrolujte sacie vedenie, sklíčko filtra a všetky skrutkové pripevnenie a prípadne stlačte tlačidlo RESET. Späť k prvému uvedeniu do prevádzky, kým čerpadlo nezačne čerpať vodu. Alarm chodu na sucho: Toto hlásenie sa objaví, ak po definovanú dobu (cca 90 sekúnd) neprebíha akýkoľvek prietok a netvorí sa tlak. Spätné nastavenie hlásenia chyby stlačením tlačidla RESET.

8 ÚDRŽBA A STAROSTLIVOSŤ

8.1 Kontrola tlaku vzduchu v zásobníku

I UPOZORNENIE Pravidelne kontrolujte tlak vzduchu v zásobníkovej nádrži. Nesmie dosiahnuť nižšej hodnoty ako 1,5 bar (pozri odsek „Uvedenie do prevádzky: Kontrola tlaku vzduchu v zásobníku“).

8.2 Čistenie čerpadla

I UPOZORNENIE Po čerpaní chlóranej bazénovej vody alebo kvapalín, ktoré zanechávajú zvyšky, je nutné čerpadlo vypláchnuť čistou vodou.

1. Čerpadlo odpojte od siete a zaistte proti opätovnému zapnutiu. Čerpadlo sa vypne automaticky.
2. Čerpadlo vypláchnite čistou vodou.
3. Do zásuvky elektrickej siete zasuňte zástrčku pripojovacieho kábla.
4. Vypínačom zapnite čerpadlo. Čerpadlo sa zapne automaticky.

8.3 Čistenie filtra

1. Odskrutkujte vypúšťaciu skrutku obsahu filtra (10) otvoru pre vyprázdnenie, vyprázdnite obsah filtra a otvor pre vyprázdnenie opäť zatvorte.
2. Odskrutkujte priehľadný kryt filtra (1) pomocou kľúča filtra (19).
3. Filter (21) vyberte z telesa filtra (2) a očistite ho pod tečúcou vodou.
4. Vyčistte teleso filtra a priehľadný kryt filtra.
5. Pred montážou filtra skontrolujte tesnenia filtra (20) a skontrolujte poškodenie tesnenia skrine (24), v prípade potreby vymeňte.
6. Namontujte filter, naskrutkujte priehľadné veľko filtra a pevne dotiahnite kľúčom filtra na pevnosť dotiahnutia rukou.

8.4 Čistenie spätného ventilu

1. Demontujte filter (pozri odsek „Čistenie filtra“).
2. Vyskrutkujte spätný filter (22) a vyčistte ho pod tečúcou vodou.
3. V prípade potreby vymeňte tesnenie (23).
4. Namontujte spätný ventil.
5. Namontujte filter.

8.5 Čistenie plávacieho telieska

1. Naskrutkujte tlakové vedenie (13) s uhlovou (14) a spojovacou vsuvkou (16).
2. Vyskrutkujte vsuvku so závitom (25) s tesnením (26). Označte montážnu polohu plávacieho telieska (27). Plávacie teliesko vyťahnite a očistite.
3. Plávacie teliesko opäť namontujte – dávajte pozor na montážnu polohu.

8.6 Odstraňovanie zanesenia

1. Čerpadlo odpojte od siete a zaisťte proti opätovnému zapnutiu.
2. Odstráňte sacie vedenie zo vstupu k čerpadlu.
3. K vedeniu vody pripojte tlakové vedenie.
4. Skriňou čerpadla nechajte pretekať vodu, kým sa zanesenie neuvoľní.

5. Krátkym zapnutím skontrolujte, či sa čerpadlo voľne otáča.
6. Čerpadlo uveďte do prevádzky tak, ako je popísané.

9 POMOC PRI PORUCHÁCH

⚠ NEBEZPEČENSTVO! Nebezpečenstvo zásahu elektrickým prúdom! Pri práci na čerpadle vzniká nebezpečenstvo zasiahnutia elektrickým prúdom.

- Pred odstraňovaním poruchy vyťahnite sieťovú zástrčku.
- Chyby v elektrickom zariadení nechajte odstrániť odborným elektrikárom.

ℹ UPOZORNENIE U neopraviteľných porúch sa prosím obráťte na našu príslušnú zákaznícku službu.

Porucha	Možná príčina	Náprava
Motor nebeží.	Je zablokované obežné koleso.	Vyčistite čerpadlo. Hriadeľ motora obežného kolesa otáčajte skrutkovačom.
	Tepelný spínač sa vypol.	Skontrolujte stav vody v sacej časti. Nechajte vychladnúť čerpanú kvapalinu. Čerpadlo opravte alebo vymeňte.
	Nie je k dispozícii sieťové napätie.	Skontrolujte poistky a nechajte skontrolovať napájanie prúdom odborným elektrikárom.
Čerpadlo beží, ale nečerpá.	Sacie vedenie nie je vo vode.	Ponorte sacie vedenie do vody aspoň do hĺbky 30 cm.
	Zatvorené tlakové vedenie.	Otvorte agregáty uzáverov v tlakovom vedení.
	Čerpadlo nasáva vzduch.	Skontrolujte tesnosť všetkých pripojovacích spojení a kryt filtra. Vymeňte tesniaci krúžok.
	Zanesenie v sacej časti.	Odstráňte nečistoty v sacej časti.
	Čerpadlo bežalo na sucho.	Naplňte puzdro čerpadla vodou.
Čerpadlo sa zapína a vypína príliš často.	Je poškodená membrána.	Membránu nechajte vymeniť servisom spoločnosti AL-KO.
	Malý tlak vzduchu v zásobníkovej nádrži.	Doplňte vzduch v zásobníku. (Nastavte vstupný tlak membrány na 1,5 baru).
	Čerpadlo nasáva vzduch, nedostatok vody v sacej časti.	Čerpadlo vypnite a nechajte vychladnúť.

Porucha	Možná príčina	Náprava
Čerpané množstvo je príliš nízke.	Zanesenie v sacej časti.	Odstráňte nečistoty v sacej časti. Vymeňte filter.
	Priemer hadice je príliš malý.	Použite väčšiu tlakovú hadicu.
	Sacia výška je príliš vysoká.	Znížte saciu výšku.
	V sacej časti je príliš malé množstvo vody.	Čerpadlo príškrťte a upravte čerpané množstvo.

10 SKLADOVANIE

1. Vyprázdnite sacie (18) a tlakové vedenie (13).
2. Vyskrutkujte vypúšťaciu skrutku priestoru filtra (10) a vodu nechajte vytečť z čerpadla. Voda v zásobníkovej nádrži bude zároveň vytlačená vzduchovým vankúšom.
3. Vyskrutkujte vypúšťaciu skrutku priestoru filtra (9) a vodu nechajte vytečť zo zásobníkovej nádrže.
4. Opäť naskrutkujte vypúšťaciu skrutku, čerpadlom s príslušenstvom skladujte na mieste chránenom pred mrazom.

 UPOZORNENIE V prípade nebezpečenstva mrazov sa musí systém úplne vypustiť a čerpadlo uskladniť na bezpečnom mieste chránenom pred mrazom.

11 LIKVIDÁCIA

 Elektrické a elektronické prístroje nepatria do domového odpadu, ale je potrebné ich likvidovať samostatne!

14 ZÁRUKA

Prípadné chyby materiálu alebo výrobné chyby na zariadení odstránime počas zákonnej premlčacej lehoty pre nárok na náhradu škody podľa nášho výberu opravou alebo výmenou. Premlčacia lehota sa určuje vždy podľa právnych predpisov krajiny, v ktorej bolo zariadenie zakúpené.

Nárok na uplatnenie záruky akceptujeme len pri:

- dodržiavate pokyny tohto návodu na použitie.
- odbornom zaobchádzaní so zariadením
- používaní originálnych náhradných dielov

Nárok na uplatnenie záruky zaniká ak:

- sa svojvoľne pokúšate o opravu
- svojvoľne vykonáte na zariadení technické zmeny
- používate zariadenie v rozpore s určením

Zo záruky sú vylúčené:

- poškodenia laku, ktoré vyplývajú z normálneho opotrebovania
- diely podliehajúce opotrebeniu, ktoré sú na karte náhradných dielov označené rámčekom xxxxxx (x)

Záručná doba začína plynúť odo dňa zakúpenia zariadenia prvým koncovým odberateľom. Rozhodujúci je dátum na doklade o zakúpení zariadenia. S týmto vyhlásením o záruke a s originálnym dokladom o zakúpení zariadenia sa obráťte na svojho predajcu alebo na najbližší autorizovaný zákaznícky servis. Záonné nároky kupujúceho voči predávajúcemu vyplývajúce z chýb výrobku zostávajú týmto vyhlásením nedotknuté.

Obal, prístroj a príslušenstvo sú vyrobené z recyklovateľných materiálov a musia sa vhodne zlikvidovať.

12 ZÁKAZNÍCKY SERVIS

V prípade otázok k záruke, oprave alebo náhradným dielom sa obráťte, prosím, na najbližší servis AL-KO. Tento nájdete na internete na nasledovnej adrese:

www.alko-garden.com/service-contacts

Ďalšie informácie k náhradným dielom nájdete pod: www.alko-garden.com/spareparts

13 INFORMÁCIE K VYHLÁSENIU O ZHODE

Týmto vyhlasujeme na výhradnú vlastnú zodpovednosť, že tento výrobok vo forme, v akej sa predáva na trhu, spĺňa podmienky harmonizovaných smerníc EÚ, bezpečnostných štandardov EÚ a štandardov špecifických pre výrobok. Vyhlásenie o zhode je súčasťou návodu na obsluhu a je priložené ku stroju.

AZ EREDETI KEZELÉSI ÚTMUTATÓ FORDÍTÁSA



Tartalomjegyzék

1	Ehhez a kezelési útmutatóhoz	100	8.4	Visszacsapó szelep tisztítása	106
1.1	A címlapon található szimbólumok	100	8.5	Úszótest tisztítása	106
1.2	Jelmagyarázatok és jelzőszavak	101	8.6	Eltömődés megszüntetése	106
2	Termékleírás	101	9	Hibaelhárítás	106
2.1	A szállítmány tartalma	101	10	Tárolás	107
2.2	Termékáttekintés (A - E ábra).....	101	11	Ártalmatlanítás.....	107
2.3	INOX	101	12	Ügyfélszolgálat/Szerviz	107
2.4	Biztonsági és védőberendezés.....	101	13	Információk a megfelelőségi nyilatkozat- hoz	108
2.5	Szárazon futás elleni védelem	101	14	Garancia	108
2.6	Nyomásérzékelő	101			
2.7	LED-felügyelet	101			
2.8	Rendeltetésszerű használat	102			
2.9	Lehetséges hibás használat	102			
3	Biztonsági utasítások	102			
3.1	Általános biztonsági utasítások	102			
3.2	Elektromos biztonság	103			
4	Összeszerelés	103			
4.1	Szivattyú felállítása	103			
4.2	A szívócső csatlakoztatása.....	103			
4.3	Nyomócső beszerelése	103			
5	Üzembe helyezés.....	104			
5.1	Légnyomás ellenőrzése a nyomás- tartályban	104			
5.2	Szivattyú feltöltése	104			
5.3	Első üzembe helyezés	104			
6	Kezelés	104			
6.1	A szivattyú bekapcsolása	104			
6.2	A szivattyú kikapcsolása	104			
7	LED-kijelzők	105			
7.1	Normál üzemmód	105			
7.2	Hibaüzenet.....	105			
8	Karbantartás és ápolás	105			
8.1	Légnyomás ellenőrzése a nyomás- tartályban	105			
8.2	A szivattyú tisztítása	105			
8.3	Szűrő tisztítása	106			

1 EHHEZ A KEZELÉSI ÚTMUTATÓHOZ

- A német változat esetében az eredeti üzemeltetési útmutatóról van szó. Minden más nyelvi változat az eredeti üzemeltetési útmutató fordítása.
- Tárolja mindig úgy ezt a kezelési útmutatót, hogy bármikor beleolvashasson, ha a berendezéssel kapcsolatos információra van szüksége.
- Másik személynek csak ezzel a kezelési útmutatóval együtt adja tovább a készüléket.
- Olvassa el és tartsa be a jelen kezelési útmutató biztonsági tudnivalóit és figyelmeztetéseit.

1.1 A címlapon található szimbólumok

Szimbólum	Jelentés
	Üzembe helyezés előtt feltétlenül olvassa el gondosan ezt a kezelési útmutatót. Ez a zavarmentes munkavégzés és a hibamentes kezelés feltétele.
	Üzemeltetési útmutató
	Az áramütések elkerülése érdekében ügyeljen, hogy a hálózati kábel ne sérüljön meg vagy ne vágja át azt!

1.2 Jelmagyarázatok és jelzőszavak

⚠ VESZÉLY! Olyan veszélyes helyzetet jelez, amely – ha nem kerülik el – halálos vagy súlyos sérüléseket eredményez.

⚠ FIGYELMEZTETÉS! Olyan potenciálisan veszélyes helyzetet jelez, amely – ha nem kerülik el – halálos vagy súlyos sérüléseket eredményezhet.

⚠ VIGYÁZAT! Olyan potenciálisan veszélyes helyzetet jelez, amely – ha nem kerülik el – kisebb vagy közepesen súlyos sérüléseket eredményezhet.

FIGYELEM! Olyan helyzetet jelez, amely – ha nem kerülik el – anyagi károkat eredményezhet.

i TUDNIVALÓ Az érthetőséget és a használatot segítő, különleges tudnivalók.

2 TERMÉKLEÍRÁS

Ez a Használati útmutató különböző szivattyúmodellek leírását tartalmazza. A modellt a típustábla alapján tudja beazonosítani.

2.1 A szállítmány tartalma

Szűrőfedél kulccsal, csatlakozókönyvekkel és kezelési útmutatóval történik a szivattyú szállítása.

2.2 Termékáttekintés (A - E ábra)

Sz.	Alkatrész
1	Átlátszó szűrőfedél
2	Szivattyúház
3	Feltöltő szelep
4	Nyomócsonk/nyomócső csatlakozója
5	Motorház
6	Nyomástartály
7	Rögzítési pont
8	Nyomásmérő
9	Szivattyúház leeresztő szelepe
10	A leeresztő nyílásnál a szűrőkamra leeresztő szelepét
11	Szívócsonk/szívótömlő csatlakozója
12	Csaptelep
13	Nyomócső

Sz.	Alkatrész
14	Könyökidom
15	Tömítés
16	Csatlakozóidom
17	Tömítés
18	Szívócső
19	Szűrőkulcs
20	Szűrő tömítése
21	A szűrőt
22	Visszacsapó szelep
23	Visszacsapó szelep tömítése
24	Ház tömítése
25	Becsavarható csőcsatlakozó
26	Tömítés
27	Mérőegység úszóteste
28	Szelep zárófedele
29	Szelep

2.3 INOX

Az „INOX” megnevezésű szivattyúk rozsdamentes acélból készülnek. A felépítést és a működést ez nem befolyásolja.

2.4 Biztonsági és védőberendezés

Hővédő kapcsoló

A szivattyút hővédelmi szabályozó kapcsolóval szerelték fel, amely túlhevülés esetén lekapcsolja a motort. 15-20 perc hűtési fázis után a szivattyú automatikusan ismét bekapcsol.

2.5 Szárazon futás elleni védelem

Szárazon futás elleni védelemmel rendelkezik a szivattyú. A szárazon futás elleni védelem 90 másodperc után lekapcsolja a szivattyút, ha az nem szív vizet vagy a szívócső megsérült.

2.6 Nyomásérzékelő

A szivattyú nyomásérzékelővel rendelkezik. Az érzékelő segítségével a szivattyú a beállított nyomásérték elérésekor automatikusan ki- és bekapcsol.

- Beállított nyomás: lásd a műszaki adatok között.

2.7 LED-felügyelet

A működési körülmények és a hibajelzések megjelenítése céljából a szivattyú LED-felügyelettel van ellátva.

2.8 Rendeltetészerű használat

A szivattyú kizárólag magánháztartásokban és kertekben történő használatra készült. Üzemeltetése csak a műszaki adatok között megadott tartományokban engedélyezett.

A szivattyú a következőkre alkalmas:

- kert- és teleköntözésre,
- a ház vízellátásánál,
- nyomásnövelés céljából a vízellátásnál.

I TUDNIVALÓ Ha a víznyomás megnövelésére használja a berendezést, be kell tartani a helyi előírásokat. Erre vonatkozó információt a vízvezeték-szerelő szakembertől kaphat.

A szivattyú kizárólag az alábbi folyadékok szállítására használható:

- tiszta víz, esővíz

Amennyiben egyéb, vagy a megadott előírásoknak nem megfelelő folyadékokhoz használja a berendezést, az nem rendeltetészerű használatnak számít.

2.9 Lehetséges hibás használat

A szivattyút tilos tartósan üzemeltetni. Nem alkalmas az alábbi folyadékok szállítására:

- ivóvíz
- sós víz
- élelmiszerek
- szennyvíz
- agresszív anyagok, vegyi anyagok
- maró, éghető, robbanásveszélyes és gázképző folyadékok
- 35 °C-nál magasabb hőmérsékletű folyadékok
- homoktartalmú, illetve súroló hatású folyadékok.

3 BIZTONSÁGI UTASÍTÁSOK

⚠ VESZÉLY! Az elektromos vezető anyagból készült alkatrészek megérintése veszélyt jelenthet. A szivattyú vagy a hosszabbítókábel meghibásodása súlyos sérülésekhez vezethet!

- Azonnal válassza le a dugaszt a hálózatról.
- A készüléket egy FI-védőkapcsolón keresztül csatlakoztassa, amelynek névleges hibááramerőssége < 30 mA.

⚠ FIGYELMEZTETÉS! Sérülésveszély. A sérült és kiiktatott biztonsági és védőberendezések súlyos sérüléseket okozhatnak.

- A sérült biztonsági és védőberendezéseket javíttassa meg.
- A biztonsági és védőberendezéseket soha ne iktassa ki.

⚠ VIGYÁZAT! Sérülésveszély a forró víz miatt! Ha a nyomóoldal zárva van, hosszabb működtetés esetén (> 10 perc) a szivattyúban lévő víz erősen felmelegedhet és bárhol kifolyhat.

- Válassza le a szivattyút a hálózatról és hagyja, hogy a szivattyú és a víz is lehűljön.
- Ellenőrizze a szívó oldali vízszintet.
- Ellenőrizze a vezetékek tömítettségét.
- Ellenőrizze le a szívó- és nyomóvezeték telepítését.
- Csak azután kapcsolja be ismét a szivattyút, ha minden hibát elhárítottak!

3.1 Általános biztonsági utasítások

- Ezt a készüléket csökkent fizikai, érzékszervi vagy mentális képességekkel rendelkező, illetve tapasztalattal és tudással nem rendelkező személyek használhatják, ha felügyelik őket, vagy kioktatják őket a készülék biztonságos használatára, és megértik az ebből eredő veszélyeket. Gyermekek nem játszhatnak a készülékkel.
- Súlyosan és összetetten korlátozott képességű személyek az itt ismertetett utasításokból adódóan bizonyos igényekkel rendelkezhetnek.
- A fagyállóként nem jelölt szivattyúkat nem szabad a szabadban hagyni, ha fagy van.
- Tilos a szivattyút a csatlakozókábelnél fogva felemelni, szállítani vagy rögzíteni. Ne használja a hálózati kábelt a hálózati dugó csatlakozójától történő kihúzásához.
- Tilos a szivattyún bármit önkényesen megváltoztatni vagy átépíteni. A javításokat csak ügyfélszolgálatunkkal szabad végezteni.
- A készüléken végzendő munkák előtt húzza ki a hálózati dugaszt. A hálózati dugaszt nedvességtől óvni kell.
- A szivattyút és hosszabbítókábelt csak műszakilag kifogástalan állapotban szabad használni. A meghibásodott berendezéseket tilos üzemeltetni.

- Az állatokat tartsa biztonságos távolságban, illetve kapcsolja ki szivattyút, ha állatok közelnek.

3.2 Elektromos biztonság

- Tilos a pumpát üzemeltetni, ha az úszómedencében vagy a kerti tóban személyek tartózkodnak.
- A házi hálózati feszültségnek meg kell egyeznie a műszaki adatokban leírt hálózati feszültséggel, nem szabad egyéb más tápfeszültséget használni.
- A szivattyú kizárólag a DIN/VDE 0100 szabvány 737-es, 738-as és 702-es részeinek megfelelő elektromos berendezésre köthető rá. A biztonság érdekében kötelező egy 10 A-es kismegszakító és egy 10/30 mA névleges áramerősségű védőkapcsoló beszerelése.
- Kizárólag kültéri hosszabbító kábelt használjon, a minimális átmérő: 1,5 mm². A kábeltekercset mindig teljesen tekerje le.
- Sérült vagy megtört hosszabbító kábel használata tilos.
 - Minden üzembe helyezés előtt ellenőrizze a hosszabbítókábel állapotát.
- Ha a csatlakozókábel meg kell hosszabbítani, akkor csak az egyik kábel lehet H07RN-F típusú, és egy öntött perselyt kell használni. Ezt a munkát csak képzett villamossági szakember végezheti.
- Amennyiben a hálózati kábel sérült, akkor azt a veszélyek elkerülése érdekében a gyártóval, annak ügyfélszolgálatával vagy egy hasonló szakértésű személlyel ki kell cserélni.

4 ÖSSZESZERELÉS

4.1 Szivattyú felállítása

1. Készítsen elő sima és szilárd területet.
2. A szivattyút függőlegesen és száraz helyen állítsa fel.
3. A szivattyút szükség esetén csavarozza fel a rögzítési pontokon (7).
- A szivattyút esőtől és közvetlen vízszugártól óvni kell.

FIGYELEM! Elárasztás veszélye! A szivattyú meghibásodásakor víz szabadulhat ki, és az elárasztás következményes károkat okozhat.

- Megfelelő intézkedésekkel biztosítsa, hogy a szivattyú esetleges meghibásodása esetén ne önthessen el semmit a szivattyúzott anyag, ezzel további károkat okozva.

4.2 A szívócső csatlakoztatása

TUDNIVALÓ Rugalmas vezetékek beszerelését ajánljuk a szívócsónknál. Így elkerülhető, hogy a szívócsövek húzó- vagy nyomóerőt fejtsenek ki a szivattyúra.

1. A szívócső hosszát úgy válassza meg, hogy a szivattyú ne üzemelhessen szárazon. A szívócső mindig legalább 30 cm-rel a vízfelszín alatt helyezkedjen el.
2. Csukja be a szívóvezetékét. Ügyeljen a csatlakozás tömítésére, a menetek ne sérüljenek meg.
3. Ha a víz homokszemcséket tartalmaz, a szívócsónk és a szívócső közé be kell építeni egy előszűrőt. Ezzel kapcsolatosan érdeklődjön a szakkereskedésben.
4. A szívócsövet mindig döntött helyzetben helyezze el.

TUDNIVALÓ Ha az emelőmagasság értéke nagyobb mint 4 m, egy 1"-osnál nagyobb átmérőjű szívótömlőt kell beszerezni. Ehhez az AL-KO szívótömlő-garnitúrák egyikét ajánljuk, amely szívócsővel, előszűrővel és visszacsapószeleppel van ellátva. Érdeklődjön a szakkereskedésben.

4.3 Nyomócső beszerelése

1. A csatlakozóidomot (16) a kerek tömítéssel (17) csavarja be a szivattyúkimenetbe (4).
2. A könyökidomot (14) a tömítéssel (15) csavarja fel a csatlakozóidomra (16) majd a könyökidomot forgassa a kívánt irányba.
3. Rögzítse a nyomóvezetékét (13) a csatlakozóidomnál (14).
4. Nyissa ki a nyomóvezetékben lévő összes elzárószerveket (szelepet, szűrőfűvókát, csaptelepet).

5 ÜZEMBE HELYEZÉS

5.1 Légnyomás ellenőrzése a nyomástartályban

FIGYELEM! Készülékkárok veszélye! A szivattyút kizárólag akkor szabad üzembe helyezni, ha a nyomástartályban 1,5–1,7 bar membránnomás uralkodik. Más membránnomás a készülék sérülését okozhatja.

- Az üzembe helyezés előtt ellenőrizze a nyomástartály hátoldalán található szelepből a légnyomást.
1. Nyissa ki a nyomóvezetékben a záróelemeket (13).
 2. Tolja felfelé a szelep zárófedelét (28) a nyomástartály hátoldalán.
 3. Ellenőrizze a szelepből a légnyomást egy nyomáskijelzővel ellátott szivattyú vagy kérekpumpa segítségével.
 4. Szükség esetén állítsa be a levegő nyomását 1,5–1,7 bar értékre.
 5. Zárja be újra a nyomástartály hátoldalán a szelep zárófedelét.
 6. A szivattyú üzembe helyezése.

5.2 Szivattyú feltöltése

FIGYELEM! Készülékkárok veszélye! Ha szárazon működteti, a szivattyú tönkremegy.

- A szivattyút minden üzembe helyezés előtt csordultig fel kell tölteni vízzel, hogy azonnal tudjon szívni.

I TUDNIVALÓ A felszívási idő lerövidítése érdekében a szívócsövet a csatlakoztatása előtt tölts fel vízzel.

1. Nyissa ki a betöltőcsavart (3) szűrőkulccsal (19/A).
2. A betöltőcsavaron keresztül töltsön be vizet addig, amíg a szivattyúház (2) meg nem telik.
3. Csavarja be a betöltőcsavart.

5.3 Első üzembe helyezés

Első üzembe helyezéskor a PUMP ON LED világít, a FLOW CONTROL pedig villog.

I TUDNIVALÓ Ha a szivattyú 90 másodperc elteltével sem szív fel vizet a szívócsövön keresztül, akkor a száraz működés elleni védelem a szivattyút kikapcsolja, és világít az ALARM LED-jelzés. Ellenőrizze a szívócsövet, a szűrő üvegét és minden csavarkötés tömítését, nyomja meg a RESET gombot, majd végezze el újra az első üzembe helyezés eljárását.

6 KEZELÉS

6.1 A szivattyú bekapcsolása

1. Nyissa ki a nyomóvezetékben (11) lévő egyik elzárószerkezetet (szelep, szórófűvóka, csaptelep).
2. Csatlakoztassa a csatlakozókábel hálózati dugaszát a dugaszoló aljzatba. A szivattyú megkezdje a szívást.
3. Zárja be az elzárószerkezetet a nyomóvezetékben, ha a kifolyó vízben már nincs levegő.
 - A szivattyú automatikusan kikapcsol, ha eléri a megfelelő nyomást.
 - A szivattyú üzemkés.
 - A LED-jelzőfények nem világítanak.
 - Ha víz folyik keresztül, akkor csak a PUMP ON LED-jelzőfény világít.

6.2 A szivattyú kikapcsolása

1. Húzza ki a csatlakozót a dugaljából.
2. Zárja el a nyomócsövön található összes záróelemet.

⚠ VIGYÁZAT! A forró víz sérülést okozhat a következő okokból: Ha a nyomóoldal zárva van, hosszabb működtetés esetén (> 10 perc) a szivattyúban lévő víz erősen felmelegedhet és bárhol kifolyhat.

- Válassza le a szivattyút a hálózatról és hagyja, hogy a szivattyú és a víz is lehűljön.
- Csak azután kapcsolja be ismét a szivattyút, ha minden hibát elhárítottak!

A forró víz sérülést okozhat a következő okokból:

- nem szakszerű beszerelés,
- elzárt nyomóoldal,
- a szívócsőben fellépő vízhiány vagy
- hibás nyomáskapcsoló esetén.

Teendők

1. Válassza le a szivattyút a hálózatról, majd hagyja lehűlni a szivattyút és a vizet is.

- Ellenőrizze a szivattyút, a telepítést és a víz-szintet.
- Csak az összes hiányosság megszüntetése után helyezze ismét üzembe a szivattyút!

7 LED-KIJELZŐK

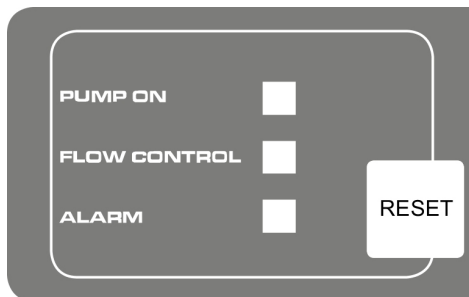

7.1 Normál üzemmód

Kapcsolási állapot	LED-jelzőfény	Működés / Intézkedés
A szivattyú bekapcsol és elkezd szívni. A szivattyú zárt nyomócső esetén feltölti a tartályt.	Világít a PUMP ON LED-jelzőfény. Villog a FLOW CONTROL LED-jelzőfény	Első üzembe helyezés: A szivattyú fel van töltve vízzel, a szívó- és nyomóoldal csatlakoztatva van, van víz a szívóoldalon. A szivattyú csatlakozik a hálózatra.
A szivattyú üzemel.	Világít a PUMP ON LED-jelzőfény.	A szivattyú vizet szállít. A szivattyú vizet szív a nyomóoldalról.
A nyomáskapcsoló leállítja a szivattyút.	A LED-kijelzők ki-kapcsolnak.	A szivattyú eléri a beállított nyomást.

7.2 Hibaüzenet

Kapcsolási állapot	LED-jelzőfény	Működés / Intézkedés
Az elektronika (szárazon futás elleni védelem) leállítja a szivattyút.	Világít az ALARM LED-jelzőfény.	Ellenőrizze a szívócsövet, a szűrőüveget és minden csavarkötést, majd szükség esetén nyomja meg a RESET gombot. Ismétlje meg az első üzembe helyezést addig, amíg a szivattyú vizet nem szállít. Szárazon futás riasztás: Ez az üzenet akkor jelenik meg, ha egy meghatározott időn belül (kb. 90 másodperc) nem kezd el folyni a víz, és nem alakul ki nyomás. A hibaüzenet visszaállítása a RESET gomb megnyomásával lehetséges.

8 KARBANTARTÁS ÉS ÁPOLÁS

8.1 Légnyomás ellenőrzése a nyomástartályban

I TUDNIVALÓ Rendszeresen ellenőrizze a nyomástartályban lévő légnyomást. A nyomás nem süllyedhet 1,5 bar alá (lásd: „Üzembe helyezés: Légnyomás ellenőrzése a nyomástartályban”).

8.2 A szivattyú tisztítása

I TUDNIVALÓ Klórtartalmú uszodavíz vagy üledéket hagyó folyadékok szállítása után a szivattyút tiszta vízzel át kell mosni.

- A szivattyút válassza le a hálózatról és biztonsá visszkapcsolás ellen. A szivattyú automatikusan leáll.
- Tiszta vízzel öblítse át a szivattyút.

3. Dugja be a csatlakozódugót a dugaszolóaljzatba.
4. Kapcsolja be a szivattyút a be-/kikapcsoló gombbal. A szivattyú automatikusan bekapcsol.

8.3 Szűrő tisztítása

1. A leeresztőnyílás szűrőterének (10) leeresztőcsavarját csavarja ki, a szűrőteret ürtse ki, majd zárja el újra a leeresztőnyílást.
2. A szűrő (1) átlátszó fedelét a szűrőkulccsal (19) csavarozza le.
3. Vegye ki a szűrőt (21) a szűrőházból (2), majd folyó vízben tisztítsa meg.
4. Tisztítsa ki a szűrőházat és az átlátszó szűrőfedelelet is.
5. A szűrő beszerelése előtt ellenőrizze a szűrőtömlőseik (20) és a háztömlőseik (24) sérüléseit, szükség esetén cserélje ki azokat.
6. Helyezze vissza a szűrőt, majd csavarja fel az átlátszó fedelet, ezután pedig szorosan húzza meg a szűrőkulccsal.

8.4 Visszacsapó szelep tisztítása

1. Szerelje ki a szűrőt (lásd: „Szűrő tisztítása”).
2. Csavarja ki a visszacsapó szelepet (22), majd folyó vízben tisztítsa meg.
3. A tömítést (23) szükség esetén cserélje ki.
4. Helyezze be a visszacsapó szelepet.
5. Szerelje be a szűrőt.

8.5 Úszótest tisztítása

1. A nyomóvezetéket (13) könyökidommal (14) és csatlakozóidommal (16) csavarozza ki.

2. A becsavarható csőcsatlakozót (25) tömítéssel (26) együtt csavarja ki. Az úszótestet (27) beszerelési helyzetét jelölje meg. Húzza ki és tisztítsa meg az úszótestet.
3. Helyezze be újra az úszótestet – ügyeljen a beszerelési helyzetre.

8.6 Eltömődés megszüntetése

1. A szivattyút válassza le a hálózatról és biztosítsa visszakapcsolás ellen.
2. A szivattyúbemenetnél a szívóvezetéket távolítsa el.
3. Csatlakoztassa a nyomóvezetéket a vízvezetékhez.
4. Engedje átfolyni a vizet a szivattyúházon addig, amíg meg nem szűnik az eltömődés.
5. Rövid bekapcsolással ellenőrizze a szivattyú szabad forgását.
6. A szivattyút helyezze üzembe a leírtak szerint.

9 HIBAE LHÁRÍTÁS

⚠ VESZÉLY! Áramütés veszélye! A szivattyún végzett munka közben fennáll az áramütés veszélye.

- Minden hibaelhárítási tevékenység előtt távolítsa el az elektromos csatlakozót.
- A berendezés esetleges elektromos hibáit vilámlamossági szakemberrel javíttassa ki.

i TUDNIVALÓ Amennyiben nem tudja kiküszöbölni az üzemzavart, forduljon illetékes ügyfélszolgálatunkhoz.

Zavar	Lehetséges ok	Teendő
A motor nem jár.	Megszorult a járókerék.	Tisztítsa ki a szivattyút. Lazítsa meg egy csavarhúzóval a járókerék motortengelyét.
	Lekapcsolt a hőkapcsoló.	Ellenőrizze a szívóoldalon a víz mágasságát. Hagyja lehűlni a továbbítandó folyadékot. Javítsa meg vagy cserélje ki a szivattyút.
	Nincs hálózati feszültség.	Ellenőrizze a biztosítékokat, az áramellátást pedig ellenőriztesse vilámlamossági szakemberrel.

Zavar	Lehetséges ok	Teendő
A szivattyú jár, de nem szállít.	A szívócső nincs a vízben.	Merítse a szívócsövet legalább 30 cm mélyre a vízbe.
	Elzáródott a nyomócső.	Nyissa ki a nyomócsőben a záróelemeket.
	Levegőt szív a szivattyú.	Ellenőrizze mindegyik csatlakozás, valamint a szűrőfedél tömítettségét. Cseréje ki a tömítőgyűrűt.
	Szívóoldali eltömődés.	Távolítsa el a szívási területről a szennyeződést.
	A szivattyú szárazon működik.	Töltse fel vízzel a szivattyúházat.
A szivattyú túl gyakran kapcsol ki-be.	Sérült a membrán.	Cseréltesse ki az AL-KO szervizzel a membránt.
	Alacsony a légnyomás a nyomástartályban.	Töltse fel levegővel a nyomástartályt. (Állítsa be a membrán előnyomását 1,5 bar értékre.)
	A szivattyú levegőt szív, a szívóoldalon vízhiány van.	Kapcsolja ki a szivattyút, és hagyja lehűlni.
Kevés a folyadékmennyiség	Szívóoldali eltömődés.	Távolítsa el a szívási területről a szennyeződést. Cserélje ki a szűrőt.
	Túl kicsi a tömlő átmérője.	Használjon nagyobb átmérőjű nyomótömlőt.
	Túl nagy az emelőmagasság.	Csökkentse az emelőmagasságot.
	Kevés a víz a szívóoldalon.	Korlátozza a szivattyút a vízmennyiség szintjére.

10 TÁROLÁS

1. Ürítse ki a szívó- (18) és nyomóvezetékét (13).
2. Csavarja ki a szűrőtér leeresztőcsavarját (10), és hagyja kifolyni a vizet a szivattyúból. A nyomástartályban lévő vizet ugyanakkor kipréseli a légnyomás.
3. Csavarja ki a szivattyútér leeresztőcsavarját (9), és hagyja kifolyni a vizet a nyomástartályból.
4. Csavarja vissza a leeresztőcsavarjait, majd tárolja fagymentes helyen a szivattyút és a tartozékokat.

i TUDNIVALÓ Fagyveszély esetén a rendszert teljesen ki kell üríteni és a szivattyút egy fagymentes helyen kell tárolni.

11 ÁRTALMATLANÍTÁS

 Az elektromos és elektronikus készülékek nem tartoznak a háztartási hulladékhoz, hanem válogatott begyűjtése, ill. ártalmatlanítása szükséges!

A csomagolás, a gép és a tartozékok újrahasznosítható anyagokból készültek, ezért ennek megfelelően kell leselejtezni őket.

12 ÜGYFÉLSZOLGÁLAT/SZERVIZ

A garanciával, javítással vagy pótalkatrészekkel kapcsolatos kérdések esetén kérjük, forduljon a legközelebbi AL-KO szervizhez. Ezeket megtalálja az interneten a következő oldalon:

www.alko-garden.com/service-contacts

A pótalkatrészekkel kapcsolatos további információk itt találhatóak:

www.alko-garden.com/spareparts

13 INFORMÁCIÓK A MEGFELELŐSÉGI NYILATKOZATHOZ

Kizárólagos felelőségünk tudatában kijelentjük, hogy a termék a piacon értékesített formájában

teljesíti a harmonizált EU-irányelvek követelményeit, az EU biztonsági szabványait és a termék-specifikus szabványokat. A megfelelőségi nyilatkozat a kezelési útmutató része, és a gépnél kell tartani.

14 GARANCIA

A berendezés esetleges anyag- és gyártási hibáinak elhárítása javítással vagy alkatrészcserevel történik a törvényben előírt jótállási időn belül. A jótállási határidőt azon ország jogrendszere határozza meg, ahol a berendezést vásárolták.

A garancia kizárólag akkor érvényes, ha:

- betartják ezt az üzemeltetési utasítást
- szakszerűen használják a berendezést
- csak eredeti pótalkatrészeket használnak

A garancia nem érvényes

- önhatalmú javítási próbálkozás
- önhatalmú műszaki módosítások
- nem rendeltetésszerű használat esetén

A garancia nem vonatkozik:

- a használatból eredő festékhibákra,
- a kopó alkatrészekre, amelyek a pótalkatrész-katalógusban be vannak keretezve xxxxxx (x)

A garancia az első végfelhasználó vásárlásától lép életbe. Az időpont meghatározásakor a fizetési bizonylaton szereplő dátum a mérvadó. A garanciajeggyel és az eredeti fizetési bizonylattal forduljon a szakkereskedéshez vagy a legközelebbi hivatalos ügyfélszolgálathoz. A vevő eladóval szembeni kelékszavatossági jogainak törvényes érvényesítési lehetőségeit a jelen nyilatkozat nem befolyásolja.

OVERSÆTTELSE AF DEN ORIGINALE BRUGSANVISNING

Indholdsfortegnelse

1 Om denne brugsanvisning	109	8.4 Rengøring af kontraventil	114
1.1 Symboler på forsiden	109	8.5 Rengøring af svømmelegeme	114
1.2 Symboler og signalord	109	8.6 Afhjælpning af tilstopninger	114
2 Produktbeskrivelse	110	9 Hjælp ved fejl	114
2.1 Leveringsomfang	110	10 Opbevaring	115
2.2 Produktoversigt (figur A - E)	110	11 Bortskaffelse	115
2.3 Inox	110	12 Kundeservice/service	115
2.4 Sikkerheds- og beskyttelsesanordning	110	13 Information til overensstemmelseserklæringen	116
2.5 Tørkørselssikring	110	14 Garanti	116
2.6 Tryksensor	110		
2.7 LED-overvågning	110		
2.8 Tilsigtet brug	110		
2.9 Forkert anvendelse	111		
3 Sikkerhedsanvisninger	111		
3.1 Generelle sikkerhedsanvisninger	111		
3.2 Elektrisk sikkerhed	111		
4 Montering	112		
4.1 Opstilling af pumpen	112		
4.2 Tilslutning af sugeledningen	112		
4.3 Montering af trykledningen	112		
5 Ibrugtagning	112		
5.1 Kontrol af lufttrykket i lagerbeholderen	112		
5.2 Fyldning af Pumpe	112		
5.3 Første ibrugtagning	112		
6 Betjening	113		
6.1 Tilkobling af pumpen	113		
6.2 Frakobling af pumpen	113		
7 LED-visninger	113		
7.1 Normaldrift	113		
7.2 Fejlmeddelelse	114		
8 Service og vedligeholdelse	114		
8.1 Kontrol af lufttrykket i lagerbeholderen	114		
8.2 Rengøring af pumpen	114		
8.3 Rengøring af filtret	114		

1 OM DENNE BRUGSANVISNING

- Den tyske udgave er den originale driftsvejledning. Alle andre sprog er oversættelser af den originale driftsvejledning.
- Opbevar denne brugsanvisning, så du altid kan slå op i den, når du har brug for informationer om maskinen.
- Overdrag kun maskinen til andre personer sammen med denne brugsanvisning.
- Læs og overhold sikkerhedsanvisningerne og advarselne i denne brugsanvisning.

1.1 Symboler på forsiden

Symbol	Betydning
	Læs denne brugsanvisning omhyggeligt, før du tager apparatet i brug. Dette er en forudsætning for, at du kan arbejde sikkert og håndtere apparatet uden forstyrrelser.
	Brugsanvisning
	Strømkablet må ikke beskadiges eller skæres over for at undgå elektrisk stød!

1.2 Symboler og signalord

- FARE!** Indikerer en umiddelbar farlig situation, som, hvis den ikke undgås, er livsfarlig eller medfører alvorlige kvæstelser.

⚠ ADVARSEL! Indikerer en potentiel farlig situation, som, hvis den ikke undgås, kan være livsfarlig eller medføre alvorlige kvæstelser.

⚠ FORSIGTIG! Indikerer en potentiel farlig situation, som, hvis den ikke undgås, kan medføre mindre eller moderate kvæstelser.

OBS! Indikerer en situation, som, hvis den ikke undgås, kan medføre tingsskade.

i BEMÆRK Specielle anvisninger, der gør dig i stand til at forstå og håndtere maskinen bedre.

2 PRODUKTBEKRIVELSE

I denne vejledning er de forskellige pumpemodeller beskrevet. Identifier din model ved typeskiltet.

2.1 Leveringsomfang

Pumpen leveres driftsklar med nøgle til filterdæksel, vinkelnippel og betjeningsvejledning.

2.2 Produktoversigt (figur A - E)

Nr.	Komponent
1	Skuedæksel filter
2	Pumpehus
3	Påfyldningsskrue
4	Pumpeudgang/trykledningstilslutning
5	Motorhus
6	Lagerbeholder
7	Anskruningspunkt
8	Manometer
9	Aftapningsskrue pumperum
10	Aftapningsskrue filterrum
11	Pumpeindgang/sugeledningstilslutning
12	Vandhane
13	Trykledning
14	Vinkelnippel
15	Pakning
16	Forbindelsesnippel
17	Pakning
18	Sugeledning
19	Filternøgle

Nr.	Komponent
20	Pakning filter
21	Filter
22	Kontraventil
23	Pakning kontraventil
24	Pakning hus
25	Iskruningsnippel
26	Pakning
27	Svømmelegeme måleenhed
28	Lukkedæksel ventil
29	Ventil

2.3 Inox

Pumper med betegnelsen "INOX" leveres i rustfrit stål. Konstruktion og funktion påvirkes ikke heraf.

2.4 Sikkerheds- og beskyttelsesanordning Termisk beskyttelsesafbryder

Pumpen er forsynet med en termisk beskyttelsesafbryder, der slukker motoren, når den overophedes. Efter en kort afkølingsfase på ca. 15 - 20 minutter kobler pumpen automatisk til igen.

2.5 Tørkørselssikring

Pumpen er udstyret med en tørkørselssikring. Tørkørselssikringen frakobler pumpen efter ca. 90 sekunder, hvis der ikke suges vand, eller hvis sugeledningen er beskadiget.

2.6 Tryksensor

Pumpen er udstyret med en tryksensor. Via denne sensor tændes og slukkes der automatisk for pumpen, når det indstillede tryk nås.

- Indstillet tryk: se tekniske data.

2.7 LED-overvågning

Pumpen er udstyret med et LED-display til visning af driftstilstande og fejlmeddelelser.

2.8 Tilsigtet brug

Pumpen er beregnet til privat brug i hus og have. Den må kun bruges iht. Tekniske data.

Pumpen er egnet til: Dykpumpen er velegnet til:

- Vanding af have- og grundarealer
- Vandforsyning i huset
- Trykøgning i vandforsyningen.

i BEMÆRK Ved trykøgningen i vandforsyningen skal de lokale forskrifter overholdes. Du kan få mere at vide af din vvs-specialist.

Pumpen er kun egnet til pumpning af følgende væsker:

- Rent vand, regnvand

Enhver anden eller yderligere anvendelse gælder som ikke korrekt.

2.9 Forkert anvendelse

Pumpen må ikke bruges til kontinuerlig drift. Den er ikke velegnet til pumpning af:

- Drikkevand
- Saltvand
- Levnedsmidler
- Spildevand
- Aggressive medier, kemikalier
- Ætsende, brændbare, eksplosive eller gas-sende væsker
- Væsker, der er varmere end 35 °C
- Sandholdigt vand og skurende væsker.

3 SIKKERHEDSANVISNINGER

⚠ FARE! Fare ved berøring af strømførende dele! En fejl på Pumpe eller forlængerledning kan forårsage alvorlig skade!

- Fjern straks stikket fra lysnettet.
- Tilslut enheden via et fejlstrømsrelæ med en nominal reststrøm på < 30 mA.

⚠ ADVARSEL! Fare for kvæstelser. Sikkerheds- og beskyttelsesanordninger, der er defekte eller deaktiverede, kan medføre alvorlige kvæstelser.

- Få defekte sikkerheds- og beskyttelsesanordninger repareret.
- Sikkerheds- og beskyttelsesanordningerne må aldrig sættes ud af kraft.

⚠ FORSIGTIG! Fare for kvæstelser pga. varmt vand! Ved længere drift mod en lukket trykside (> 10 min) kan vandet i pumpen blive meget varmt og sprøjte ukontrolleret ud!

- Afbryd pumpen fra lysnettet, og lad Pumpe og vand køle af.
- Kontrollér vandniveauet på sugesiden.
- Kontrollér ledningernes tæthed.
- Kontrollér suge- og trykledningens installation.
- Tag først pumpen i brug igen, når alle mangler er afhjulpet!

3.1 Generelle sikkerhedsanvisninger

- Denne enhed kan bruges af personer med nedsatte fysiske, sensoriske eller mentale evner eller mangel på erfaring og viden, hvis de overvåges eller instrueres i sikker brug af enheden og forstår de resulterende farer. Børn må ikke lege med enheden.
- Mennesker med meget kraftige og komplekse begrænsninger kan også have behov for de vejledninger, der er beskrevet her.
- Pumper, der ikke er markeret som frostsikre, må ikke efterlades udendørs, når det er frost.
- Løft, transporter eller fastgør aldrig pumpen med strømkablet. Brug ikke kablet til at trække stikket ud af stikdåsen.
- Uautoriserede ændringer eller modifikationer af pumpen er forbudt. Reparationer må kun udføres af vores kundeservice.
- Træk stikket ud, før arbejder på maskinen. Beskyt stikket mod fugt.
- Brug kun Pumpe og forlængerledninger er i perfekt teknisk stand. Beskadigede enheder må ikke betjenes.
- Hold sikker afstand til dyr, eller slukke for pumpen, når dyrene nærmer sig.

3.2 Elektrisk sikkerhed

- Hvis der er personer i svømmebassinet eller i havedammen, må pumpen ikke benyttes.
- Husets netspænding skal være i overensstemmelse med angivelserne om netspænding under tekniske data. Anvend ingen anden forsyningsspænding.
- Pumpen må kun betjenes i forbindelse med en elektrisk anordning iht. DIN/VDE 0100, del 737, 738 og 702. Af sikkerhedsmæssige årsager skal der installeres en effektafbryder på 10 A samt et fejlstrømsrelæ med en nominal fejlstrøm på 10/30 mA.
- Brug kun forlængerledninger, der er beregnet til udendørs brug - min. tværsnit 1,5 mm². Træk altid ledningen helt ud af kabeltromlen.
- Beskadigede eller sprøde forlængerledninger må ikke anvendes.
 - Kontrollér altid forlængerledningens tilstand, før den tages i brug.
- Såfremt tilslutningskablet skal forlænges, må der kun anvendes et kabel af typen H07RN-F og en støbemuffe. Dette arbejde må kun udføres af en elektriker.
- Hvis strømkablet er beskadiget, skal det udskiftes af producenten, dennes kundeservice

eller en lignende kvalificeret person for at forebygge risici.

4 MONTERING

4.1 Opstilling af pumpen

1. Forbered et plant og fast opstillingssted.
 2. Stil pumpen vandret og oversvømmelsessikret.
 3. Om nødvendigt fastskrues pumpen i anskruingspunkterne (7).
- Pumpen skal være beskyttet mod regn og direkte vandstråler.

OBS! Fare for oversvømmelse! Ved fejl på pumpen kan der lække vand ud, som kan forårsage følgeskader ved oversvømmelse.

- Træf egnede forholdsregler til at forebygge følgeskader i form af oversvømmelse ved fejl på pumpen.

4.2 Tilslutning af sugeledningen

BEMÆRK Vi anbefaler montering af fleksible ledninger på pumpeindgangen. Derved kan der ikke udøves mekanisk tryk eller træk på pumpen.

1. Vælg en længde på sugeledningen, som gør, at pumpen ikke kan køre tør. Sugeledningen skal altid finde sig mindst 30 cm under vandoverfladen.
2. Tilslut sugeledningen. Sørg for en tæt tilslutning, men uden at gevindet beskadiges.
3. Der skal indbygges en forfilter mellem sugeledningen og pumpeindgangen, hvis vandet indeholder en smule sand. Spørg din specialforhandler til råds.
4. Før altid sugeledningen med en jævn stigning.

BEMÆRK Hvis indsugningshøjden er mere end 4 meter, skal der monteres en sugeslange med en diameter på over 1". Vi anbefaler, at der anvendes et AL-KO-sugearmatur med sugeslange, sugekurv og returløbsspærre. Spørg din specialforhandler.

4.3 Montering af trykledningen

1. Forbindelsesnipl (16) skrues med rundtætningsringen (17) i pumpeudgangen (4).
2. Vinkelnipl (14) med pakningen (15) skrues på forbindelsesnipl (16), og vinkelnipl drejes i den ønskede retning.
3. Trykledningen (13) fastgøres på vinkelnipl (14).

4. Alle lukkeanordninger i trykledningen (ventil, sprøjtedyse, vandhane) åbnes.

5 IBRUGTAGNING

5.1 Kontrol af lufttrykket i lagerbeholderen

OBS! Fare for beskadigelse! Pumpen må kun tages i brug med et membranfortryk på 1,5 - 1,7 bar i lagerbeholderen. Andre membranfortryk kan føre til skader på enheden.

- Kontrollér lufttrykket på ventilen på bagsiden af lagerbeholderen, før enheden tages i brug.
1. Åbn lukkeanordningen i trykledningen (13).
 2. Lukkedækslet til ventilen (28) på bagsiden af lagerbeholderen skydes opad
 3. Lufttrykket på ventilen kontrolleres med en luftpumpe eller en dæktryksmåler med trykvisning.
 4. Korrigér om nødvendigt lufttrykket til 1,5 - 1,7 bar.
 5. Lukkedækslet til ventilen på bagsiden af lagerbeholderen lukkes igen.
 6. Tag pumpen i brug.

5.2 Fyldning af pumpe

OBS! Fare for beskadigelse! Tørkørsel vil ødelægge pumpen!

- Pumpen skal altid fyldes med vand inden brug, indtil det løber over, så pumpen straks kan suge.

BEMÆRK Fyld sugeslangen med vand, før den skrues på. På denne måde forkortes sugetid.

1. Påfyldningsskruen (3) åbnes med filternøglen (19/A).
2. Der fyldes vand på igennem påfyldningsskruen, til pumpehuset (2) er fyldt.
3. Påfyldningsskruen skrues i.

5.3 Første ibrugtagning

Ved første ibrugtagning lyser LED-visningerne PUMP ON, og LED-visningen FLOW CONTROL blinker.

BEMÆRK Hvis der ikke suges vand igennem sugeledningen efter ca. 90 sekunder, kobler tørkørselssikringen pumpen fra, og LED-visningen ALARM lyser. Kontrollér sugeledningen, filterglasset og alle forskruinger for tæthed. Tryk på RESET-knappen og udfør første ibrugtagning endnu engang.

6 BETJENING

6.1 Tilkobling af pumpen

1. En af lukkeanordningerne (ventil, sprøjtedyse, vandhane) i trykledningen (11) åbnes.
2. Tilslutningskablets stik sættes i kontakten. Pumpen begynder at pumpe.
3. Når der ikke længere er luft i det udstrømmende vand, kan lukkeanordningen i trykledningen lukkes.
 - Pumpen kobler automatisk fra, når trykket er opbygget og frakoblingstrykket er nået.
 - Pumpen er klar til drift.
 - LED-visningerne er slået fra.
 - Hvis der pumpes vand, lyser LED-visningen PUMP ON.

6.2 Frakobling af pumpen

1. Træk stikket ud af stikdåsen.
2. Luk alle lukkemekanismer i trykledningen.

⚠ FORSIGTIG! Fare for personskade ved varmt vand Ved længere drift mod en lukket trykside (> 10 min) kan vandet i pumpen blive meget varmt og sprøjte ukontrolleret ud!

- Afbryd pumpen fra lysnettet, og lad pumpe og vand køle af.
- Tag først pumpen i brug igen, når alle mangler er afhjulpet!

Fare for personskade ved varmt vand på grund af:

- Ukyndig installation
- Lukket trykside
- vandmangel i sugeledningen eller
- defekt trykafbryder

Fremgangsmåde

1. Adskil pumpen fra lysnettet og lad pumpe og vand køle af.
2. Kontrollér pumpe, installation og vandstand.
3. Tag først pumpen i brug igen, når alle mangler er afhjulpet!

7 LED-VISNINGER

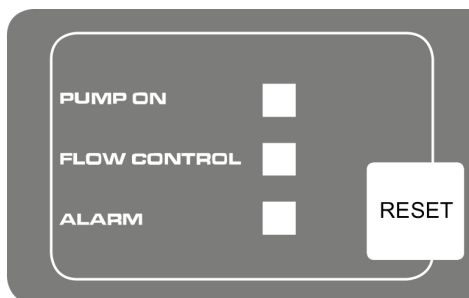

7.1 Normaldrift

Koblingstilstand	LED-visning	Funktion/forholdsregler
Pumpen tændes og begynder at suge. Pumpen fylder tanken ved lukket afgang.	LED-visningen PUMP ON lyser. LED-visningen FLOW CONTROL blinker.	Første ibrugtagning: Pumpen er fyldt med vand, suge- og tryksiden sluttet til, der er vand på sugesiden. Pumpen sluttet til nettet.
Pumpen i drift.	LED-visningen PUMP ON lyser.	Pumpen transporterer vand. Der pumpes vand fra tryksiden.
Pumpen slår fra med pressostat.	LED-visninger fra.	Pumpen når det indstillede tryk.

7.2 Fejlmeddelelse

Koblingstilstand	LED-visning	Funktion/forholdsregler
Pumpen slår elektronisk fra (tørkørselssikring).	LED-visningen ALARM lyser.	Kontrollér sugeledning, filterglas og forskruninger, og tryk i givet fald på RESET-knappen. Tilbage til første ibrugtagning, indtil pumpen pumper vand. Alarm Tørkørsel: Denne meddelelse vises, hvis der ikke etableres et flow i et defineret tidsrum (ca. 90 sekunder), og der ikke opbygges tryk. Nulstilling af fejlmeddelelsen ved tryk på RESET-knappen.

8 SERVICE OG VEDLIGEHOLDELSE

8.1 Kontrol af lufttrykket i lagerbeholderen

f BEMÆRK Kontrollér lufttrykket i lagerbeholderen med jævne mellemrum. Det må ikke underskride 1,5 bar (se afsnittet "Idrifttagning: Kontrol af lufttrykket i lagerbeholderen").

8.2 Rengøring af pumpen

f BEMÆRK Når der har været pumpet klorholdigt svømmebassin vand eller væsker, der efterlader rester, skal pumpen skylles med rent vand.

1. Pumpen kobles fra lysnettet og sikres med genindkobling. Pumpen stopper automatisk.
2. Skyl pumpen med rent vand.
3. Sæt stikket i kontakten.
4. Tænd for pumpen med tænd-/slukknappen. Pumpen starter automatisk.

8.3 Rengøring af filtret

1. Aftapningsskruen på tømmeåbningen til filterrummet (10) skrues af, filterrummet tømmes, og tømmeåbningen lukkes igen.
2. Skuedækslet til filtret (1) skrues af vha. filternøglen (19).
3. Filtret (21) tages ud af filterhuset (2) og rengøres under rindende vand.
4. Filterhuset og skuedækslet til filtret rengøres.
5. Før monteringen af filtret kontrolleres pakningerne til filtret (20) og pakningerne til huset (24) for skader og udskiftes ved behov.
6. Indbyg filtret, skru det gennemsigtige skuedæksel til filtret på, og spænd det håndfast med filternøglen.

8.4 Rengøring af kontraventil

1. Afmonter filtret (se afsnittet "Rengøring af filter").

2. Kontraventilen (22) skrues ud og rengøres under rindende vand.
3. Pakning (23) udskiftes ved behov.
4. Kontraventilen monteres.
5. Filter monteres.

8.5 Rengøring af svømmelegeme

1. Trykledning (13) med vinkelnippel (14) og forbindelsesnippel (16) skrues ud.
2. Iskruningsnippel (25) med pakning (26) skrues ud. Bemærk svømmelegemets (27) montageposition. Træk svømmelegemet ud, og rengør det.
3. Sæt svømmelegemet i igen - vær opmærksom på montagepositionen.

8.6 Afhjælpning af tilstopninger

1. Pumpen kobles fra lysnettet og sikres med genindkobling.
2. Sugeledningen tages af pumpeindgangen.
3. Trykledningen sluttes til vandledningen.
4. Lad vandet løbe igennem pumpehuset, indtil tilstopningen er opløst.
5. Kontrollér om pumpen kører frit ved at tænde kortvarigt for den.
6. Tag pumpen i brug igen som beskrevet.

9 HJÆLP VED FEJL

⚠ FARE! Fare for elektrisk stød! Når der arbejdes på pumpen, er der fare for at få elektrisk stød.

- Træk altid netstikket ud, før der arbejdes på at afhjælpe fejl.
- Lad en elektriker afhjælpe fejl i det elektriske system.

f BEMÆRK Ved fejl, der ikke kan afhjælpes, rettes henvendelse til vores kundeservice.

Fejl	Mulig årsag	Afhjælpning
Motoren kører ikke.	Løbehjulet blokeret.	Rengør pumpen. Skru skovlhjulets motoraksel af med en skruetrækker.
	Termoafbryderen har slået fra.	Kontrollér vandstanden på sugesiden. Lad pumpevæsken køle af. Reparér pumpen eller udskift den.
	Ingen netspænding.	Kontroller sikringerne, lad en elektriker kontrollere strømforsyningen.
Pumpen kører, men pumper ikke.	Sugeledningen er ikke nede i vandet.	Stik sugeledningen mindst 30 cm ned i vandet.
	Trykledning lukket.	Åbn lukkeanordningerne i trykledningen.
	Pumpen suger luft ind.	Kontrollér alle tilslutningsforbindelser og filterdækslet for tæthed. Udskift tætningsringen.
	Tilstopning på sugesiden.	Fjern urenheder i indsugningsområdet.
	Pumpen er kørt tør.	Fyld pumpehuset med vand.
Pumpen slår for ofte til og fra.	Membranen er beskadiget.	Lad AL-KO-service udskifte membranen.
	Lavt lufttryk i lagerbeholderen.	Efterfyld luft i lagerbeholderen. (Indstil membranfortryk på 1,5 bar).
	Pumpen suger luft ind. Der er ikke nok vand på sugesiden.	Sluk for pumpen, og lad den køle af.
Pumpevoluminet er for lille	Tilstopning på sugesiden.	Fjern urenheder i indsugningsområdet. Udskift filteret.
	Slangediameteren er for lille.	Brug en større slangediameter.
	Sugehøjde for stor.	Reducér sugehøjden.
	For lidt vand på sugesiden.	Pumpen nedrosles for at tilpasse volumenstrømmen.

10 OPBEVARING

- Suge- (18) og trykledning (13) tømmes.
- Aftapningsskruen til filterrummet (10) skrues ud, og vandet tappes af pumpen. Vandet i lagerbeholderen trykkes samtidigt ud af luftbælgen.
- Aftapningsskruen til pumperummet (9) skrues ud, og vandet tappes af lagerbeholderen.
- Aftapningsskruerne skrues i igen, hvorefter pumpe og tilbehør opbevares frostfrit.

BEMÆRK Hvis der er fare for frost, skal systemet tømmes fuldstændigt og pumpen opbevares på et frostsikkert sted.

11 BORTSKAFFELSE

 Elektrisk og elektronisk udstyr må ikke smides ud med det almindelige husholdningsaffald, men skal bortskaffes særskilt!

Emballage, udstyr og tilbehør er fremstillet af genanvendelige materialer og skal bortskaffes på behørig vis.

12 KUNDESERVICE/SERVICE

Henvend dig til nærmeste AL-KO serviceværksted ved spørgsmål til garanti, reparation eller reservedele. Serviceværksteder findes på internettet på adressen:

www.alko-garden.com/service-contacts

Yderligere informationer om reservedele findes under:

www.alko-garden.com/spareparts

13 INFORMATION TIL OVERENSSTEMMELSESERKLÆRINGEN

Vi erklærer på eget ansvar hermed, at dette produkt ved markedsføringen overholder kravene i

14 GARANTI

Inden for den lovbestemte reklamationsperiode reparerer eller udskifter vi efter eget skøn eventuelle materiale- eller fabrikationsfejl på maskinen. Reklamationsperioden bestemmes af loven i det land, hvor maskinen er købt.

Vores garanti gælder kun, hvis:

- brugsanvisningen følges
- maskinen behandles korrekt
- der bruges originale reservedele

Garantien bortfalder ved:

- egenhændige forsøg på reparation
- egenhændige tekniske ændringer
- ukorrekt brug

Følgende er ikke omfattet af garantien:

- Lakskader, der skyldes normal slitage
- Sliddele, der er markeret med ramme på reservedelslisten

Garantiperioden begynder med købet foretaget af den første slutforbruger. Datoen på købskvitteringen er gældende. Kontakt forhandleren, hvor maskinen er købt, eller den nærmeste autoriserede kundeservice. Medbring denne erklæring og den originale købskvittering. Denne erklæring berører ikke købers lovbestemte rettigheder over for sælger på grund af mangler.

ÖVERSÄTTNING AV ORIGINALBRUKSANVISNING

Innehållsförteckning

1	Om denna bruksanvisning	117	8.4	Rengöra backventilen	122
1.1	Symbol på titelsida	117	8.5	Rengöra flottören	122
1.2	Teckenförklaring och signalord	117	8.6	Åtgärda blockering	122
2	Produktbeskrivning	118	9	Avhjälpa fel	122
2.1	Leveransomfattning	118	10	Förvaring	123
2.2	Produktöversikt (bild A - E)	118	11	Återvinning	123
2.3	INOX	118	12	Kundtjänst/service	124
2.4	Säkerhets- och skyddsanordning	118	13	Försäkran om överensstämmelse	124
2.5	Skydd mot torrgång	118	14	Garanti	124
2.6	Trycksensor	118			
2.7	LED-övervakning	118			
2.8	Avsedd användning	118			
2.9	Möjlig felanvändning	119			
3	Säkerhetsanvisningar	119			
3.1	Allmänna säkerhetsanvisningar	119			
3.2	Elsäkerhet	119			
4	Montering	120			
4.1	Ställa upp pumpen	120			
4.2	Ansluta sugledningen	120			
4.3	Montera tryckledningen	120			
5	Start	120			
5.1	Kontrollera lufttrycket i förrådsbehålaren	120			
5.2	Fylla på pumpen	120			
5.3	Första idrifttagningen	121			
6	Användning	121			
6.1	Sätta på pumpen	121			
6.2	Stänga av pumpen	121			
7	LED-displayer	121			
7.1	Normal drift	121			
7.2	Felmeddelande	122			
8	Underhåll och skötsel	122			
8.1	Kontrollera lufttrycket i förrådsbehålaren	122			
8.2	Rengöra pumpen	122			
8.3	Rengöra filtret	122			

1 OM DENNA BRUKSANVISNING

- Den tyska versionen utgör bruksanvisningen i original. Alla andra språkversioner är översättningar av bruksanvisningen i original.
- Förvara alltid bruksanvisningen så att du alltid kan slå upp i den när du behöver information om maskinen/redskapet.
- Lämna endast vidare maskinen/redskapet till andra personer tillsammans med denna bruksanvisning.
- Läs och beakta säkerhets- och varningsanvisningar i denna bruksanvisning.

1.1 Symbol på titelsida

Symbol	Betydelse
	Det är viktigt att läsa igenom denna bruksanvisning noggrant före drifttagningen. Detta är en förutsättning för en säker hantering utan problem.
	Bruksanvisning
	Skada inte eller skär inte i nätsladden för att undvika elektriska stötar!

1.2 Teckenförklaring och signalord

-  **FARA!** Anger en omedelbart farlig situation, som om den inte undviks, kan leda till dödsfall eller svåra personskador.

⚠ VARNING! Anger en potentiellt farlig situation, som om den inte undviks, kan leda till dödsfall eller svåra personskador.

⚠ OBSERVERA! Anger en potentiellt farlig situation, som om den inte undviks, kan leda till mindre eller medelsvåra personskador.

OBS! Anger en situation, som om den inte undviks, kan leda till materiella skador.

i ANMÄRKNING Speciella anvisningar för bättre förståelse och handhavande.

2 PRODUKTBeskrivning

I den här bruksanvisningen beskrivs olika modeller av pumpar. Identifiera din modell med hjälp av typskylten.

2.1 Leveransomfattning

Pumpen levereras i driftklart skick med nyckel för filterlock, vinkelnippel samt bruksanvisning.

2.2 Produktöversikt (bild A - E)

Nr.	Komponent
1	Genomskinligt lock till filtret
2	Pumphus
3	Påfyllningsskruv
4	Pumputgång/tryckledningsanslutning
5	Motorhus
6	Förrådsbehållare
7	Fästpunkt
8	Manometer
9	Tömningsskruv i pumphuset
10	Tömningsskruv i filterrummet
11	Pumpingång/sugledningsanslutning
12	Vattenkran
13	Tryckledning
14	Vinkelnippel
15	Packning
16	Förbindelsenippel
17	Packning
18	Sugledning

Nr.	Komponent
19	Filternyckel
20	Packning till filter
21	Filter
22	Backventil
23	Packning till backventil
24	Packning till hus
25	Inskruvningsnippel
26	Packning
27	Flottör till mätenhet
28	Låslock till ventil
29	Ventil

2.3 INOX

Pumpar med beteckningen "INOX" är gjorda av rostfritt stål. Konstruktion och funktion berörs inte av det.

2.4 Säkerhets- och skyddsanordning

Termoskyddsbrytare

Pumpen är utrustad med en termoskyddsbrytare som stänger av motorn vid överhettning. Efter en nedkylningsfas på ca 15-20 minuter startar pumpen automatiskt igen.

2.5 Skydd mot torrgång

Pumpen har ett torrgångsskydd. Torrgångsskyddet stänger av pumpen efter ca 90 sekunder om inget vatten sugts upp eller om sugledningen är skadad.

2.6 Trycksensor

Pumpen är utrustad med en trycksensor. Via denna sensor stängs pumpen automatiskt av resp. sätts på när det inställda trycket nås.

- Inställt tryck: se den tekniska informationen.

2.7 LED-övervakning

För att kunna visa driftstatus och felmeddelanden är pumpen utrustad med en LED-övervakning.

2.8 Avsedd användning

Pumpen är avsedd för privat användning i hus och trädgård. Den får endast användas inom de användningsbegränsningar som anges i den tekniska informationen.

Pumpen är lämplig för:

- Bevattning av trädgårds- och tomtytter

- Vattenförsörjning inomhus
- Tryckhöjning av vattenförsörjningen.

i ANMÄRKNING Vid tryckhöjningen av vattenförsörjningen ska de lokala föreskrifterna beaktas. Du får information från din VVS-installatör.

Pumpen är uteslutande till för att mata följande vätskor:

- klart vatten, regnvatten

All annan användning anses som icke avsedd användning.

2.9 Möjlig felanvändning

Pumpen får inte användas i permanent drift. Den är inte avsedd att pumpa:

- dricksvatten
- saltvatten
- livsmedel
- smutsvatten
- aggressiva medier, kemikalier
- frätande, brandfarliga, explosiva eller gasformiga vätskor
- vätskor som är varmare än 35 °C
- vatten som innehåller sand samt slitande vätskor.

3 SÄKERHETSANVISNINGAR

⚠ FARA! Fara vid beröring av spänningsförande delar! En dåligt fungerande pump eller förlängningsladd kan orsaka allvarliga skador!

- Dra ur kontakten från elnätet omedelbart.
- Anslut utrustningen via en FI-skydds brytare med en nominell felström < 30 mA.

⚠ VARNING! Risk för personskador. Defekta eller funktionslösa säkerhets- och skyddsanordningar kan medföra allvarliga personskador.

- Reparera defekta säkerhets- och skyddsanordningar omedelbart.
- Sätt aldrig säkerhets- och skyddsanordningar ur funktion!

⚠ OBSERVERA! Risk för personskador av hett vatten! Vid längre drift mot den stängda trycksidan (> 10 min) kan vattnet i pumpen värmas upp kraftigt och rinna ut okontrollerat!

- Skilj pumpen från nätet och låt pumpen och vattnet svalna.
- Kontrollera vattennivån på sugsidan.
- Kontrollera att ledningarna är täta.
- Kontrollera installationen av sug- och tryckledningarna.
- Ta inte pumpen i drift igen förrän alla brister har åtgärdats!

3.1 Allmänna säkerhetsanvisningar

- Denna enhet kan användas av personer med nedsatt fysisk, sensorisk eller mental förmåga eller bristande erfarenhet och kunskap om de övervakas eller instrueras i säker användning av enheten och förstår de faror som uppstår. Barn får inte leka med enheten.
- Personer med mycket starka och komplexa begränsningar kan ha behov utöver de instruktioner som beskrivs här.
- Pumpar som inte är märkta som frostsäkra får inte lämnas utomhus när det är frost.
- Lyft, transportera eller fäst aldrig pumpen i nätkabeln. Dra aldrig i själva nätkabeln för att dra ut stickkontakten ur uttaget.
- Egenmäktiga förändringar eller ombyggnader på pumpen är förbjudna. Reparationer får endast utföras av vår kundtjänst.
- Dra alltid ur stickkontakten inför arbeten på utrustningen. Skydda stickkontakten mot fukt.
- Pumpen och förlängningskabeln får bara användas i tekniskt felfritt skick. Det är förbjudet att använda skadade utrustningar.
- Se till att upprätthålla ett säkerhetsavstånd och stäng av pumpen när djur kommer i dess närhet.

3.2 Elsäkerhet

- Pumpen får inte vara igång om personer uppehåller sig i poolen eller trädgårdsdammen.
- Husets nätspänning måste stämma överens med uppgifterna om nätspänning i den tekniska informationen. Använd inte någon annan försörjningsspänning.
- Pumpen får endast drivas i en elektrisk anordning i enlighet med DIN/VDE 0100, del 737, 738 och 702. För fullgod säkerhet måste du installera en ledningsskydds brytare

10 A samt en jordfelsbrytare med en nominell felström på 10/30 mA.

- Använd endast förlängningskablar som är avsedda att användas utomhus - minsta diameter 1,5 mm². Rulla alltid av all kabel från kabeltrumman.
- Skadade eller knäckta förlängningskablar får inte användas.
 - Kontrollera förlängningskabelns skick varje gång innan den ska användas.
- Om anslutningskabeln behöver förlängas får endast kabel av typ H07RN-F med kopplingskydd användas. Arbetet får endast utföras av elektriker.
- En skadad nätkabel måste bytas av tillverkaren, kundtjänst eller liknande behörig personal för att undvika faror.

4 MONTERING

4.1 Ställa upp pumpen

1. Förbered en slät och fast uppställningsyta.
2. Ställ upp pumpen vågrätt och översvämningssäkert.
3. Skruva ev. fast pumpen vid fästpunkterna (7).
 - Pumpen måste vara skyddad från regn och direkta vattenstrålar.

OBS! Risk för översvämning! Vid störningar i pumpen kan vatten läcka ut och orsaka följdskador av översvämning.

- Uteslut med hjälp av lämpliga åtgärder att det uppstår följdskador p.g.a. översvämning vid störningar hos pumpen.

4.2 Ansluta sugledningen

I ANMÄRKNING Vi rekommenderar att du monterar flexibla ledningar på pumpingången. På så sätt kan inget mekaniskt tryck eller dragkrafter påverka pumpen.

1. Välj sugledningens längd så att pumpen inte kan arbeta torrt. Sugledningen måste alltid vara minst 30 cm under vattenytan.
2. Anslut sugledningen. Se till att anslutningen är tät utan att gängorna skadas.
3. Vid något sandigt vatten måste ett förfilter monteras mellan sugledningen och pumpingången. Fråga din återförsäljare.
4. Lägg alltid sugledningen stigande.

I ANMÄRKNING Är uppsugningshöjden mer än 4 m måste du montera en sugslang med en diameter som är större än 1". Vi rekommenderar att ett suggarnityr från AL-KO med sugslang, sugsil och returflödesstopp används. Fråga din återförsäljare.

4.3 Montera tryckledningen

1. Skruva in förbindelsenippeln (16) inkl. rundpackning (17) i pumputgången (4).
2. Skruva fast vinkelnippeln (14) inkl. packning (15) på förbindelsenippeln (16) och vrid sedan vinkelnippeln i önskad riktning.
3. Fäst tryckledningen (13) på vinkelnippeln (14).
4. Öppna alla förslutningar som finns i tryckledningen (ventiler, munstycken, vattenkran).

5 START

5.1 Kontrollera lufttrycket i förrådsbehållaren

OBS! Fara för skador på redskapet! Pumpen får endast tas i drift när membranförrådstrycket i förrådsbehållaren uppgår till 1,5 - 1,7 bar. Ett annat membranförrådstryck kan leda till utrustningsskador.

- Kontrollera lufttrycket på ventilen på baksidan av förrådsbehållaren före idrifttagningen.

1. Öppna förslutningen i tryckledningen (13).
2. Skjut upp locket till ventilen (28) på baksidan av förrådsbehållaren.
3. Kontrollera lufttrycket på ventilen med hjälp av en luftpump eller däckpåfyllare med tryckindikering.
4. Korrigera lufttrycket till 1,5 - 1,7 bar vid behov.
5. Stäng locket till ventilen på baksidan av förrådsbehållaren.
6. Ta pumpen i drift.

5.2 Fylla på pumpen

OBS! Risk för skador på utrustningen! Torrgång förstör pumpen!

- Pumpen måste före varje idrifttagning fyllas helt med vatten så att den kan börja suga direkt.

I ANMÄRKNING För att förkorta sugningstiden kan du fylla sugslangen med vatten före du skruvar fast den.

1. Öppna påfyllningsskruven (3) med filternyckeln (19/A).
2. Fyll på vatten via påfyllningsskruven tills pumphuset (2) har fyllts.
3. Skruva in påfyllningsskruven.

5.3 Första idrifttagningen

Vid den första idrifttagningen lyser LED-visningen PUMP ON och LED-visningen FLOW CONTROL blinkar.

f ANMÄRKNING Skulle det efter ca 90 sekunder inte sugas upp något vatten genom sugledningen så stänger torrgångsskyddet av pumpen och LED-visningen ALARM visas. Kontrollera att sugledningen, filterglaset och alla skruvkopplingar är täta. Tryck på RESET-knappen och genomför den första idrifttagningen igen.

6 ANVÄNDNING

6.1 Sätta på pumpen

1. Öppna en förslutning som finns i tryckledningen (11) (ventil, munstycke, vattenkran).
2. Sätt in anslutningskabelns stickkontakt i stickuttaget. Pumpen börjar pumpa.
3. Stäng förslutningen som finns i tryckledning- en när vattnet som släpps ut inte längre innehåller luft.
 - Pumpen stängs automatiskt när trycket har nåtts och när avstängningstrycket har nåtts.
 - Pumpen är driftklar.
 - LED-visningarna är avstängda.
 - Matas vatten lyser bara LED-visningen PUMP ON.

6.2 Stänga av pumpen

1. Dra ut strömkontakten ur väggdosan.

7.1 Normal drift

Kopplingsstatus	LED-visning	Funktion / åtgärder
Pumpen sätts på och börjar suga. Pumpen fyller tanken när utloppet är stängt.	LED-visning PUMP ON lyser. LED-visning FLOW CONTROL blinkar.	Första idrifttagning: Pumpen är fylld med vatten, sug- och trycksidan är ansluten, det finns vatten på sugsidan. Pumpen ansluts till strömnätet.
Pumpen är i drift.	LED-visning PUMP ON lyser.	Pumpen matar vatten. Det tas upp vatten på trycksidan.
Pumpen stängs av genom tryckbrytaren.	LED-visningar slocknar.	Pumpen når det inställda trycket.

2. Stäng alla förslutningar som finns i tryckledningen.

⚠ OBSERVERA! Risk för personskador av hett vatten Vid längre drift mot den stängda trycksidan (> 10 min) kan vattnet i pumpen värmas upp kraftigt och rinna ut okontrollerat!

- Skilj pumpen från nätet och låt pumpen och vattnet svalna.
- Ta inte pumpen i drift igen förrän alla brister har åtgärdats!

Det kan uppstå skaderisk p.g.a. varmt vatten vid:

- felaktig installation
- stängd trycksida
- vattenbrist i sugledningen eller
- defekt tryckbrytare.

Tillvägagångssätt

1. Skilj pumpen från nätet och låt pumpen och vattnet svalna.
2. Kontrollera pumpen, installationen och vattennivån.
3. Ta inte pumpen i drift igen förrän alla brister har åtgärdats!

7 LED-DISPLAYER

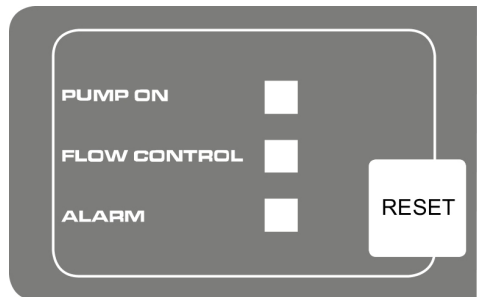

7.2 Felmeddelande

Kopplingsstatus	LED-visning	Funktion / åtgärder
Pumpen stängs av p.g.a. elektroniken (torrgångsskydd).	LED-visningen LARM lyser.	Kontrollera sugledning, filterglas och alla skruvkopplingar och tryck ev. på RESET-knappen. Tillbaka till den första idrifttagningen tills pumpen matar vatten. Larm torrgång: Detta meddelande visas om det under en definierad tid (ca 90 sek), inte förekommer ingen genomströmning och inget tryck bildas. Återställ felmeddelandet med RESET-knappen.

8 UNDERHÅLL OCH SKÖTSEL

8.1 Kontrollera lufttrycket i förrådsbehållaren

f ANMÄRKNING Kontrollera lufttrycket i förrådsbehållaren regelbundet. Det får inte underskrida 1,5 bar (se avsnittet "Idrifttagning: Kontrollera lufttrycket i förrådsbehållaren").

8.2 Rengöra pumpen

f ANMÄRKNING Efter pumpning av klorhaltigt poolvatten eller vätskor som lämnar rester måste pumpen spolås igenom med rent vatten.

1. Skilj pumpen från nätet och spärra den mot återtillkoppling. Pumpen stannar automatiskt.
2. Spola igenom pumpen med rent vatten.
3. Sätt in stickkontakten i stickuttaget.
4. Slå på pumpen med strömbrytaren. Pumpen startar automatiskt.

8.3 Rengöra filtret

1. Skruva av tömningsskruven för filterrummet (10) på tömningsöppningen, töm filterrummet och stäng tömningsöppningen igen.
2. Skruva av det genomskinliga locket för filtret (1) med hjälp av filternyckeln (19).
3. Ta ut filtret (21) ur filterhuset (2) och rengör under rinnande vatten.
4. Rengör filterhuset och det genomskinliga locket till filtret.
5. Innan filtret monteras in ska packningarna för filtret (20) och packningen för huset (24) kontrolleras på skador. Byt ut vid behov.
6. Montera filtret, skruva på det genomskinliga locket på filtret och dra åt handfast med filternyckeln.

8.4 Rengöra backventilen

1. Demontera filtret (se avsnittet "Rengöra filtret").
2. Skruva ut backventilen (22) och rengör under rinnande vatten.
3. Byt ut packningen (23) vid behov.
4. Montera backventilen.
5. Montera filtret.

8.5 Rengöra flottören

1. Skruva ut tryckledningen (13) inkl. vinkelnippel (14) och förbindelsenippel (16).
2. Skruva ut inskravningsnippeln (25) inkl. packning (26). Kom ihåg flottörens monteringsläge (27). Dra ut flottören och rengör den.
3. Montera in flottören igen - var uppmärksam på monteringsläget.

8.6 Åtgärda blockering

1. Skilj pumpen från nätet och spärra den mot återtillkoppling.
2. Ta bort sugledningen från pumpingången.
3. Anslut tryckledningen till vattenledningen.
4. Låt vattnet arbeta igenom pumphuset tills blockeringen har lösts upp.
5. Slå på pumpen kort för att kontrollera om pumpen roterar fritt.
6. Ta pumpen i drift enligt beskrivningen ovan.

9 AVHJÄLPA FEL

⚠ FARA! Risk för elstöt! Det finns risk för elektriska stötar vid arbete på pumpen.

- Dra alltid ur kontakten innan du börjar arbetet med felavhjälpning.
- Låt en elektriker åtgärda fel i elsystemet.

f ANMÄRKNING Vid fel som inte kan åtgärdas ska du vända dig till vår ansvariga kundtjänst.

Störning	Möjlig orsak	Avhjälpling
Motorn går inte.	Löphjulet är blockerat.	Rengör pumpen. Vrid loss löphjulets motoraxel med en skruvmejsel.
	Termobrytaren har stängts av.	Kontrollera vattennivån på sugsidan. Låt den matade vätskan svalna. Reparera eller byt ut pumpen.
	Det föreligger ingen nätspänning.	Kontrollera säkringarna och låt en elektriker kontrollera strömförsörjningen.
Pumpen arbetar, men matar inget.	Sugledningen är inte i vattnet.	Sänk ner sugledningen min. 30 cm i vattnet.
	Tryckledningen är stängd.	Öppna förslutnings-aggregaten i tryckledningen.
	Pumpen suger luft.	Kontrollera att alla anslutningsförbindelser och locket till filtret är täta. Byt ut packningsringen.
	Blockering på sugsidan.	Ta bort smuts i insugningsområdet.
	Pumpen har gått torr.	Fyll pumphöljet med vatten.
Pumpen sätts på och stängs av för ofta.	Membranet är skadat.	Låt AL-KO Service byta ut membranet.
	Lågt lufttryck i förrådsbehållaren.	Fyll på luft i förrådsbehållaren. (Ställ in membranförtrycket på 1,5 bar).
	Pumpen suger luft; vattenbrist på sugsidan.	Stäng av pumpen och låt den svalna.
För liten pumpningsmängd	Blockering på sugsidan.	Ta bort smuts i insugningsområdet. Byt ut filtret.
	Slangens diameter är för liten.	Använd en större tryckslang.
	Uppsugningshöjden är för stor.	Minska uppsugningshöjden.
	För liten vattenmängd på sugsidan.	Stryp pumpen för att anpassa matningsmängden.

10 FÖRVARING

1. Töm sug- (18) och tryckledningen (13).
2. Skruva ut tömningsskruven för filterrummet (10) och låt vattnet rinna ut ur pumpen. Vattnet i förrådsbehållaren trycks samtidigt ut av luftbälgen.
3. Skruva ut tömningsskruven för pumprummet (9) och låt vattnet rinna ut ur förrådsbehållaren.
4. Skruva in tömningsskruven igen och förvara pumpen och tillbehöret på en frostfri plats.

i ANMÄRKNING Vid fara för frost måste pumpen tömmas helt och förvaras på frostskyddad plats.

11 ÅTERVINNING

 Elektrisk och elektronisk utrustning ska inte läggas i soporna utan hanteras med särskild återvinning!

Förpackning, enhet och tillbehör är tillverkade av återvinningsbara material och ska avfallshanteras på motsvarande sätt.

12 KUNDTJÄNST/SERVICE

För frågor om garanti, reparationer och reservdelar, kontakta närmaste AL-KO servicecenter.

Kontaktinformation finns på internet:
www.alko-garden.com/service-contacts

Du hittar mer reservdelsinformation på:
www.alko-garden.com/spareparts

14 GARANTI

Eventuella material- eller tillverkningsfel på redskapet åtgärdas av oss under den lagstadgade garantitiden genom reparation eller ersättningsprodukt, efter vårt gottfinnande. Garantitiden bestäms av gällande lag i det land där redskapet köptes.

Vår garantiförsäkring gäller enbart om:

- Beakta denna bruksanvisning
- redskapet har hanterats korrekt
- originalreservdelar har använts

13 FÖRSÄKRAN OM ÖVERENSSTÄMMELSE

Vi förklarar härmed på eget ansvar att denna produkt i den form som den säljs på marknaden uppfyller kraven i de harmoniserade EU-direktiven, EU-säkerhetsstandarderna samt de produktspecifika standarderna. Försäkringen om överensstämmelse är en del av bruksanvisningen och medföljer maskinen.

Garantin upphör att gälla vid:

- egenmäktiga reparationsförsök
- egenmäktiga tekniska förändringar
- ej avsedd användning

Garantin gäller inte för:

- lackskador som beror på normalt slitage
- Förslitningsdelar, som på reservdelsbladet är inramade xxxxxx (x)

Garantitiden inleds i och med den första slutkundens köp av produkten. Datum på inköpskvittot gäller. Vänd er med detta garantidokument och kvittot till en återförsäljare eller närmaste auktoriserade kundtjänst. Köparens lagstadgade anspråk gentemot försäljaren berörs inte av denna förklaring.

OVERSETTELSE AV DEN ORIGINALE BRUKSANVISNINGEN

Innhold

1 Om denne bruksanvisningen	125	8.6 Fjerne tilstopping	130
1.1 Symboler på tittelsiden	125	9 Feilsøking	130
1.2 Tegnforklaringer og signalord	125	10 Oppbevaring	131
2 Produktbeskrivelse	126	11 Avfallshåndtering	131
2.1 Leveransens omfang	126	12 Kundeservice/service	131
2.2 Produktoversikt (bilde A - E)	126	13 Informasjon om samsvarserklæringen	132
2.3 INOX	126	14 Garanti	132
2.4 Sikkerhets- og verneinnretninger	126		
2.5 Beskyttelse mot tørrkjøring	126		
2.6 Trykkføler	126		
2.7 LED-overvåkning	126		
2.8 Tiltent bruk	126		
2.9 Mulig feil bruk	127		
3 Sikkerhetskhenvisninger	127		
3.1 Generelle sikkerhetsanvisninger	127		
3.2 El-sikkerhet	127		
4 Montering	128		
4.1 Still opp pumpen	128		
4.2 Koble til sugeledning	128		
4.3 Montere trykkledning	128		
5 Igangsetting	128		
5.1 Kontrollere lufttrykket i vanntanken	128		
5.2 Fyll pumpen	128		
5.3 Første oppstart	128		
6 Betjening	129		
6.1 Slå på pumpen	129		
6.2 Slå av pumpen	129		
7 LED-indikatorer	129		
7.1 Normal drift	129		
7.2 Feilmelding	129		
8 Vedlikehold og pleie	130		
8.1 Kontrollere lufttrykket i vanntanken	130		
8.2 Rengjøre pumpen	130		
8.3 Rengjøre filteret	130		
8.4 Rengjøre tilbakeslagsventilen	130		
8.5 Rengjør flottørlegemet	130		

1 OM DENNE BRUKSANVISNINGEN

- Den tyske versjonen er den originale bruksanvisningen. Alle andre språkutgaver er oversettelse av den originale bruksanvisningen.
- Oppbevar bruksanvisningen alltid slik at du kan slå opp i den når du trenger informasjon om maskinen.
- Gi maskinen bare videre til andre personer sammen med denne bruksanvisningen.
- Les og følg sikkerhets- og varselhenvi-sningene i denne bruksanvisningen.

1.1 Symboler på tittelsiden

Symbol	Betydning
	Les grundig gjennom bruksanvisningen før oppstart. Dette er forutsetningen for sikkert arbeid og feilfri håndtering.
	Bruksanvisning
	Ikke skad og kutt av nettkabelen for å unngå elektrisk støt.

1.2 Tegnforklaringer og signalord

FARE! Viser til en umiddelbart farlig situasjon som fører til død eller alvorlige personskader hvis den ikke unngås.

ADVARSEL! Viser til en potensielt farlig situasjon som kan føre til død eller alvorlige personskader hvis den ikke unngås.

⚠ FORSIKTIG! Viser til en potensielt farlig situasjon som kan føre til mindre eller moderate personskader hvis den ikke unngås.

⚠ ADVARSEL! Viser til en potensielt farlig situasjon som kan føre til materielle skader hvis den ikke unngås.

ℹ MERK Spesiell informasjon for bedre forståelighet og håndtering.

2 PRODUKTBEKRIVELSE

I denne bruksanvisningen blir ulike pumpemodeller beskrevet. Finn din modell ved hjelp av merkeskiltet.

2.1 Leveransens omfang

Pumpen leveres klar til bruk med nøkkel for filterdeksel, vinkelnippel og bruksanvisning.

2.2 Produktoversikt (bilde A - E)

Nr.	Komponent
1	Transparent lokk filter
2	Pumpehus
3	Påfyllingsskrue
4	Pumpeuttak/trykkledningstilkobling
5	Motorhus
6	Lagerbeholder
7	Festepunkt
8	Manometer
9	Tappeskruer pumperom
10	Tappeskruer filterkammer
11	Pumpeinngang/sugeledningstilkobling
12	Vannkran
13	Trykkledning
14	Vinkelnippel
15	Tetning
16	Forbindelsesnippel
17	Tetning
18	Sugeledning
19	Filternøkkel
20	Tetningsfilter

Nr.	Komponent
21	Filter
22	Tilbakeslagsventil
23	Tetning tilbakeslagsventil
24	Tetning hus
25	Skrut ut innskruingsnippel
26	Tetning
27	Flottørlegeme måleenhet
28	Tetningslokk ventil
29	Ventil

2.3 INOX

Pumper med betegnelsen "INOX" leveres i rustfritt stål. Konstruksjon og funksjon blir ikke berørt av dette.

2.4 Sikkerhets- og verneinnretninger

Termovern

Pumpen er utstyrt med termovern som slår av motoren hvis den overopphetes. Etter en avkjølingsperiode på ca. 15 - 20 minutter, slår pumpen seg automatisk på igjen.

2.5 Beskyttelse mot tørrkjøring

Pumpen har tørrkjøringsbeskyttelse. Tørrkjøringsbeskyttelsen slår av pumpen etter ca. 90 sekunder hvis det ikke suges inn vann eller hvis sugeledningen er skadet.

2.6 Trykkføler

Pumpen er utstyrt med en trykkføler. Via denne føleren slås pumpen automatisk av og på når de innstilte trykkene nås.

- Innstilt trykk: se tekniske data.

2.7 LED-overvåking

For visning av driftsstatuser og feilmeldinger er pumpen utstyrt med en LED-overvåking.

2.8 Tiltent bruk

Pumpen er beregnet for privat bruk i hus og hage. Det må kun brukes til det den er beregnet for iht. de tekniske spesifikasjonene.

Pumpen egner seg til å:

- Vanning av hager og tomter
- Vannforsyning i huset
- Trykkøkning av vanntilførselen.

ℹ MERK Når man øker trykket i vanntilførselen, må lokale bestemmelser følges. Du får informasjon fra din rørlegger.

Pumpen er kun egnet for å levere følgende væsker:

- Rent vann, regnvann

Annen bruk eller bruk som går ut over dette, anses som ikke tiltenkt bruk.

2.9 Mulig feil bruk

Pumpen skal ikke være i kontinuerlig drift. De er ikke egnet for transport av:

- Drikkevann
- Saltvann
- Næringsmidler
- Avløpsvann
- Aggressive medier, kjemikalier
- Etsende, brennbare, eksplosive eller gassholdige væsker
- Væsker som er varmere enn 35 °C
- Saltholdig vann og slipende væsker.

3 SIKKERHETSHENVISNINGER

⚠ FARE! Fare ved berøring av spenningsførende deler! En defekt hos pumpen eller forlengelseskabelen kan føre til alvorlige personskader!

- Trekk støpslet ut av strømforsyningen umiddelbart.
- Foreta tilkobling av apparatet via en jordfeilbryter med en nominell feilstrom < 30 mA.

⚠ ADVARSEL! Fare for personskader. Defekte sikkerhets- og beskyttelsesanordninger som er satt ut av kraft kan forårsake alvorlige skader.

- Sørg for å få reparert defekte sikkerhets- og beskyttelsesanordninger.
- Aldri sett sikkerhets- og beskyttelsesanordninger ut av funksjon.

⚠ FORSIKTIG! Fare for personskader på grunn av varmt vann! Ved langvarig drift mot lukket trykksiden (> 10 min) kan vannet i pumpen blir svært varmt og fungere ukontrollert!

- Koble pumpen fra strømmettet og la pumpen og vannet avkjøles.
- Kontroller vannstanden på sugesiden.
- Kontroller tetthet på ledningene.
- Kontroller installasjonen av suge- og trykkledningen.
- Sett pumpen i drift igjen først etter at alle feil er utbedret!

3.1 Generelle sikkerhetsanvisninger

- Denne enheten kan brukes av personer med reduserte fysiske, sensoriske eller mentale evner eller mangel på erfaring og kunnskap hvis de er overvåket eller instruert i sikker bruk av enheten og forstår farene som følger av dette. Barn har ikke lov til å leke med enheten.
- Personer med meget sterke og kompliserte begrensninger kan ha behov som går utover de anvisningene som her beskrives.
- Pumper som ikke er merket som frostsikre skal ikke stå utendørs når det er frost.
- Ikke løft, transporter eller fest pumpen med tilkoblingskabelen. Bruk aldri nettkabelen for å trekke nettpluggen ut av stikkontakten.
- Det er ikke tillatt å foreta endringer eller ombygginger på pumpen på egen hånd. Reparasjoner må bare utføres av vår kundeservice.
- Ved arbeider på apparatet skal alltid nettpluggen trekkes ut. Beskytt nettpluggen mot fuktighet.
- Bruk pumpen og forlengelseskabelen kun når de er i feilfri stand. Skadet utstyr må ikke brukes.
- Hold sikkerhetsavstand til dyr eller slå a pumpen når du nærmer deg dyr.

3.2 El-sikkerhet

- Pumpen må ikke brukes når det befinner seg personer i bassenget eller hagedammen.
- Husets nettspenning må stemme overens med det som er angitt om nettspenningen i de tekniske spesifikasjonene, ikke bruk annen strømforsyning.
- Pumpen må kun drives på en elektrisk innretning iht. DIN/VDE 0100, del 737, 738 og 702. For sikring må det installeres en sikring på 10 A og en feilstrømbryter med en nominell feilstrom på 10/30 mA.
- Bruk kun forlengelseskabler som er beregnet for utendørs bruk - minimum tverrsnitt 1,5 mm². Kabeltromler skal alltid ruller helt av.
- Skadde eller sprukne forlengelseskabler må ikke brukes.
 - Før hver igangsetting må man kontrollere tilstanden til skjøteledningen.
- Dersom tilkoblingskabelen må forlenges, skal man kun benytte kabeltypen H07RN-F og en fugemuffe. Dette arbeidet skal kun utføres av en autorisert elektriker.

- Når nettkabelen er skadet, må den skiftes av produsenten, produsentens kundeservice eller en tilsvarende kvalifisert person for å unngå farer.

4 MONTERING

4.1 Still opp pumpen

1. Forbered et plant og stødig sted.
 2. Sett pumpen vannrett og flomsikkert.
 3. Pumpen skrues eventuelt fast til skruenes festepunkter (7).
- Pumpen må beskyttes mot regn og direkte vannstråler.

ADVARSEL! Fare for oversvømmelse! Ved feil hos pumpen kan det trenge ut vann, noe som forårsaker følgeskader på grunn av oversvømmelse.

- Sørg for at det ved feil på pumpen ikke oppstår følgeskader på grunn av oversvømmelser.

4.2 Koble til sugeledning

MERK Vi anbefaler å installere fleksible ledninger på pumpeinntaket. Dermed kan ikke mekanisk trykk eller trekk utøves på pumpen.

1. Velg lengden på sugeledningen slik at pumpen ikke kan gå tørr. Sugeledningen må alltid befinne seg minst 30 cm under vannflaten.
2. Koble til sugeledning. Sørg for tett tilkobling uten å skade gjengen.
3. Ved litt sandholdig vann må det installeres et forfilter mellom sugeledningen og pumpeinngangen. Spør din forhandler.
4. Legg alltid sugeledningen stigende.

MERK Hvis sugehøyden er mer enn 4 m, må det monteres en sugeslange med en diameter som er større enn 1". Vi anbefaler å bruke AL-KO sugegarnityr med sugeslange, sugekurv og tilbakestrømningsstopp. Spør din forhandler.

4.3 Montere trykkledning

1. Skru koblingsnippelen (16) inn i pumpeutgangen (4) med den runde tetningsringen (17).
2. Skru vinkelnippelen (14) med tetning (15) på koblingsnippelen (16) og skru vinkelnippelen i ønsket retning.
3. Fest trykkledningen (13) på vinkelnippelen (14).

4. Åpne alle låsene (ventiler, spyledyser, vannkran) i trykkledningen.

5 IGANGSETTING

5.1 Kontrollere lufttrykket i vanntanken

ADVARSEL! Fare for skader på apparatet!

Pumpen må kun settes i drift med et trykktank-membrantrykk på 1,5 til 1,7 bar i trykktanken. Annet trykktank-membrantrykk kan føre til skader på apparatet.

- Før oppstart må du sjekke lufttrykket ved ventilen på baksiden av trykktanken.

1. Åpne låsen i trykkledningen (13).
2. Ventildekslet (28) på baksiden av vanntanken skyves opp
3. Sjekk lufttrykket ved ventilen med en luftpumpe eller en dekkpumpe respektivt med trykkindikator.
4. Korrigjer eventuelt lufttrykket til 1,5 - 1,7 bar.
5. Lukk ventildekslet på baksiden av vanntanken igjen.
6. Sett pumpen i drift.

5.2 Fyll pumpen

ADVARSEL! Fare for skader på apparatet!

Tørrkjøring ødelegger pumpen!

- Før hver igangkjøring må pumpen være fylt med vann opp til overløpet slik at den kan suge inn umiddelbart.

MERK For å redusere innsugingstiden fylles sugeslangen med vann før påskruing.

1. Åpne påfyllingsskruen (3) med filternøkkel (19/A).
2. Fyll på vann via påfyllingsskruen til pumpehuset (2) er fullt.
3. Skru inn påfyllingsskruen.

5.3 Første oppstart

Ved første gangs oppstart lyser LED-indikeringen PUMP ON og LED-indikeringen FLOWCONTROL blinker.

MERK Hvis det fortsatt ikke suges inn noe vann via sugeledningen etter ca. 90 sekunder, slår tørrkjøringsbeskyttelsen av pumpen og LED-indikeringen ALARM lyser. Kontroller at sugeledningen, filterglasset og alle skruerforbindelsene er tette, trykk på RESET-knappen og foreta første gangs oppstart en gang til.

6 BETJENING

6.1 Slå på pumpen

1. Åpne en av låsene (ventil, spyledyse, vannkran) i trykkledningen (11).
2. Sett nettstøpslet til tilkoblingskabelen i stikkontakten. Pumpen begynner å transportere.
3. Når det ikke lenger er luft i vannet som kommer ut, lukker du låsen i trykkledningen.
 - Pumpen slås automatisk av etter trykkoppbygging og etter at utkoblingstrykket er nådd.
 - Pumpen er klar for drift.
 - LED-indikeringene er av.
 - Hvis det blir transportert vann, lyser bare LED-indikeringen PUMP ON.

6.2 Slå av pumpen

1. Ta støpselet ut av stikkontakten.
2. Lukk alle låsene i trykkledningen.

⚠ FORSIKTIG! Fare for personskader på grunn av varmt vann Ved langvarig drift mot lukket trykksiden (> 10 min) kan vannet i pumpen blir svært varmt og fungere ukontrollert!

- Koble pumpen fra strømmettet og la pumpen og vannet avkjøles.
- Sett pumpen i drift igjen først etter at alle feil er utbedret!

Fare for personskade på grunn av varmt vann kan forekomme ved:

- feil installasjon,
- lukket trykkside,
- mangel på vann i sugeledningen eller
- defekt trykkbryter.

Fremgangsmåte

1. Koble pumpen fra strømmettet og la pumpen og vannet avkjøles.
2. Kontroller pumpen, installasjonen og vannivået.
3. Sett pumpen i drift igjen først etter at alle feil er utbedret!

7 LED-INDIKATORER

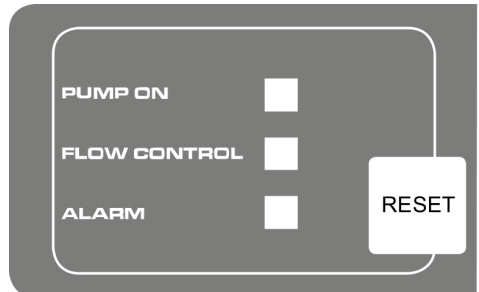

7.1 Normal drift

Koblingsstatus	LED-indikator	Funksjon / Tiltak
Pumpen slår seg på og begynner å suge. Pumpen fyller tanken ved lukket utløp.	LED-indikator PUMP ON lyser. LED-indikator FLOW CONTROL blinker.	Første igangkjøring: Pumpe fylt med vann, suge- og trykksiden tilkoblet, vann tilgjengelig på sugesiden. Pumpen blir koblet til nettet.
Pumpe i drift.	LED-indikator PUMP ON lyser.	Pumpe transporterer vann. Det kommer ut vann på trykksiden.
Pumpen slås av med trykkbryteren.	LED-indikatorer av.	Pumpe når innstilt trykk.

7.2 Feilmelding

Koblingsstatus	LED-indikator	Funksjon / Tiltak
Pumpe slås av via elektronikken (tørrkjøringsbeskyttelse).	LED-indikator ALARM lyser.	Kontroller sugeledning, filterglass og sjekk alle skrueforbindelser og trykk eventuelt RESET-knappen. Tilbake til første oppstart til pumpen transporterer vann. Alarm tørrkjøring: Denne meldingen vises når det over en definert tid (ca. 90 sekunder) ikke skjer noen gjennomstrømming og det ikke bygger seg opp noe trykk. Trykk på RESET-knappen for å tilbakestille feilmeldingen.

8 VEDLIKEHOLD OG PLEIE

8.1 Kontrollere lufttrykket i vanntanken

MERK Kontroller lufttrykket i trykktanken med jevne mellomrom. Det må ikke falle under 1,5 bar (se avsnittet "Oppstart: Kontroller lufttrykket i trykktanken").

8.2 Rengjøre pumpen

MERK Etter å ha transportert klorholdig vann fra svømmebasseng eller væsker som etterlater seg rester, må pumpen spyles med rent vann.

1. Koble pumpen fra strømmettet og sikre den mot at den slår seg på igjen. Pumpen stopper automatisk.
2. Spyl pumpen med rent vann.
3. Sett nettstøpslet i stikkkontakten.
4. Slå på pumpen med av/på-bryteren. Pumpen starter automatisk.

8.3 Rengjøre filteret

1. Skru av tappeskruer filterrom (10) hos tømmeåpningen, tøm filterkammeret og steng tømmeåpningen igjen.
2. Skru av det gjennomsiktige filterlokkets filter (1) med hjelp av filternøkkelen (19).
3. Ta filteret (21) ut av filterhuset (2) og rengjør det under rennende vann.
4. Rengjør filterhuset og det gjennomsiktige filterlokket.
5. Før filteret monteres skal tetningene til filteret (20) og tetningen til huset (24) kontrolleres for skader, og ved behov byttes ut.
6. Monter filteret, skru på det gjennomsiktige filterlokket og trekk til for hånd med filternøkkelen.

8.4 Rengjøre tilbakeslagsventilen

1. Demonter filteret (se avsnittet "Rengjøre filter").

2. Skru ut tilbakeslagsventilen (22) og rengjør under rennende vann.
3. Tetningen (23) fornyes ved behov.
4. Monter tilbakeslagsventil.
5. Monter filter.

8.5 Rengjør flottørlegemet

1. Skru ut trykkledning (13) med vinkelnippl (14) og forbindelsesnippl (16).
2. Skru ut innskruingsnippl (25) med tetning (26). Merk deg monteringsposisjonen til flottørlegemet (27). Trekk ut og rengjør flottørlegeme.
3. Monter flottørlegemet igjen – vær oppmerksom på monteringsposisjonen.

8.6 Fjerne tilstopping

1. Koble pumpen fra strømmettet og sikre den mot at den slår seg på igjen.
2. Fjern sugeledningen ved pumpeinngangen.
3. Koble trykkledningen til vannledningen.
4. La det renne vann gjennom pumpehuset til tilstoppingen løser seg opp.
5. Kontroller om pumpen roterer fritt ved å slå den på en kort stund.
6. Sett pumpen i drift igjen som beskrevet.

9 FEILSØKING

FARE! Fare for strømstøt! Ved arbeider på pumpen består det en fare for å få et elektrisk støt.

- Trekk ut nettstøpslet før du utfører noe som helst arbeid i forbindelse med utbedring av feil.
- Feil i det elektriske anlegget må repareres av en kvalifisert elektriker.

MERK Ved feil som det ikke er mulig å utbedre, henvender du deg til vår kundeservice.

Feil	Mulig årsak	Hjelp
Motoren går ikke.	Pumpehjul blokkert.	Rengjør pumpen. Løsne motorakslingen til pumpehjulet med en skrutrekker.
	Termobryteren har koblet seg ut.	Kontroller vannivået på sugesiden. La væsken som pumpes bli kald. Reparer pumpen eller bytt den.
	Ingen nettspenning.	Kontroller sikringer, sørg for at strømforsyningen bli kontrollert av kvalifisert elektriker.
Pumpen går, men den transporterer ikke.	Sugeledningen er ikke i vannet.	Senk sugeledningen min. 30 cm ned i vannet.
	Trykkledning stengt.	Åpne stengeenheter i trykkledningen.
	Pumpen suger luft.	Kontroller at alle tilkoblinger og filterlokket er tett. Bytt tetningsring.
	Blokkering på sugesiden.	Fjern smuss i innsugingsområdet.
	Pumpen har kjørt tørr.	Fyll pumpehuset med vann.
Pumpen slås av og på for ofte.	Membran er skadet.	La AL-KO Service bytte membran.
	Lavt lufttrykk i trykktanken.	Etterfyll luft i trykktanken. (Still inn membran-fortrykket på 1,5 bar).
	Pumpen suger luft, mangel på vann på sugesiden.	Slå av pumpen og la den bli kald.
For liten transportmengde	Blokkering på sugesiden.	Fjern smuss i innsugingsområdet. Bytt filter.
	For liten slangediameter.	Bruk en større trykkslange.
	For stor sugehøyde.	Reduser sugehøyden.
	For lite vann på sugesiden.	Strup pumpen for å tilpasse mengden.

10 OPPBEVARING

1. Tøm suge- (18) og trykkledningen (13).
2. Skru ut tappeskruen for filterkammeret (10) og la vannet renne ut av pumpen. Vannet i vanntanken trykkes samtidig ut av luftbelgen.
3. Skru ut tappeskruen for pumperommet (9) og la vannet renne ut av vanntanken.
4. Skru inn tappeskruene igjen og lagre pumpe og tilbehør frostfritt.

i MERK Ved fare for frost skal systemet tømmes fullstendig og pumpen lagres på et frostsikkert sted.

11 AVFALLSHÅNDTERING

 Elektro- og elektronikkapparater hører ikke til i husholdningsavfallet, men skal tilføres  atskilt for avfallshåndtering eller deponering.

Emballasje, maskin og tilbehør er laget av gjenvinnbare materialer og skal deponeres tilsvarende.

12 KUNDESERVICE/SERVICE

Ved spørsmål om garanti, reparasjon eller reservedeler henvend deg til det nærmeste AL-KO-serviceverkstedet. Dette finner du på Internett på følgende adresse:

www.alco-garden.com/service-contacts

Flere opplysninger om reservedeler finner du på: www.alco-garden.com/spareparts

13 INFORMASJON OM SAMSVARSERKLÆRINGEN

Herved erklærer vi med enevansvar at dette produktet, i denne utførelsen, er i samsvar med kra-

vene i EU-direktivene, EU-sikkerhetsstandardene og de produktspesifikke standardene. Samsvarserklæringen er en del av bruksanvisningen, og er vedlagt maskinen.

14 GARANTI

Vi utbedrer eventuelle material- eller produksjonsfeil på maskinen innenfor den lovmessige foreldelsesfristen for mangelskrav ved at vi velger å foreta en reparasjon eller levere et nytt produkt. Foreldelsesfristen fastlegges ut fra gjeldende lovgivning i landet hvor maskinen ble kjøpt.

Vår garanti gjelder kun ved:

- overholdelse av bruksanvisningen
- Sakkyndig behandling
- Bruk av originale reservedeler

Garantien gjelder ikke ved:

- Egenutførte reparasjonsforsøk
- Egenutførte tekniske endringer
- Ikke tiltenkt bruk

Følgende omfattes ikke av garantien:

- Lakkskader som skyldes normal slitasje
- Slitasjedeler som på reservedelskortet er merket med xxxxxx (x) ramme

Garantitiden begynner å løpe med kjøpet til den første sluttbrukeren. Fakturadatoen er utslagsgivende. Ved garantikrav henvender du deg til din forhandler eller til nærmeste autoriserte kundeservice med denne garantierklæringen og den originale kvitteringen. De lovbestemte mangelfordringene fra kjøper overfor selger forblir uberørt gjennom denne erklæringen.

VAROITUS! Tarkoittaa mahdollisesti vaarallista tilannetta, joka voi aiheuttaa kuoleman tai vakavan loukkaantumisen, jos sitä ei vältetä.

VARO! Tarkoittaa mahdollisesti vaarallista tilannetta, joka voi aiheuttaa lievän tai keskivaikean loukkaantumisen, jos sitä ei vältetä.

HUOMAUTUS! Tarkoittaa tilannetta, joka voi aiheuttaa aineellisia vahinkoja, jos sitä ei vältetä.

HUOMAUTUS Lisätietoja laitteesta ja sen käytöstä.

2 TUOTEKUVAUS

Tässä käyttöohjeessa kuvaillaan eri pumppumalleja. Tarkista käytössä oleva malli tyyppikilven perusteella.

2.1 Toimitussisältö

Pumppu toimitetaan käyttövalmiina suodattimen korkin avaimen, kulmanipan ja käyttöohjeen kanssa.

2.2 Tuotteen yleiskuva (kuvat A - E)

Koh-ta	Osa
1	Suodattimen läpinäkyvä korkki
2	Pumpun kotelo
3	Täyttöaukon tulppa
4	Pumpun ulostulo/painejohdinliitäntä
5	Moottorikotelo
6	Välisäiliö
7	Ruuvauskohta
8	Painemittari
9	Pumpun tyhjennysruuvi
10	Suodatintilan tyhjennysruuvi
11	Pumpun tuloaukko/imujohdon liitäntä
12	Vesihana
13	Painejohto
14	Kulmanippa
15	Tiiviste
16	Liitosnippa
17	Tiiviste

Koh-ta	Osa
18	Imujohto
19	Suodatinavain
20	Suodattimen tiiviste
21	Suodatin
22	Takaiskuventtiili
23	Takaiskuventtiilin tiiviste
24	Kotelon tiiviste
25	Kierrenippa
26	Tiiviste
27	Mittauslaitteen uimuri
28	Venttiilin kansi
29	Venttiili

2.3 INOX

"INOX"-merkinnällä varustetut pumput ovat ruostumatonta terästä. Sillä ei ole vaikutusta rakenteeseen ja toimintaan.

2.4 Turva- ja suoja-alue

Lämpösuojaus

Pumppu on varustettu lämpösuojauslaitteella, joka sammuttaa moottorin ylikuumentumisen yhteydessä. Pumppu käynnistyy uudelleen automaattisesti noin 15 - 20 minuuttia kestävä jähdytysvaiheen jälkeen.

Kuivakäyntisuoja

Pumpussa on kuivakäyntisuoja. Kuivakäyntisuoja kytkee pumpun pois päältä noin 90 sekunnin kuluessa, jos vettä ei imetä tai imujohto on viollinen.

Paineanturi

Pumpussa on paineanturi. Pumppu kytkeytyy tämän anturin kautta automaattisesti pois päältä ja päälle, kun asetettu paine saavutetaan.

■ Asetettu paine: katso tekniset tiedot

LED-valvonta

Pumppu on varustettu LED-valvonnalla käyttötilojen valvontaa ja virheilmoitusten näyttöä varten.

Käyttötarkoitus

Pumppu on tarkoitettu yksityiseen käyttöön talossa ja puutarhassa. Sitä saa käyttää vain käyttörajoitusten puitteissa teknisten tietojen mukaisesti.

Pumppu soveltuu seuraaviin käyttötarkoituksiin:

- puutarhan ja tontin kastelu
- talon vedensaanti
- vedensaannin paineen korotus.

I HUOMAUTUS Vedensaannin paineen korottamisessa on noudatettava paikallisia määräyksiä. Kysy neuvoa LVI-alan ammattilaiselta.

Pumppu soveltuu ainoastaan seuraavien nesteiden kuljettamiseen:

- puhdas vesi, sadevesi.

Muunlaista tai laajempaa käyttöä ei katsota käyttötarkoituksen mukaiseksi.

2.9 Mahdollinen vääränlainen käyttö

Pumppu ei sovellu jatkuvaan käyttöön. Se ei sovellu seuraavien aineiden pumppaamiseen:

- juomavesi
- suolavesi
- elintarvikkeet
- likavesi
- syövyttävät aineet, kemikaalit
- syövyttävät, syttyvät, räjähtävät tai kaasuntuuvat nesteet
- nesteet, joiden lämpötila on yli 35 °C
- hiekkapitoinen vesi ja hankaavat nesteet.

3 TURVALLISUUSOHJEET

⚠ VAARA! Jännitteisten osien koskettamiseen liittyvä vaara! Pumpun tai jatkojohdon vika voi aiheuttaa vakavia vammoja!

- Irrota pistoke heti verkosta.
- Liitä laite FI-suojakytkimen kautta nimellisvirravirralla, joka on < 30 mA.

⚠ VAROITUS! Loukkaantumiswaara. Vialliset turvalaitteet ja suojuukset sekä turvalaitteiden ja suojusten poistaminen käytöstä voivat aiheuttaa vakavia vammoja.

- Korjauta vialliset turvalaitteet ja suojuukset.
- Älä koskaan poista turvalaitteita tai suojuksia toiminnasta.

⚠ VARO! Kuuman veden aiheuttama loukkaantumiswaara! Pitemmän käytön yhteydessä suljettua painepuolta kohti (> 10 min) pumpussa oleva vesi voi kuumentua hyvin kuumaksi ja tulla ulos hallitsemattomasti!

- Erotta pumppu verkkovirrasta ja anna pumpun ja veden jäähtyä.
- Tarkista veden taso imupuolella.
- Tarkista johtojen tiiviisy.
- Tarkista imu- ja painejohdon asennus.
- Ota pumppu uudelleen käyttöön vasta, kun kaikki viat on korjattu!

3.1 Yleiset turvallisuusohjeet

- Tätä laitetta voivat käyttää henkilöt, joiden fyysiset, aisti- tai henkiset kyvyt ovat heikentyneet tai joilla ei ole kokemusta ja tietoa, jos heitä valvotaan tai heitä opastetaan laitteen turvallisessa käytössä ja he ymmärtävät siitä aiheutuvat vaarat. Lapset eivät saa leikkiä laitteella.
- Henkilöillä, joiden rajoitukset ovat hyvin suuria ja monimutkaisia, voi olla tässä annettuja ohjeita laajempia tarpeita.
- Pumppuja, joita ei ole merkitty pakkasenkestäviksi, ei saa jättää ulos pakkasella.
- Älä koskaan nosta, kuljeta tai kiinnitä pumpua pitämällä kiinni virtajohtosta. Älä irrota pistoketta pistorasiasta vetämällä virtajohtosta.
- Omavaltaisten muutosten tai lisäysten tekeminen pumppuun on kielletty. Korjaukset saa tehdä vain meidän asiakaspalvelumme.
- Vedä pistoke irti pistorasiasta ennen laitteen parissa työskentelyä. Suojaa pistoke kosteudelta.
- Käytä pumpua ja jatkojohtoa vain, kun ne ovat teknisesti moitteettomassa kunnossa. Viallisia laitteita ei saa käyttää.
- Noudata turvaetäisyyttä eläimiin ja/tai kytke pumppu pois päältä, kun eläimet lähestyvät sitä.

3.2 Sähköturvallisuus

- Pumpua ei saa käyttää, jos uima-altaassa tai puutarhalammikossa on ihmisiä.
- Talon verkkojännitteen on vastattava teknisissä tiedoissa mainittua verkkojännitettä, muuta syöttöjännitettä ei saa käyttää.
- Pumpua saa käyttää vain ainoastaan määräykset DIN/VDE 0100, osa 737, 738 ja 702 täyttävien laitteiden kanssa. Laitteen suoja-

miseksi on asennettava 10 A:n johdonsuojakatkaisin ja vikavirtasuojakytkin, jonka nimellivirta on 10/30 mA.

- Käytä vain jatkojohtoja, jotka on tarkoitettu ulkokäyttöön - minimipoikkipinta 1,5 mm². Ke- laa kaapelikelat aina kokonaan auki.
- Viallisia tai hauraita jatkojohtoja ei saa käyttää.
 - Tarkista jatkojohdon kunto aina ennen käyttöä.
- Jos liitäntäjohtoa on jatkettava, ainoastaan valumuhvillista H07RN-F-tyypistä kaapelia saa käyttää. Työn saa suorittaa ainoastaan sähköalan ammattihenkilö.
- Jos verkkojohto on vaurioitunut, se on vaihdettava valmistajan, sen huoltopalvelun tai vastaavan pätevyyden omaavan henkilön toimesta vaaran välttämiseksi.

4 ASENNUS

4.1 Pumpun asettaminen paikalleen

1. Valmistele tasainen ja tukeva alusta.
2. Aseta pumppu vaakatasoon paikkaan, jossa ei ole tulvimisvaaraa.
3. Kiinnitä pumppu tarvittaessa kiinnityskohdista (7).
- Pumppu on suojattava sateelta ja suoralta vesisuihkulta.

HUOMAUTUS! Veden tulvimisen vaara! Jos pumpussa on häiriötä, siitä voi vuotaa vettä, jonka tulviminen saattaa aiheuttaa seurausvahinkoja.

- Varmista sopivin toimenpitein, että pumpun häiriöistä ei voi aiheutua tulvimisesta johtuvia seurausvahinkoja.

4.2 Imujohdon liittäminen

f HUOMAUTUS Suosittelemme taipuisien joih- tojen asentamista pumpun tuloaukkoon. Silloin pumppuun ei kohdistu mekaanista painetta tai vetoa.

1. Valitse imujohdon pituus siten, että pumppu ei voi käydä kuivana. Imujohdon on oltava ai- na vähintään 30 cm vedenpinnan alapuolella.
2. Liitä imujohto. Liitännän on oltava tiivis, mutta kierteet eivät saa vioittua.
3. Jos vesi sisältää hieman hiekkaa, imujohdon ja pumpun tuloaukon väliin on asennettava esisuodatin. Tiedustele sitä erikoisliikkeestä.
4. Asenna imujohto aina nousevasti.

f HUOMAUTUS Jos imukorkeus on yli 4 m, on asennettava imuletku, jonka halkaisija on suu- rempi kuin 1". Suosittelemme AL-KO-imuvaruste- setin käyttöä, johon kuuluu imuletku, imusihti ja paluuvirtauksen estin. Kysy alan erikoisliikkeestä.

4.3 Painejohtimen asennus

1. Kierrä liitosnipa (16) ja pyöreä tiivisterengas (17) pumpun ulostuloon (4).
2. Kierrä kulmanippa (14) ja tiiviste (15) liitos- nippaan (16) ja käännä kulmanippaa halua- maasi suuntaan.
3. Kiinnitä painejohto (13) kulmanippaan (14).
4. Avaa kaikki painejohdossa olevat sulkimet (venttiilit, ruiskusuuttimet, vesihana).

5 KÄYTTÖÖNOTTO

5.1 Välisäiliön ilmanpaineen tarkistaminen

HUOMAUTUS! Laitteen vaurioitumisvaara! Pumpun saa ottaa käyttöön vain, kun välisäiliön kalvon esipaine on 1,5 - 1,7 baaria. Muu paine välisäiliön kalvossa voi aiheuttaa laitteen vaurioi- tumisen.

- Tarkista ennen käyttöönottoa ilmanpaine väli- säiliön takapuolella olevasta venttiilistä.
1. Avaa painejohdossa (13) oleva suljin.
 2. Työnnä venttiilin kansi (28) välisäiliön taka- puolella ylös.
 3. Tarkista venttiilissä oleva ilmanpaine ilma- pumpulla tai painenäytöllä varustetulla ren- kaantäyttölaitteella.
 4. Korjaa ilmanpainetta tarvittaessa niin, että se on 1,5 - 1,7 bar.
 5. Sulje jälleen välisäiliön takapuolella oleva venttiilin kansi.
 6. Ota pumppu käyttöön.

5.2 Pumpun täyttö

HUOMAUTUS! Laitteen vaurioitumisvaara! Kuivakäynti rikkoo pumpun!

- Pumppu on täytettävä vedellä ylivuotoon asti ennen jokaista käyttökertaa, jotta imeminen voi alkaa heti.

f HUOMAUTUS Lyhennä imuakaa täytämällä imuletku vedellä ennen sen kiinnittämistä.

1. Avaa täyttöaukon tulppa (3) suodatinavaimel- la (19/A).
2. Täytä pumppuun täyttöaukon kautta vettä, kunnes pumpun kotelo (2) on täynnä.
3. Ruuvaa täyttötulppa paikoilleen.

5.3 Ensimmäinen käyttöönotto

Ensimmäisen käyttöönoton yhteydessä LED-merkkivalo PUMP ON palaa ja LED-merkkivalo FLOW CONTROL vilkkuu.

HUOMAUTUS Jos veden imeminen ei ala noin 90 sekunnin kuluttua, kuivakäytisuojaus kytkee pumpun pois päältä ja LED-merkkivalo ALARM palaa. Tarkista imujohton, suodatinlasin ja kaikkien kierrelitosten tiiviyys, paina RESET-painiketta ja suorita ensikäyttöönotto uudelleen.

6 KÄYTTÖ

6.1 Pumpun kytkeminen päälle

1. Avaa jokin paine johdossa (11) oleva sulkimista (venttiili, ruiskusuutin, vesihana).
2. Työnnä liitäntäjohton verkkopistoke pistorasiaan. Pumppu alkaa kuljettaa vettä.
3. Sulje paine johdossa oleva suljin, kun ulos tulevassa vedessä ei enää ole ilmaa.
 - Pumppu kytkeytyy automaattisesti pois päältä, kun paine on muodostunut ja poiskyntäpaine on saavutettu.
 - Pumppu on käyttövalmis.
 - LED-merkkivalot ovat pois päältä.
 - Kun vettä kuljetetaan, vain LED-merkkivalo PUMP ON palaa.

6.2 Pumpun kytkeminen pois päältä

1. Vedä verkkopistoke pois pistorasiasta.
2. Sulje kaikki paine johdossa olevat sulkimet.

VARO! Kuumen veden aiheuttama loukkaantumisvaara Pitemmän käytön yhteydessä suljettua painepuolta kohti (> 10 min) pumpussa oleva vesi voi kuumentua hyvin kuumaksi ja tulla ulos hallitsemattomasti!

- Erotta pumppu verkkovirrasta ja anna pumpun ja veden jäähtyä.
- Ota pumppu uudelleen käyttöön vasta, kun kaikki viat on korjattu!

Kuumaan veteen liittyvän loukkaantumisvaaran syyt:

- epäasianmukainen asennus
- suljettu painepuoli
- imu johdossa liian vähän vettä tai
- viallinen painekytin

Toimenpiteet

1. Erotta pumppu verkkovirrasta ja anna pumpun ja veden jäähtyä.
2. Tarkista pumppu, asennus ja veden pinnan korkeus.
3. Ota pumppu uudelleen käyttöön vasta, kun kaikki viat on korjattu!

7 LED-MERKKIVALOT

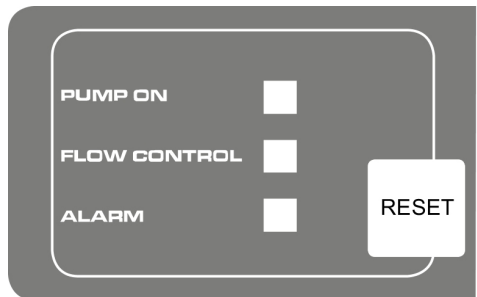

7.1 Normaalkäyttö

KytKentätila	LED-merkkivalo	Toiminta / toimenpide
Pumppu kytkeytyy päälle ja alkaa imeä. Pumppu täyttää säiliön, kun tyhjennysaukko on kiinni.	LED-merkkivalo PUMP ON palaa. LED-merkkivalo FLOW CONTROL vilkkuu.	Ensikäyttöönotto: Pumppu täytetty vedellä, imu- ja painepuoli liitetty, vettä käytettävissä imupuolella. Pumppu otetaan verkkoon.
Pumppu toiminnassa.	LED-merkkivalo PUMP ON palaa.	Pumppu kuljettaa vettä. Paine puolella otetaan vettä.

Kytkenätilä	LED-merkkivalo	Toiminta / toimenpide
Pumppu kytkeytyy pois päältä painekeytimen kautta.	LED-merkkivalot pois päältä.	Pumppu saavuttaa asetetun paineen.

7.2 Virheilmoitus

Kytkenätilä	LED-merkkivalo	Toiminta / toimenpide
Pumppu kytkeytyy pois päältä elektroniikan (kuivakäyntisuojaus) kautta.	LED-merkkivalo ALARM vilkkuu.	Tarkasta imujohto, suodatinlasi ja kaikki kierrelitännät, ja paina tarvittaessa RESET-painiketta. Takaisin ensikäyttöönottoon, kunnes pumppu kuljettaa vettä. Kuivakäyntihälytys: Tämä ilmoitus tulee näyttöön, kun virtausta ei ole eikä painetta kehitetä määrätyn ajan aikana (noin 90 sekuntia). Nollaa virheilmoitus RESET-painiketta painamalla.

8 HUOLTO JA HOITO

8.1 Välisäiliön ilmanpaineen tarkistaminen

f HUOMAUTUS Tarkista välisäiliön ilmanpaine säännöllisesti. 1,5 baarin ilmanpaine ei saa alittua (katso kohta "Käyttöönotto: Välisäiliön ilmanpaineen tarkistaminen").

8.2 Pumpun puhdistaminen

f HUOMAUTUS Pumppu on huuhdeltava puhtaalla vedellä, jos sillä on kuljetettu klooripitoista uima-altaan vettä tai nesteitä, joista jää pumppuun jäämiä.

1. Erotta pumppu verkkovirrasta ja estä sen uudelleenkäynnistäminen. Pumppu pysähtyy automaattisesti.
2. Huuhtelevä pumppu puhtaalla vedellä.
3. Työnnä verkkopistoke pistorasiaan.
4. Kytke pumppu päälle virtakytkimellä. Pumppu käynnistyy automaattisesti.

8.3 Suodattimen puhdistaminen

1. Kierrä suodatintilan tyhjennysaukon tyhjennysruuvi (10) irti, tyhjennä suodatintila ja sulje tyhjennysaukko jälleen.
2. Irrota suodattimen läpinäkyvä korkki (1) suodatinavaimen (19) avulla.
3. Ota suodatin (21) pois suodatinkestosta (2) ja puhdista juoksevan veden alla.
4. Puhdista suodatinkestola ja suodattimen läpinäkyvä korkki.
5. Ennen kuin asennat suodattimen paikoilleen tarkista, että suodattimen tiivisteessä (20) ja

kotelon tiivisteessä (24) ei ole vikoja; vaihda tarvittaessa.

6. Asenna suodatin paikoilleen, kierrä suodattimen läpinäkyvä korkki kiinni ja kiristä suodatinavaimella käsivoimin.

8.4 Takaiskuventtiilin puhdistaminen

1. Irrota suodatin (katso kohta "Suodattimen puhdistaminen")
2. Kierrä takaiskuventtiili (22) irti ja puhdista juoksevan veden alla.
3. Vaihda tiiviste (23) tarvittaessa.
4. Asenna takaiskuventtiili paikoilleen.
5. Asenna suodatin paikoilleen.

8.5 Uimurin puhdistus

1. Kierrä painejohto (13) irti kulmanipan (14) ja liitosnipan (16) kanssa.
2. Kierrä kierrenippa (25) ja tiiviste (26) irti. Paine uimurin (27) asennuskohta muistiin. Vedä uimuri ulos ja puhdista se.
3. Asenna uimuri takaisin paikoilleen – tarkista oikea kohta.

8.6 Tukoksen poistaminen

1. Erotta pumppu verkkovirrasta ja estä sen uudelleenkäynnistäminen.
2. Irrota imujohto pumpun tuloaukosta.
3. Liitä painejohto vesijohtoon.
4. Anna veden virrata pumpun kotelon läpi, kunnes tukos irtoaa.
5. Kytke pumppu hetkeksi päälle ja tarkista, pyöriikö se vapaasti.
6. Ota pumppu jälleen käyttöön kuvatulla tavalla.

9 OHJEET HÄIRIÖTILANTEISSA

⚠ VAARA! Sähköiskun vaara! Kun pumpulle tehdään toimenpiteitä, on sähköiskun vaara.

- Irrota verkkopistoke ennen kaikkia häiriönpoistoon liittyviä töitä.
- Sähköjärjestelmää koskevia vikoja saa korjata ainoastaan sähköalan ammattihenkilö.

ℹ HUOMAUTUS Jos et pysty korjaamaan vaurioita, käänny lähimmän asiakaspalvelumme puoleen.

Häiriö	Mahdollinen syy	Korjaus
Moottori ei toimi.	Juoksupyörä jumissa.	Puhdista pumpu. Pyöräytä juoksupyörän moottoriakselia ruuvimeisselillä.
	Lämpökytin on kytkenyt pumpun pois päältä.	Tarkista vedenpinta imupuolella. Anna kuljetettavan nesteen jäähtyä. Kunnosta tai vaihda pumpu.
	Ei verkkojännitettä.	Tarkista sulakkeet, anna sähköalan ammattilaisen tarkastaa virransyöttö.
Pumpu on käynnissä, mutta ei kuljeta nestettä.	Imujohto ei ole vedessä.	Upota imujohto veteen vähintään 30 cm:n syvyyteen.
	Painejohto suljettu.	Avaa paine johdossa olevat sulkimet.
	Pumpu imee ilmaa.	Tarkista kaikkien liitäntöjen ja suodatinkannen tiiviys. Vaihda tiiviste rengas.
	Imupuolen tukos.	Poista imualueella oleva lika.
	Pumpu on käynyt kuivana.	Täytä pumpun kotelo vedellä.
Pumpu kytkeytyy päälle ja pois päältä liian usein.	Kalvo on vioittunut.	Anna AL-KO-huollon vaihtaa kalvo.
	Alhainen ilmanpaine välisäiliössä.	Lisää ilmaa välisäiliöön. (Aseta kalvon esipaine 1,5 baariin).
	Pumpu imee ilmaa, imupuolella liian vähän vettä.	Kytke pumpu voi päältä ja anna jäähtyä.
Kuljetusmäärä liian pieni	Imupuolen tukos.	Poista imualueella oleva lika. Vaihda suodatin.
	Letkun halkaisija liian pieni.	Käytä suurempaa paineletkua.
	Imukorkeus liian suuri.	Pienennä imukorkeutta.
	Imupuolella liian vähän vettä.	Pumpun kuristaminen kuljetusmäärän sovittamiseksi.

10 SÄILYTYS

1. Tyhjennä imu- (18) ja painejohto (13).
2. Kierrä suodatintilan tyhjennysruuvi (10) irti ja anna veden valua ulos pumpusta. Ilmapalje painaa samalla ulos välisäiliössä olevan veden.
3. Kierrä pumpun tyhjennysruuvi (9) irti ja anna veden valua ulos välisäiliöstä.

4. Kierrä tyhjennysruuvit takaisin sisään ja säilytä pumpua ja varusteita suojassa jäätymiseltä.

ℹ HUOMAUTUS Jos on olemassa jäätymisvaara, järjestelmä on tyhjennettävä täydellisesti ja pumpu säilytettävä jäätymiseltä suojattuna.

11 HÄVITTÄMINEN

 Käytöstä poistetut sähkö- ja elektroniikkalaitteet eivät kuulu kotitalousjätteisiin, vaan ne on toimitettava erilliseen keräykseen!

Pakkaus, laite ja lisävarusteet on valmistettu kierätettävistä materiaaleista, ja ne voidaan vastavasti hävittää.

12 ASIAKASPALVELU JA HUOLTO

Tuotevastuuta, korjauksia ja varaosia koskevissa kysymyksissä ota yhteyttä lähimpään AL-KO-huoltopisteeseen. Niiden yhteystiedot löydät in-

14 TAKUU JA TUOTEVASTUU

Jos laitteessa esiintyy lakisääteisenä takuuajana materiaali- tai valmistusvirheitä, meillä on oikeus valintamme mukaan joko korjata ne tai vaihtaa virheellinen osa uuteen. Takuun voimassaoloaika määräytyy laitteen ostomaan lainsäädännön mukaan.

Takuu on voimassa vain, kun:

- tätä käyttöohjetta noudatetaan
- laitetta käsitellään asianmukaisesti
- käytetään alkuperäisvaraosia

Takuu ei koske:

- tavallisesta käytöstä johtuvia maalipinnan vaurioita
- kulutusosia, joita ei ole kehystetty varaosaluettelossa

Takuuaika alkaa siitä, kun ensimmäinen loppukäyttäjä ostaa laitteen. Ratkaiseva on ostokuitin päivämäärä. Ota yhteys laitteen myyjään tai lähimpään valtuutettuun huoltopisteeseen ja esitä takuutodistus ja alkuperäinen ostokuitti. Nämä ehdot eivät koske ostajan lakisääteisiä oikeuksia, jotka perustuvat virhevastuuseen.

ternet-osoitteesta

www.alco-garden.com/service-contacts

Lisätietoja varaosista on saatavilla osoitteessa www.alco-garden.com/spareparts

13 VAATIMUSTENMUKAISUUSVAKUUTUKSEEN LIITTYVIÄ TIETOJA

Vakuutamme täten yksinomaisella vastuulla, että tämä tuote täyttää markkinoille tuodussa muodossaan yhdenmukaistettujen EU-direktiivien, EU-turvallisuusstandardien ja tuotekohtaisten standardien vaatimukset. Vaatimustenmukaisuusvakuutus on osa käyttöohjetta ja toimitetaan koneen mukana.

Takuu raukeaa, jos:

- laitetta yritetään korjata omavaltaisesti
- laitteeseen tehdään omavaltaisia teknisiä muutoksia
- laitetta käytetään sen käyttötarkoituksen vastaisesti

ALGUPÄRASE KASUTUSJUHENDI TÕLGE



Sisukord

1	Selle kasutusjuhendi kohta	141	8.6	Ummistuse kõrvaldamine	146
1.1	Tiitellehel olevad sümbolid	141	9	Abi tõrgete korral	146
1.2	Sümbolite ja märksõnade seletus	141	10	Hoiulepanek	147
2	Toote kirjeldus	142	11	Jäätmekäitus	147
2.1	Tarnekomplekt	142	12	Klienditeenindus/teenindus	148
2.2	Tooteülevaade (joonis A–E)	142	13	Teave vastavusdeklaratsiooni kohta	148
2.3	INOX	142	14	Garantii	148
2.4	Ohutus- ja kaitseseadis	142			
2.5	Kuivalt töötamise kaitse	142	1 SELLE KASUTUSJUHENDI KOHTA		
2.6	Rõhuandur	142	■	Saksakeelne versioon on algpärane kasutusjuhend. Kõik teised keeleversioonid on algpärase kasutusjuhendi tõlked.	
2.7	LED-kontroll	142	■	Hoidke kasutusjuhendit alati sellises kohas, kust te selle vajadusel kiiresti üles leiate.	
2.8	Otstarbekohane kasutamine	142	■	Andke seade edasi teisele isikule ainult koos kasutusjuhendiga.	
2.9	Võimalik väärkasutamine	143	■	Lugege kindlasti selles kasutusjuhendis olevaid ohutusjuhiseid ja hoiatusi.	
3	Ohutusjuhised	143			
3.1	Üldised ohutusjuhised	143	1.1 Tiitellehel olevad sümbolid		
3.2	Elektriohutus	143			
4	Monteerimine	144			
4.1	Pumba ülespanek	144			
4.2	Imitoru ühendamine	144			
4.3	Survetoru monteerimine	144			
5	Kasutuselevõtt	144			
5.1	Mahuti õhurõhu kontrollimine	144			
5.2	Pumba täitmine	144			
5.3	Esmakordselt kasutusele võtmine	144			
6	Kasutamine	145			
6.1	Pumba sisselülitamine	145			
6.2	Pumba väljalülitamine	145			
7	LED-näidikud	145			
7.1	Normaalkasutus	145			
7.2	Veateade	146			
8	Hooldus	146			
8.1	Mahuti õhurõhu kontrollimine	146			
8.2	Pumba puhastamine	146			
8.3	Filtri puhastamine	146			
8.4	Tagasilöögiklapi puhastamine	146			
8.5	Ujukkere puhastamine	146			

1 SELLE KASUTUSJUHENDI KOHTA

- Saksakeelne versioon on algpärane kasutusjuhend. Kõik teised keeleversioonid on algpärase kasutusjuhendi tõlked.
- Hoidke kasutusjuhendit alati sellises kohas, kust te selle vajadusel kiiresti üles leiate.
- Andke seade edasi teisele isikule ainult koos kasutusjuhendiga.
- Lugege kindlasti selles kasutusjuhendis olevaid ohutusjuhiseid ja hoiatusi.

1.1 Tiitellehel olevad sümbolid

Sümbol	Tähendus
	Lugege kasutusjuhend enne aku kasutuselevõttu kindlasti tähelepanelikult läbi. See on ohutu töö ja rikkevaba käsitsemise eeldus.
	Kasutusjuhend
	Õrge kahjustage ega lõigake toitekaablit, muidu tekib elektrilöögi oht!

1.2 Sümbolite ja märksõnade seletus

⚠ OHT! Tähistab vahetult ohtlikku olukorda, mille eiramine toob kaasa surmava või raske vigastuse.

⚠ HOIATUS! Tähistab võimalikku ohtlikku olukorda, mille eiramine võib tuua kaasa surmava või raske vigastuse.

⚠ ETTEVAATUST! Tähistab võimalikku ohtlikku olukorda, mille eiramine võib tuua kaasa kerge või mõõduka vigastuse.

⚠ TÄHELEPANU! Tähistab ohtlikku olukorda, mille eiramine võib tuua kaasa materiaalse kahju.

ℹ MÄRKUS Erijuhised arusaamise ja käsitsemise parandamiseks.

2 TOOTE KIRJELDUS

Selles kasutusjuhendis kirjeldatakse bensiinipumpe eri mudelid. Tehke oma mudel kindlaks tüübisildi järgi.

2.1 Tarnekomplekt

Pump tarnitakse kasutusvalmis olekus koos filtri-kaanevõtme, nurgaga nipli ja kasutusjuhendiga.

2.2 Tooteülevaade (joonis A–E)

Nr	Osa
1	läbipaistva kaanega filter
2	pumba korpus
3	täiteava kork
4	pumba väljund/surveühendus
5	mootori korpus
6	Mahuti
7	Külgekruvimispunkt
8	Manomeeter
9	Pumbaruumi väljalaskekruvi
10	Filtriruumi väljalaskekruvi
11	pumba sisend/imiühendus
12	veekraan
13	survetoru
14	nurgaga nippel
15	tihend
16	ühendusnippel
17	tihend
18	imitoru
19	filtrivõti
20	filtri tihend
21	filter

Nr	Osa
22	tagasilöögiklapp
23	tagasilöögiklapi tihend
24	corpuse tihend
25	keermega nippel
26	tihend
27	mõõteseadme ujuk
28	Ventiili sulgurkaas
29	Ventiil

2.3 INOX

Tähisega „INOX“ pumbad tarnitakse roostevastast terasest mudelitena. See ei puuduta ehitust ja toimimist.

2.4 Ohutus- ja kaitseeadis

Termokaitaselüliti

Pumbal on termokaitaselüliti, mis lülitab mootori ülekuumenemise korral välja. Pärast umbes 15–20 minuti pikkust jahutusfaasi lülitub pump ise uuesti sisse.

2.5 Kuivalt töötamise kaitse

Pumbal on kuivalt töötamise kaitse. Kuivalt töötamise kaitse lülitab pumba umbes 90 sekundi pärast välja, kui vett sisse ei imeta või kui imitoru on kahjustatud.

2.6 Rõhuandur

Pump on varustatud rõhuanduriga. Selle anduri abil lülitub pump pärast seadistatud rõhu saavutamist automaatselt välja ja sisse.

- Seadistatud rõhk: vt tehnilisi andmeid

2.7 LED-kontroll

Tööolekute ja veateadete kuvamiseks on pumbal LED-kontroll.

2.8 Otstarbekohane kasutamine

Pump on mõeldud oma tarbeks kasutamiseks majas ja aias. Seda tohib kasutada üksnes ettenähtud kasutuspiirides kooskõlas tehniliste andmetega.

Pump sobib järgmiseks otstarbeks:

- aia- ja krundipinna kastmine
- hoone varustamine veega
- veevarustussurve suurendamine.

ℹ MÄRKUS Veevarustuse rõhu suurendamisel järgige kohalikke kehtivaid eeskirju. Teavet saate oma sanitaartechnikult.

Pump sobib üksnes järgmiste vedelike pumpamiseks:

- puhas vesi, vihmavesi

Igasugune sellest erinev kasutusviis ei ole otstarbekohane.

2.9 Võimalik väärkasutamine

Pumpa ei tohi kasutada püsivalt. Pump ei sobi alljärgnevate ainete pumpamiseks:

- joogivesi
- soolane vesi
- toiduained
- heitvesi
- agressiivsed ained, kemikaalid
- söövitavad, tuleohtlikud, plahvatusohtlikud või gaase eritavad vedelikud
- üle 35 °C temperatuuriga vedelikud
- liiva sisaldav vesi ja abrasiivsed vedelikud

3 OHUTUSJUHISED

⚠ OHT! Oht pinget juhtivate osade puudutamisele! Pumba või pikenduskaabli defekt võib tekitada raskeid vigastusi!

- Lahutage pistik kohe võrgust.
- Soovitame kasutada seadme ühendamiseks FI-kaitselüliti nimirikkevooluga < 30 mA.

⚠ HOIATUS! Kehavigastuste oht. Vigased ja väljalülitatud ohutus- ja kaitseseadised võivad tekitada raskeid vigastusi.

- Laske vigased ohutus- ja kaitseseadised remontida.
- Ärge blokeerige ohutus- ja kaitseseadiseid.

⚠ ETTEVAATUST! Kuum vesi võib tekitada vigastusi! Pikemal käitamisel suletud survepoollega (> 10 min) võib pumbas olev vesi tugevalt kuumeneda ja kontrollimatult lekkida!

- Lahutage pump toitevõrgust ning laske pumbal ja veel maha jahtuda.
- Kontrollige veetaset sisseimupoolel.
- Kontrollige torude lekkekindlust.
- Kontrollige imi- ja survetoru paigaldust.
- Võtke pump uuesti kasutusele alles pärast kõigi puuduste kõrvaldamist!

3.1 Üldised ohutusjuhised

- Seda seadet saavad kasutada vähenenud füüsiliste, sensoorsete või vaimsete võimete või kogemuste ja teadmiste puudumisega

inimesed, kui neid juhendatakse või juhendatakse seadme ohutut kasutamist ning nad mõistavad sellega kaasnevaid ohte. Lapsed ei tohi seadmega mängida.

- Väga tugevate ja keeruliste piirangutega isikutel võivad olla siin kirjeldatutest erinevad vajadused.
- Pumpasid, mis ei ole märgistatud külmakindlaks, ei tohi pakasega õue jätta.
- Pumba ei tohi kunagi tõsta, transportida ega kinnitada toitekaablist. Ärge hoidke pistiku lahutamisel toitevõrgust kinni toitekaablist.
- Pumba omavoliline modifitseerimine ja ümberhitamine on keelatud. Remonditöid tohivad teha üksnes meie klienditeeninduse töötajad.
- Seadme kallal tööde tegemisel tõmmake toitepistikust. Kaitske toitepistikut niiskuse eest.
- Pumba ja pikenduskaablit tohib kasutada üksnes tehniliselt laitmatu seisukorras! Kahjustunud seadmeid ei tohi kasutada.
- Püsige loomadest ohutul kaugusel või lülitage pump välja, kui sellele lähenevad loomad.

3.2 Elektriõhutus

- Kui inimesed on basseinis või aiatiigis, ei tohi pumba kasutada.
- Hoone võrgupinge peab langema kokku tehnilistes andmetes oleva võrgupinge andmetega, ärge kasutage muud toitepinget.
- Pumba tohib kasutada ainult elektrisüsteemis, mis vastab standardile DIN/VDE 0100, osa 737, 738 ja 702. Kaitsmaks tuleb paigaldada juhtme kaitselüliti 10 A ning rikkevoolu kaitselüliti nimirikkevooluga 10/30 mA.
- Kasutage üksnes pikenduskaableid, mis on ette nähtud kasutamiseks välistingimustes – minimaalne ristlõige 1,5 mm². Kerige kaablid trumliit alati täielikult lahti.
- Kahjustunud või mõranenud pikenduskaableid ei tohi kasutada.
 - Kontrollige pikenduskaabli seisukorda enne iga kasutuselevõttu.
- Kui ühenduskaablit tuleb pikendada, tohib kasutada üksnes H07RN-F tüüpi kaablit ja valumuhvi. Seda tööd tohib teha ainult elektrik.
- Kui toitejuhe on kahjustatud, peab selle ohu vältimiseks välja vahetama tootja, tema teenindusesindaja või sarnase kvalifikatsiooniga isik.

4 MONTEERIMINE

4.1 Pumba ülespanek

1. Valmistage ette tasande ja tugev paigalduskoht.
2. Paigaldage pump horisontaalselt ja üleujutuskindlalt.
3. Vajadusel keerake pump kinnikeeramispunktides (7) kinni.
 - Pump peab olema vihma ja otsese veejoa eest kaitsitud.

TÄHELEPANU! Üleujutuse oht! Pumba tõrgete korral võib vesi lekkima hakata ning üleujutusest tingitud kahjustusi põhjustada.

- Välistage sobivate meetmete abil pumba tõrgetest tulenevate üleujutuskahjude teke.

4.2 Imitoru ühendamine

f MÄRKUS Soovitame paigaldada pumba sissepääsule painduvad torud. Nii ei rakendu pumbale mehaaniline surve ega tõmbejõud.

1. Valige imitoru pikkus nii, et pump ei saaks kuival töötada. Imitoru peab olema alati vähemalt 30 cm allpool veepinda.
2. Ühendage imitoru. Jälgige, et ühendus oleks lekkekindel, kuid keere ei saaks kahjustada.
3. Vähese liivasisaldusega vee korral tuleb imitoru ja pumba sisselaske vahele paigaldada eelfilter. Küsige seda vastavast kauplusest.
4. Paigaldage imitoru alati tõusvana.

f MÄRKUS Kui sisseimukõrgus on üle 4 m, tuleb paigaldada sisseimuvoolik läbimõõduga üle 1 tolli. Soovitame kasutada AL-KO sisseimutarvikuid, mis koosnevad sisseimuvoolikust, sisseimufiltrist ja tagasivoolustopperist. Küsige seda vastavast kauplusest.

4.3 Survetoru monteerimine

1. Keerake ühendusnippel (16) koos ümarrõngastihendiga (17) pumbaväljundisse (4).
2. Kerake nurganippel (14) koos tihendiga (15) ühendusniplele (16) ja keerake nurganippel soovitud suunda.
3. Kinnitage survetoru (13) nurganiplele (14).
4. Avage kõik survetorus olevad sulgurid (klapid, pihustid, veekraan).

5 KASUTUSELEVÖTT

5.1 Mahuti õhurõhu kontrollimine

TÄHELEPANU! Seadme kahjustuste oht! Pumba tohib kasutusele võtta ainult siis, kui membraanmahutirõhk mahutis on 1,5–1,7 bar. Muu membraanmahutirõhk võib põhjustada seadmel kahjustusi.

- Kontrollige enne kasutuselevõttu mahuti tagaküljel oleva ventiili abil õhurõhku.

1. Avage survetoru (13) sulgur.
2. Lükake ventiili sulgurkate (28) mahuti tagaküljel üles
3. Kontrollige õhurõhku ventiilil õhupumba või rõhunäidikuga rehvipumbaga.
4. Vajadusel korrigeerige õhurõhk väärtusele 1,5–1,7 bar.
5. Sulgege mahuti tagaküljel olev ventiili sulgurkaas.
6. Võtke pump kasutusele.

5.2 Pumba täitmine

TÄHELEPANU! Seadme kahjustuste oht! Kuival töötamine lõhub pumba!

- Pump tuleb enne iga kasutuselevõttu kuni ülevooluni veega täita, et pump saaks kohe vett sisse imeda.

f MÄRKUS Sisseimuaaja lühendamiseks täitke imivoolik enne külgekeeramist veega.

1. Avage täitekrui (3) filtrivõtmega (19/A).
2. Lisage täitekrui kaudu vett, kuni pumbakorpus (2) on täis.
3. Keerake täitekrui sisse.

5.3 Esmakordselt kasutusele võtmine

Esmakordsel kasutuselevõtul süttib LED-näidik PUMP ON ja LED-näidik FLOW CONTROL vilgub.

f MÄRKUS Kui umbes 90 sekundi pärast ei imeta veel imitoru kaudu vett, lülitab kuival töötamise kaitse pumba välja ja LED-näidik ALARM süttib. Kontrollige imitoru, filtraakna ja kõigi keermesühenduste lekkekindlust, vajutage klahvi RE-SET ja viige esmakordne kasutuselevõtt veel kord läbi.

6 KASUTAMINE

6.1 Pumba sisselülitamine

1. Avage üks survetorus (11) olev sulgur (klapp, pihusti, veekraan).
2. Ühendage ühenduskaabli toitepistik pistikupessa. Pump hakkab pumpama.
3. Sulgege survetorus olev sulgur, kui väljuvas vees ei ole enam õhku.
 - Pump lülitub pärast rõhu moodustumist ja väljalülitussurve saavutamist automaatselt välja.
 - Pump on kasutusvalmis.
 - LED-näidikud on välja lülitatud.
 - Vee pumpamisel süttib ainult LED-näidik PUMP ON.

6.2 Pumba väljalülitamine

1. Eemaldage toitepistik pistikupesast.
2. Sulgege kõik survetorus olevad sulgurid.

⚠ ETTEVAATUST! Kuum vesi võib tekitada vigastusi. Pikemal käitamisel suletud survepoolega (> 10 min) võib pumbas olev vesi tugevalt kuumeneda ja kontrollimatult lekkida!

- Lahutage pump toitevõrgust ning laske pumbal ja veel maha jahtuda.
- Võtke pump uuesti kasutusele alles pärast kõigi puuduste kõrvaldamist!

Vigastusoht kuuma vee tõttu võib tekkida:

- ebaõige paigalduse,
- suletud survepoole,
- imitoru veepuuduse või
- vigase surveüliti tõttu.

Toimimine

1. Lahutage pump võrgust ning laske pumbal ja veel maha jahtuda.
2. Kontrollige pumba, paigaldust ja veetaset.
3. Võtke pump uuesti kasutusele alles pärast kõigi puuduste kõrvaldamist!

7 LED-NÄIDIKUD

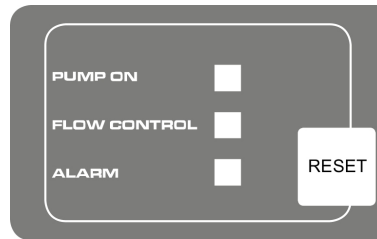

7.1 Normaalkasutus

Lülitusolek	LED-näidik	Funktsioon/meede
Pump lülitub sisse ja hakkab imema. Pump täidab mahuti suletud väljavoolu korral.	Süttib LED-näidik PUMP ON. LED-näidik FLOW CONTROL vilgub.	Esmakordselt kasutusele võtmine: Pump täidetakse veega, sisseimu- ja survepool ühendatud, vesi sisseimupoolel olemas. Pump ühendatakse võrku.
Pump on kasutusel.	Süttib LED-näidik PUMP ON.	Pump pumpab vett. Survepoolelt võetakse vett.
Pump lülitub surveülitiist välja.	LED-näidikud väljas.	Pump saavutab seadistatud surve.

7.2 Veateade

Lülitusolek	LED-näidik	Funktsioon/meede
Pump lülitub elektroonika kaudu (kuivalt töötamise kaitse) välja.	LED-näidik ALARM süttib.	Kontrollige imitoru, filtriklaasi ja kõiki keermesühendusi ning vajadusel vajutage klahvi RESET. Minge tagasi esmakordse kasutuselevõtu juurde, kuni pump hakkab vett pumpama. Kuivalt töötamise alarm: See teade kuvatakse, kui teatud aja (u 90 sekundit) jooksul ei toimu läbivoolu ja rõhku ei moodustu. Veateate saab lähtestada klahvi RESET vajutamisega.

8 HOOLDUS

8.1 Mahuti õhurõhu kontrollimine

MÄRKUS Kontrollige regulaarselt mahuti õhurõhku. See ei tohi jääda alla 1,5 bar (vt jaotist „Kasutuselevõtt: mahuti õhurõhu kontrollimine“).

8.2 Pumba puhastamine

MÄRKUS Pärast kloori sisaldava basseini-vee või jääke jätvate vedelike pumpamist tuleb pumba loputada puhta veega.

1. Lahutage pump toitvõrgust ja kindlustage sisselülitamise vastu. Pump seiskub automaatselt.
2. Loputage pumba puhta veega.
3. Ühendage toitepistik pistikupessa.
4. Lülitage pump sisse/välja-lülitiga sisse. Pump käivitub automaatselt.

8.3 Filtri puhastamine

1. Keerake tühjendusava filtriruumi (10) väljalaskekrui lahti, tühjendage filtriruum ja sulgege uuesti tühjendusava.
2. Keerake filtri läbipaistev kate (1) filtrivõtme (19) abil ära.
3. Võtke filter (21) filtrikorpusest (2) välja ja puhastage voolava vee all.
4. Puhastage filtrikorpus ja filtri läbipaistev kate.
5. Kontrollige enne filtri paigaldamist, ega filtrihendid (20) ja korpuse tihendid (24) ei ole kahjustunud, vajadusel vahetage välja.
6. Paigalage filter, keerake läbipaistev filtriklaas peale ja keerake filtrivõti käega kinni.

8.4 Tagasilöögiklapi puhastamine

1. Eemaldage filter (vt jaotist „Filtri puhastamine“).
2. Keerake tagasilöögiklapp (22) välja ja puhastage voolava vee all.

3. Vajadusel vahetage tihend (23) välja.
4. Paigaldage tagasilöögiklapp.
5. Paigaldage filter.

8.5 Ujukkere puhastamine

1. Keerake survetoru (13) koos nurknipli (14) ja ühendusnipliga (16) välja.
2. Keerake sissekeeratav nippel (25) koos tihendiga (26) välja. Märgistage ujukkere (27) paigalduskoht. Tõmmake ujukkere välja ja puhastage.
3. Paigaldage ujukkere tagasi – jälgige paigalduskohta.

8.6 Ummistuse kõrvaldamine

1. Lahutage pump toitvõrgust ja kindlustage sisselülitamise vastu.
2. Eemaldage pumbasisendist imitoru.
3. Ühendage survetoru veetorule.
4. Laske veel läbi pumbakorpusse voolata, kuni ummistus kaob.
5. Kontrollige lühikese sisselülitamisega, kas pump pöörleb vabalt.
6. Võtke pump kirjeldatud viisil uuesti kasutussele.

9 ABI TÕRGETE KORRAL

⚠ OHT! Elektrilöögi oht! Pumba kallal töötamisel on oht saada elektrilööki.

- Tõrgete kõrvaldamiseks tõmmake võrgupistik enne kõiki töid välja.
- Elektrisüsteemi vead laske kõrvaldada elektrikul.

i MÄRKUS Tõrgete puhul, mida ei ole võimalik kõrvaldada, pöörduge meie pädeva klienditeeninduse poole.

Rike	Võimalik põhjus	Lahendus
Mootor ei tööta.	Rootor on blokeerunud.	Puhastage pump. Keerake jooksuratta mootorivõll kruvikeerajaga lahti.
	Termolüliti lülitus välja.	Kontrollige sisseimupoole veetaset. Laske pumbataval vedelikul maha jahtuda. Teke pump korda või vahetage välja.
	Võrgupinge puudub.	Kontrollige kaitsmeid, laske toitevarustust kontrollida elektrikul.
Pump töötab, kuid ei pumpa.	Imitoru ei ole vees.	Sukeldage imitoru vähemalt 30 cm sügavusele vette.
	Survetoru suletud.	Avage survetorus olevad sulguragregaadid.
	Pump imeb õhku.	Kontrollige kõigi ühenduste ja filtrikaane lekkekindlust. Vahetage rõngastihend välja.
	Sisseimupoolel on ummistus.	Eemaldage mustus imemispiirkonnast.
	Pump on kuivaks töötanud.	Täitke pumbakorpus veega.
Pump lülitub liiga tihti sisse ja välja.	Membraan on kahjustunud.	Laske membraan AL-KO teenindusel välja vahetada.
	Madal õhurõhk mahutis.	Lisage mahutisse õhku. (Seadke membraanirõhk 1,5 baarile.)
	Pump imeb õhku, sisseimupoalne veepuudus.	Lülitage pump välja ja laske sellel maha jahtuda.
Pumbatav hulk on liiga väike.	Sisseimupoolel on ummistus.	Eemaldage mustus imemispiirkonnast. Vahetage filter välja.
	Vooliku läbimõõt on liiga väike.	Kasutage suuremat survevoolikut.
	Sisseimukõrgus liiga suur.	Vähendage sisseimukõrgust.
	Sisseimupoolel on liiga väike veekogus.	Drosseldage pump pumbatava koguse kohandamiseks.

10 HOIULEPANEK

1. Tühjendage imi- (18) ja survetoru (13).
2. Keerake filtriruumi väljalaskekrugi (10) välja ja laske veel pumbast välja voolata. Mahutis olev vesi surutakse samal ajal õhkkompenaatorist välja.
3. Keerake pumbaruumi väljalaskekrugi (9) välja ja laske veel mahutist välja voolata.
4. Keerake väljalaskekrugi uuesti sisse ning hoiustage pumpa ja tarvikuid külmumise eest kaitstuna.

MÄRKUS Külmumisohu korral tuleb süsteem täielikult tühjendada ja pumpa külmumiskindlas kohas hoida.

11 JÄÄTMEKÄITLUS

 Elektri- ja elektroonikaseadmeid ei tohi viisata olmejäätmete hulka, vaid tuleb sorteerida!

Pakend, seade ja tarvikud on valmistatud taaskasutatavatest materjalidest ning need tuleb vastavalt sellele suunata jäätmekäitlusesse.

12 KLIENDITEENINDUS/TEENINDUS

Garantiid, remonti ja varuosi puudutavates küsimustes pöörduge lähimasse AL-KO teenindusse. Nende kontaktandmed leiате internetist aadressile:

www.alko-garden.com/service-contacts

Lisateavet varuosade kohta leiате aadressilt: www.alko-garden.com/spareparts

14 GARANTII

Võimalikud materjali- ja tootmisvead kõrvaldame seaduses ettenähtud garantiiaja jooksul oma äranägemisel kas remondi teel või asendame uue tootega. Garantiiaeg oleneb seadme ostukoha riigi seadustest.

Meie garantii kehtib vaid alljärgnevate tingimuste täitmisel:

- kasutusjuhendi järgimine;
- asjatundlik käsitsemine;
- originaalvaruosade kasutamine.

Garantii ei hõlma:

- loomulikust kulumisest tulenevaid värvikahjustusi,
- kuluvaid osi, mis on varuosade kaardil tähistatud [xxxxxx (x)] raamiga

Garantiiaeg algab ostu sooritamiseга esimese lõppkasutaja poolt. Määrava tähtsusega on ostutšeki kuupäev. Pöörduge selle garantiideklaratsiooni ja ostutšekiga edasimüüja või lähima volitatud klienditeeninduse poole. See vastavusdeklaratsioon ei puuduta ostja poolt müüja vastu esitatavaid seadusega ettenähtud kvaliteedikaubusi.

13 TAEVE VASTAVUSDEKLARATSIOONI KOHTA

Kinnitame käesolevaga, et see toode täidab turul levitataval kujul ühtlustatud ELi direktiivide, ELi ohutusstandardite ja tootepõhiste standardite nõudeid. Vastavusdeklaratsioon on kasutusjuhendi osa ja on masinaga kaasas.

Garantii kaotab kehtivuse alljärgnevatel juhtudel:

- omavolilised remondikatsed;
- omavoliline tehniline muutmine;
- mitteotstarbekohane kasutamine.

ORIGINALIOS NAUDOJIMO INSTRUKCIJOS VERTIMAS

Turinys

1	Apie šią naudojimo instrukciją.....	149	8.4	Atbulinio vožtuvo valymas.....	154
1.1	Tituliniame puslapyje esantys simboliai	149	8.5	Plūdės valymas	154
1.2	Simbolių paaiškinimai ir signaliniai žodžiai.....	150	8.6	Užsikisimų šalinimas	155
2	Gaminio aprašymas	150	9	Pagalba atsiradus sutrikimų	155
2.1	Komplektacija	150	10	Sandėliavimas	156
2.2	Gaminio apžvalga (A–E pav.).....	150	11	Išmetimas	156
2.3	INOX	150	12	Klientų aptarnavimo tarnyba / techninės priežiūros punktas	156
2.4	Saugos ir apsauginiai įtaisai	150	13	Informacija apie atitikties deklaraciją	156
2.5	Apsauga nuo sausosios eigos.....	150	14	Garantija	156
2.6	Slėgio jutiklis	150			
2.7	LED kontrolės įtaisas	150			
2.8	Naudojimas pagal paskirtį.....	151			
2.9	Galimi netinkamo naudojimo būdai....	151			
3	Saugos nuorodos	151			
3.1	Bendrosios saugos nuorodos	151			
3.2	Elektros sauga	151			
4	Montavimas.....	152			
4.1	Siurblio pastatymas	152			
4.2	Siurbiamosios linijos prijungimas.....	152			
4.3	Slėginės linijos montavimas.....	152			
5	Paleidimas.....	152			
5.1	Oro slėgio resiveryje tikrinimas.....	152			
5.2	Siurblio pripildymas.....	153			
5.3	Pirmasis paleidimas.....	153			
6	Valdymas	153			
6.1	Siurblio įjungimas.....	153			
6.2	Siurblio išjungimas.....	153			
7	LED rodmenys	153			
7.1	Įprastas veikimas	154			
7.2	Gedimo pranešimas.....	154			
8	Techninė priežiūra.....	154			
8.1	Oro slėgio resiveryje tikrinimas.....	154			
8.2	Siurblio valymas.....	154			
8.3	Filtro valymas.....	154			

1 APIE ŠIĄ NAUDOJIMO INSTRUKCIJĄ

- Vokiška versija yra originali naudojimo instrukcija. Visos kitos kalbų versijos yra originalios naudojimo instrukcijos vertimai.
- Visada laikykite šią naudojimo instrukciją taip, kad visada galėtumėte ją paskaityti, kai reikės informacijos apie įrenginį.
- Perduokite įrenginį kitiems asmenims tik kartu su šia naudojimo instrukcija.
- Perskaitykite ir laikykitės šioje naudojimo instrukcijoje pateiktų saugos ir išpėjamųjų nurodymų.

1.1 Tituliniame puslapyje esantys simboliai

Simbolis	Reikšmė
	Prieš eksploatuodami būtinai atidžiai perskaitykite šią naudojimo instrukciją. Tai yra saugaus darbo ir sklandaus valdymo sąlyga.
	Naudojimo instrukcija
	Norėdami apsaugoti nuo elektros smūgio, nepažeiskite arba neperspjaukite tinklo kabelio!

1.2 Simbolių paaiškinimai ir signaliniai žodžiai

⚠ PAVOJUS! Nurodo gresiančią pavojingą situaciją, kurios neišvengus galimas mirtinas arba sunkus sužalojimas.

⚠ ĮSPĖJIMAS! Nurodo galimą pavojingą situaciją, kurios neišvengus galimas mirtinas arba sunkus sužalojimas.

⚠ ATSARGIAI! Nurodo galimą pavojingą situaciją, kurios neišvengus galimas lengvas arba vidutinio sunkumo sužalojimas.

⚠ DĖMESIO! Nurodo situaciją, kurios neišvengus galima materialinė žala.

ℹ NUORODA Specialios nuorodos dėl geresnio suprantamumo ir valdymo.

2 GAMINIO APRAŠYMAS

Šioje naudojimo instrukcijoje aprašomi įvairūs siurblių modeliai. Identifikuokite savo modelį pagal specifikacijų lentelę.

2.1 Komplektacija

Siurblys pateikiamas paruoštas darbui, su filtro dangteliu raktu, alkūnine įmova ir eksploatacijos instrukcija.

2.2 Gaminio apžvalga (A–E pav.)

Nr.	Konstruktinė dalis
1	Permatomas filtro dangtelis
2	Siurblio korpusas
3	Pildymo varžtas
4	Siurblio išėjimas / slėginės linijos jungtis
5	Variklio korpusas
6	Resiveris
7	Prisukimo taškas
8	Manometras
9	Siurblio kameros išleidimo varžtas
10	Filtro kameros išleidimo varžtą
11	Siurblio įėjimas / siurbiamosios linijos jungtis
12	Vandens čiaupas
13	Slėginė linija

Nr.	Konstruktinė dalis
14	Alkūninė įmova
15	Sandariklis
16	Jungiamoji įmova
17	Sandariklis
18	Siurbiamoji linija
19	Filtro raktas
20	Filtro sandariklis
21	Filtrai
22	Atbulinis vožtuvas
23	Atbulinio vožtuvo sandariklis
24	Korpuso sandariklis
25	Įsukamoji įmova
26	Sandariklis
27	Mataavimo bloko plūdė
28	Vožtuvo dangtelis
29	Vožtuvas

2.3 INOX

SiurbLIAI pavadinimu INOX pristatomi su nerūdijančio plieno įranga. Tai nekeičia jų konstrukcijos ir veikimo.

2.4 Saugos ir apsauginiai įtaisai

Apsauginis termojungiklis

Siurblys turi šiluminės apsaugos relę, kuri išjungia variklį esant perkaitimui. Po maždaug 15–20 minučių atvėsimo fazės siurblys vėl automatiškai įsijungia.

2.5 Apsauga nuo sausosios eigos

Siurblys turi apsaugą nuo sausosios eigos. Apsauga nuo sausosios eigos išjungia siurblyį maždaug po 90 sekundžių, jei neišsiurbiamas vanduo arba pažeista siurbiamoji linija.

2.6 Slėgio jutiklis

Siurblys turi slėgio jutiklį. Šiuo jutikliu, pasiekus nustatytus slėgius, siurblys automatiškai išjungiamas ir įjungiamas.

■ Nustatytas slėgis: žr. techninius duomenis.

2.7 LED kontrolės įtaisas

Siurblys turi LED kontrolės įtaisą, skirtą rodyti eksploataavimo būsenas ir klaidų pranešimus.

2.8 Naudojimas pagal paskirtį

Siurblys skirtas privačiam naudojimui name ir sode. Jį leidžiama eksploatuoti tik atsižvelgiant į naudojimo ribas pagal techninius duomenis.

Siurblys tinka:

- sodo ir sklypo plotams drėkinti
- vandeniui name tiekti
- vandentiekio slėgiui padidinti

I NUORODA Didinant vandentiekio slėgį, reikia atsižvelgti į vietinius reglamentus. Dėl informacijos kreipkitės į savo santchnikos specialistą.

Siurblys tinka tik šiems skysčiams tiekti:

- švariam, lietaus vandeniui

Kitoks arba leistinas ribas viršijantis naudojimas yra laikomas naudojimu ne pagal paskirtį.

2.9 Galimi netinkamo naudojimo būdai

Siurblio negalima naudoti nepertraukiamu režimu. Jis nėra tinkamas tiekti:

- geriamąjį vandenį,
- sūrų vandenį,
- maisto produktus,
- nuotekas
- agresyvias terpes, chemines medžiagas,
- esdinančius, degius, sprogius arba garuojančius skysčius,
- šiltesnius kaip 35 °C skysčius,
- smėliuotą vandenį ir abrazyvinius skysčius.

3 SAUGOS NUORODOS

⚠ PAVOJUS! Pavojus palietus įtampingas dalis! Sugedus siurbliui arba ilginamajam kabeliui, galima sunkiai susižaloti!

- Nedelsdami ištraukite iš tinklo kištuką.
- Prijunkite įrenginį per liekamosios srovės įtaisą, kurio vardinė nebalanso srovė < 30 mA.

⚠ ĮSPĖJIMAS! Pavojus susižaloti. Dėl pažeistų ir išjungtų saugos bei apsauginių įtaisų galima sunkiai susižaloti.

- Sugedusius saugos ir apsauginius įtaisus paveskite suremontuoti.
- Niekada neatjunkite saugos ir apsauginių įtaisų.

⚠ ATSARGIAI! Pavojus susižaloti dėl karšto vandens! Ilgiau veikiant priešais uždarytą slėgio pusę (> 10 min.), vanduo siurblyje gali stipriai įkaisti ir nekontroliuojamai išsiveržti!

- Atjunkite siurbį nuo tinklo ir leiskite siurbliui ir vandeniui atvėsti.
- Patikrinkite vandens lygį įsiurbimo pusėje.
- Patikrinkite linijų sandarumą.
- Patikrinkite, kaip prijungtos siurbiamoji ir slėginė linijos.
- Siurbį vėl paleiskite tik pašalinę visus trūkumus!

3.1 Bendrosios saugos nuorodos

- Šį prietaisą gali naudoti asmenys, turintys ribotų fizinių, jutiminių ar protinių gebėjimų arba neturintys patirties ir žinių, jei jie yra prižiūrimi arba yra instruktuoti, kaip saugiai naudotis prietaisu, ir supranta kylančius pavojus. Vaikams neleidžiama žaisti su įrenginiu.
- Asmenims, turintiems labai didelę ir kompleksinę negalią, gali turėti čia aprašytas instrukcijas viršijančius poreikius.
- Siurblių, kurie nėra pažymėti kaip atsparūs šalčiui, negalima palikti lauke, kai yra šalta.
- Siurblio niekada nekelkite, netransportuokite ir netvirtinkite už tinklo kabelio. Nenaudokite tinklo kabelio, kad ištrauktumėte tinklo kištuką iš kištukinio lizdo.
- Savavališki siurblio pakeitimai ar pertvarkymai draudžiami. Remonto darbus leidžiama atlikti tik mūsų klientų aptarnavimo tarnybai.
- Atlikdami darbus prie įrenginio, ištraukite tinklo kištuką. Apsaugokite tinklo kištuką nuo drėgmės.
- Naudokite tik nepriekaištingos būklės siurbį ir ilginamuosius kabelius! Draudžiama eksploatuoti pažeistus įrenginius.
- Laikykitės saugaus atstumo iki gyvūnų arba, jei artinasi gyvūnai, išjunkite siurbį.

3.2 Elektros sauga

- Jei baseine arba sodo tvenkinyje yra žmonių, siurblio naudoti negalima.
- Namų tinklo įtampa turi sutapti su tinklo įtampos duomenimis, pateikiamais techniniuose duomenyse, – nenaudokite jokios kitos maitinimo įtampos.
- Siurbį leidžiama eksploatuoti tik prie elektros įrangos pagal DIN/VDE 0100, 737, 738 ir 702 dalis. Apsaugai reikia įrengti 10 A linijos apsauginį išjungiklį bei liekamosios srovės ap-

sauginį įtaisą, kurio vardinė nebalanso srovė 10/30 mA.

- Naudokite tik tokius ilginamuosius kabelius, kurie yra numatyti naudoti atvirame ore – mažiausias skerspjuvis 1,5 mm². Kabelių būgnus visada iki galo išvyniokite.
- Pažeistus ar trūkinėjančius ilginamuosius kabelius naudoti draudžiama.
 - Kiekvieną kartą prieš paleisdami patikrinkite savo ilginamojo kabelio būklę.
- Jei jungiamąjį kabelį reikia prailginti, galima naudoti tik H07RN-F tipo kabelį ir sandūrų sujungimo movą. Šį darbą leidžiama atlikti tik kvalifikuotam elektrikui.
- Jei tinklo kabelis pažeistas, siekiant išvengti pavojaus, jį turėtų pakeisti gamintojas, jo klientų aptarnavimo skyrius arba atitinkamas kvalifikuotas asmuo.

4 MONTAVIMAS

4.1 Siurblio pastatymas

1. Paruoškite lygią ir stabilią stovėjimo vietą.
 2. Pastatykite siurblių horizontaliai ir apsaugoję nuo apšėmimo.
 3. Prireikus siurblių tvirtai prisukite prie prisukimo taškų (7).
- Siurblys turi būti apsaugotas nuo lietaus ir tiesioginės vandens srovės.

DĖMESIO! Apšėmimo pavojus! Atsiradus siurblio sutrikimų, gali išbėgti vandens ir sukelti su tuo susijusių pažeidimų dėl apšėmimo.

- Tinkamomis priemonėmis apsaugokite, kad, atsiradus siurblio sutrikimų, dėl apšėmtų vietų neatsirasų nuostolių.

4.2 Siurbiamosios linijos prijungimas

I NUORODA Rekomenduojame sumontuoti lanksčias linijas prie siurblio įėjimo. Taip siurblio negalės veikti mechaninis spaudimas arba tempimas.

1. Pasirinkite tokio ilgio siurbiamąją liniją, kad siurblys negalėtų veikti sausąja eiga. Siurbiamoji linija visada turi būti bent 30 cm žemiau vandens paviršiaus.
2. Prijunkite siurbiamąją liniją. Atkreipkite dėmesį į tai, kad prijungtumėte sandariai, nepažeisdami sriegio.
3. Jei vanduo šiek tiek smėlėtas, tarp siurbiamosios linijos ir siurblio įėjimo reikia sumon-

tuoti priešfiltrą. Šiuo klausimu teiraukitės savo specializuoto prekybininko.

4. Siurbiamąją liniją visuomet tieskite taip, kad ji kiltų į viršų.

I NUORODA Jei siurbimo aukštis yra didesnis kaip 4 m, reikia sumontuoti siurbiamąją žarną, kurios skersmuo didesnis kaip 1". Rekomenduojame naudoti AL-KO siurbimo komplektą su siurbiamąja žarna, siurbiamuoju sieteliu ir grįžtamasis tėkmės blokatoriumi. Teiraukitės savo specializuoto prekybininko.

4.3 Slėginės linijos montavimas

1. Įsukite jungiamąją įmovą (16) su apvaliuoju sandarinimo žiedu (17) į siurblio išėjimą (4).
2. Kampinę įmovą (14) su sandarikliu (15) užsukite ant jungiamosios įmos (16) ir pasukite kampinę įmovą norima kryptimi.
3. Pritvirtinkite slėginę liniją (13) prie kampinės įmos (14).
4. Atidarykite visus slėginėje linijoje esančius uždorius (vožtuvus, purškimo antgalius, vandens čiaupą).

5 PALEIDIMAS

5.1 Oro slėgio resiveryje tikrinimas

DĖMESIO! Įrenginio pažeidimo pavojus! Siurblių leidžiama paleisti tik tuo atveju, jei resiveryje esančios membranos pirminis slėgis yra 1,5–1,7 bar. Dėl kitokio pirminio membranos slėgio įrenginys gali būti apgadintas.

- Prieš paleisdami patikrinkite oro slėgį ties vožtuvu, esančiu resiverio galinėje pusėje.

1. Slėginėje linijoje (13) atidarykite uždorį.
2. Vožtuvu (28) dangtelį galinėje resiverio pusėje nustumkite į viršų.
3. Oro siurbliu arba padangų pripūtimo pompa su slėgio indikatoriumi patikrinkite oro slėgį ties vožtuvu.
4. Prireikus nustatykite 1,5–1,7 bar oro slėgį.
5. Vėl uždarykite dangtelį galinėje resiverio pusėje.
6. Paleiskite siurblių.

5.2 Siurblio pripildymas

DĖMESIO! Įrenginio pažeidimo pavojus!

Sausoji eiga siurbį sugadina!

- Prieš kiekvieną paleidimą siurblys turi būti pripildytas vandens iki nupiltuvo, kad galėtų iš karto siurbti.

NUORODA Norėdami patrumptinti įsiurbimo laiką, siurbiamąją žarną prieš prisukdami pripildykite vandens.

1. Atidarykite pildymo varžtą (3) filtro raktu (19/A).
2. Per pildymo varžtą pilkite vandenį, kol prisipildys siurblio korpusas (2).
3. Įsukite pildymo varžtą.

5.3 Pirmasis paleidimas

Per pirmąjį paleidimą šviečia šviesos diodas PUMP ON, o šviesos diodas FLOW CONTROL mirksi.

NUORODA Jei maždaug po 90 sekundžių per siurbiamąją liniją dar neįsiurbiamas vanduo, apsauga nuo sausosios eigos išjungia siurbį ir šviečia LED rodmuo ALARM. Patikrinkite slėginę liniją, filtro stiklelį ir visų srieginių jungčių sandarumą, paspauskite mygtuką RESET ir dar kartą atlikite pirmąjį paleidimą.

6 VALDYMAS

6.1 Siurblio įjungimas

1. Atidarykite visus slėginėje linijoje (11) esančius uždarius (vožtuvą, purškimo antgalį, vandens čiaupą).
2. Jungiamojo kabelio elektros kištuką įkiškite į kištukinį lizdą. Siurblys pradeda tiekti.
3. Kai bėgančiame vandenyje nebebus oro, uždarykite uždorį slėginėje linijoje.
 - Susidarius slėgiui ir pasiekus išjungimo slėgį, siurblys automatiškai išsijungia.
 - Siurblys parengtas darbui.
 - Šviesos diodai yra išjungti.

- Kai tiekiamas vanduo, šviečia tik šviesos diodas PUMP ON.

6.2 Siurblio išjungimas

1. Ištraukite tinklo kištuką iš kištukinio lizdo.
2. Uždarykite visus slėginėje linijoje esančius uždarius.

ATSARGIAI! Pavojus susižaloti dėl karšto vandens Ilgiau veikiant priešais uždarytą slėgio pusę (> 10 min.), vanduo siurblyje gali stipriai įkaisti ir nekontroliuojamai išsiveržti!

- Atjunkite siurbį nuo tinklo ir leiskite siurbliui ir vandeniui atvėsti.
- Siurbį vėl paleiskite tik pašalinę visus trūkumus!

Pavojus susižaloti dėl karšto vandens gali kilti:

- netinkamai įrengus,
- uždarius slėgio pusę,
- trūkstant vandens siurbiamojoje linijoje arba
- sugedus slėgio relei

Veiksmai

1. Atjunkite siurbį nuo tinklo ir leiskite atvėsti siurbliui.
2. Patikrinkite siurbį, įrengimą ir vandens lygį.
3. Siurbį vėl paleiskite tik pašalinę visus trūkumus!

7 LED RODMENYS

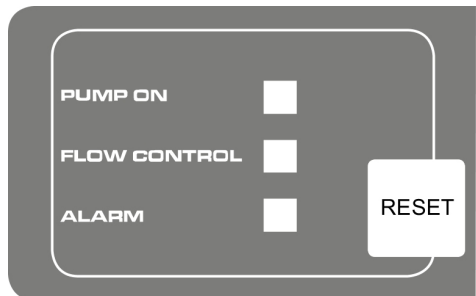

7.1 Įprastas veikimas

Perjungimo būseną	Šviesos diodas	Funkcija / priemonė
Siurblys įsijungia ir pradeda siurbti. Siurblys pildo baką, kai uždarytas išėjimas.	Šviečia šviesos diodas PUMP ON. Mirksi šviesos diodas FLOW CONTROL.	Pirmasis paleidimas: Siurblys pripildytas vandens, prijungta siurbimo ir slėgio pusė, siurbimo pusėje yra vandens. Siurblys prijungiamas prie tinklo.
Siurblys veikia.	Šviečia šviesos diodas PUMP ON.	Siurblys tiekia vandenį. Slėgio pusėje imamas vanduo.
Siurblys išsijungia dėl slėgio relės.	LED rodmėnys nešviečia.	Siurblys pasiekia nustatytą slėgį.

7.2 Gedimo pranešimas

Perjungimo būseną	Šviesos diodas	Funkcija / priemonė
Siurblys išsijungia dėl elektroninės įrangos (apsauga nuo sausosios eigos).	Šviečia šviesos diodas ALARM.	Patikrinkite siurbiamąją liniją, filtro stiklėlį ir visas sriegines jungtis, esant reikalui paspauskite RESET mygtuką. Grįžtama prie pirmojo paleidimo, kol siurblys ima tiekti vandenį. Sausosios eigos aliarmas: Šis pranešimas pasirodo tuo atveju, jei per apibrėžtą laiką (maždaug 90 sekundžių) nebūna srauto ir nesukuriamas slėgis. Klaidos pranešimo atstata paspaudus mygtuką RESET.

8 TECHNINĖ PRIEŽIŪRA

8.1 Oro slėgio resiveryje tikrinimas

Į NUORODA Reguliariai tikrinkite oro slėgį resiveryje. Jis neturi nukristi žemiau 1,5 bar (žr. skirsnį „Paleidimas: oro slėgio resiveryje tikrinimas“).

8.2 Siurblio valymas

Į NUORODA Atlikus plaukimo baseino chloruoto vandens arba likučius paliekančių skysčių tiekimą siurbliū reikia išskalauti švariu vandeniu.

1. Atjunkite siurbliū nuo tinklo ir apsaugokite nuo pakartotinio įjungimo. Siurblys sustoja automatiškai.
2. Praplaukite siurbliū švariu vandeniu.
3. Įkiškite tinklo kištuką į kištukinį lizdą.
4. Įjunkite siurbliū įjungimo / išjungimo jungikliu. Siurblys paleidžiamas automatiškai.

8.3 Filtro valymas

1. Išsukite ištuštinimo angos filtro kameros (10) išleidimo varžtą, ištuštinkite filtro kamerą ir vėl uždarykite ištuštinimo angą.

2. Filtro raktu (19) atsukite permatomą filtro dangtelį (1)
3. Išimkite filtrą (21) iš filtro korpuso (2) ir išplaukite po tekančiu vandeniu.
4. Išvalykite filtro korpusą ir permatomą filtro dangtelį.
5. Prieš montuodami filtrą, patikrinkite filtro (20) ir korpuso (24) sandariklius, ar jie nepažeisti, bei prireikus pakeiskite.
6. Sumontuokite filtrą, prisukite permatomą filtro dangtelį ir filtro raktu priveržkite rankos stiprumu.

8.4 Atbulinio vožtuvo valymas

1. Išmontuokite filtrą (žr. skirsnį „Filtro valymas“).
2. Išsukite atbulinį vožtuvą (22) ir išvalykite tekančiu vandeniu.
3. Prireikus pakeiskite sandariklį (23).
4. Sumontuokite atbulinį vožtuvą.
5. Sumontuokite filtrą.

8.5 Plūdės valymas

1. Išsukite slėginę liniją (13) su kampine įmova (14) ir jungiamąją įmova (16).

- Išsukite įsukamą įmovą (25) su sandarikliu (26). Įsidėmėkite plūdės (27) montavimo padėtį. Ištraukite ir išvalykite plūdę.
- Vėl sumontuokite plūdę – atsižvelkite į montavimo padėtį.

8.6 Užsikišimų šalinimas

- Atjunkite siurbį nuo tinklo ir apsaugokite nuo pakartotinio įjungimo.
- Atjunkite siurbiamąją liniją siurblio įėjime.
- Prijunkite slėginę liniją prie vandens linijos.
- Leiskite vandeniui tekėti per siurblio korpusą, kol pasišalins kamštis.
- Trumpai įjungdami patikrinkite, ar siurblys laisvai sukasi.

- Vėl paleiskite siurbį, kaip aprašyta.

9 PAGALBA ATSIRADUS SUTRIKIMŲ

⚠ PAVOJUS! Elektros smūgio pavojus! Atliekant darbus prie siurblio kyla elektros smūgio pavojus.

- Prieš visus sutrikimų šalinimo darbus ištraukite tinklo kištuką.
- Leiskite elektrikui pašalinti gedimus elektros įrangoje.

ℹ NUORODA Jei yra nepataisomų sutrikimų, kreipkitės į mūsų kompetentingą klientų aptarnavimo tarnybą.

Sutrikimas	Galima priežastis	Sprendimo būdas
Neveikia variklis.	Užsiblokavęs rotorius.	Išvalykite siurbį. Atsuktuvu atsukite rotoriaus variklio veleną.
	Išjungę šiluminė relė.	Patikrinkite vandens lygį siurbimo pusėje. Leiskite atvėsti tiekiamam skysčiui. Suremontuokite arba pakeiskite siurbį.
	Nėra tinklo įtampos.	Patikrinkite saugiklius, leiskite elektrikui patikrinti elektros maitinimą.
Siurblys veikia, bet netiekia.	Siurbiamoji linija nėra vandenyje.	Panardinkite siurbiamąją liniją min. 30 cm po vandeniu.
	Uždaryta slėginė linija.	Slėginėje linijoje atidarykite uždarymo agregatus.
	Siurblys siurbia orą.	Patikrinkite visas jungtis ir filtro dangtelio sandarumą. Pakeiskite sandarinimo žiedą.
	Siurbimo pusės užsikimšimas.	Pašalinkite nešvarumus siurbimo srityje.
	Siurblys pradėjo veikti sausąja eiga.	Pripildykite siurblio korpusą vandens.
Siurblys per dažnai įsijungia ir išsijungia.	Pažeista membrana.	Leiskite AL-KO techninės priežiūros tarnybai pakeisti membraną.
	Mažas oro slėgis resiveryje.	Papildykite oro atsargas resiveryje. (Nustatykite 1,5 bar membranos pirminį slėgį).
	Siurblys siurbia orą, vandens trūkumas siurbimo pusėje.	Išjunkite siurbį ir leiskite jam atvėsti.

Sutrikimas	Galima priežastis	Sprendimo būdas
Per mažas tiekiamas kiekis	Siurbimo pusės užsikimšimas.	Pašalinkite nešvarumus siurbimo srityje. Pakeiskite filtrą.
	Per mažas žarnos skersmuo.	Naudokite didesnę slėginę žarną.
	Per didelis siurbimo aukštis.	Sumažinkite siurbimo aukštį.
	Siurbimo pusėje per mažas vandens kiekis.	Sumažinkite siurblio galią, kad pridertumėte tiekiamą kiekį.

10 SANDĖLIAVIMAS

- Ištuštinkite siurbiamąją (18) ir slėginę (13) linijas.
- Išsukite filtro kameros (10) išleidimo varžtą ir išleiskite vandenį iš siurblio. Vandenį resiveryje tuo pačiu metu išstumia silfonas.
- Išsukite siurblio kameros (9) išleidimo varžtą ir išleiskite vandenį iš resiverio.
- Vėl įsukite išleidimo varžtus bei laikykite siurblių ir priedus nuo šalčio apsaugotoje vietoje.

f NUORODA Kylant šalčio pavojui, sistemą visiškai ištuštinkite ir laikykite siurblių apsaugotoje nuo šalčio vietoje.

11 IŠMETIMAS

 Elektriniai ir elektroniniai prietaisai nėra buitinės atliekos, todėl jiems priskiriamos atskiros taisyklės arba išmetimas!

14 GARANTIJA

Galimus įrenginio medžiagų ar gamybos defektų įstatymų numatytų pretenzijų dėl trūkumų reikimo senaties termino laikotarpiu mes šaliname savo nuožiūra remonto arba keitimo būdu. Senaties terminas nustatomas kiekvienu konkrečiu atveju pagal šalies, kurioje įrenginys buvo įsigytas, teisės aktus.

Mūsų garantinis įsipareigojimas galioja tik šiais atvejais:

- laikomasi šios naudojimo instrukcijos;
- įrenginys tinkamai naudojamas;
- naudojamos originalios atsarginės dalys.

Garantija netaikoma:

- dažų pažeidimams, atsiradusiems dėl normalaus dėvėjimosi,
- susidėvinčiosioms dalims, atsarginių dalių kortelėje pažymėtoms rėmeliu.

Garantinis laikotarpis prasideda nuo dienos, kurią įrenginį pirmą kartą įsigyja galutinis vartotojas. Lemiami yra pirkimo dokumente nurodyta data. Kreipkitės su šia garantijos deklaracija ir originaliu pirkimo dokumentu į savo pardavėją arba artimiausią įgaliotąjį klientų aptarnavimo skyrių. Ši deklaracija nedaro įtakos įstatymais pagrįstoms pirkėjo pretenzijoms, kurias jis gali pareikšti pardavėjui.

Pakuotė, įrenginys ir priedai pagaminti iš perduriamų medžiagų ir juos reikia atitinkamai šalinti.

12 KLIENTŲ APTARNAVIMO TARNYBA / TECHNINĖS PRIEŽIŪROS PUNKTAS

Iškilius klausimų dėl garantijos, remonto ir atsarginių dalių, kreipkitės į savo artimiausią AL-KO techninės priežiūros skyrių. Jį rasite internete tokiu adresu:

www.alko-garden.com/service-contacts

Daugiau informacijos apie atsargines dalis rasite: www.alko-garden.com/spareparts

13 INFORMACIJA APIE ATITIKTIES DEKLARACIJĄ

Šiuo prisiimdami sau atsakomybę deklaruojame, kad šis rinkai pateiktos formos gaminys atitinka darnųjų ES direktyvų, ES saugos standartų ir gaminiui taikomų standartų reikalavimus. Atitikties deklaracija yra naudojimo instrukcijos dalis ir pridedama prie įrenginio.

Garantija nustoja galioti šiais atvejais:

- bandoma savarankiškai remontuoti įrenginį;
- savarankiškai atliekami techniniai pakeitimai;
- įrenginys naudojamas ne pagal paskirtį.

ORĪĢINĀLĀS LIETOŠANAS INSTRUKCIJAS TULKOJUMS

Saturs

1	Par šo lietošanas instrukciju.....	157	8.4	Atplūdes vārsta tīrīšana	162
1.1	Simboli titullapā.....	157	8.5	Pludiņa tīrīšana	163
1.2	Zīmju skaidrojums un signālvārdi	158	8.6	Aizsprostojumu izņemšana	163
2	Izstrādājuma apraksts	158	9	Palīdzība traucējumu gadījumā	163
2.1	Piegādes komplektācija	158	10	Uzglabāšana	164
2.2	Izstrādājuma apskats (A-E attēls).....	158	11	Utilizācija	164
2.3	INOX	158	12	Klientu apkalpošanas dienests/serviss	164
2.4	Drošības un aizsardzības ierīce	158	13	Informācija par atbilstības deklarāciju	164
2.5	Aizsardzības sistēma pret darbību bez šķidruma	158	14	Garantija	164
2.6	Spiediena sensors	158			
2.7	LED kontrolierīce	159			
2.8	Paredzētais lietojums.....	159			
2.9	Iespējama nepareiza izmantošana	159			
3	Drošības norādījumi	159			
3.1	Vispārīgi drošības norādījumi	159			
3.2	Elektriskā drošība	160			
4	Montāža	160			
4.1	Sūkņa uzstādīšana	160			
4.2	Iesūkšanas vada pieslēgšana.....	160			
4.3	Spiedvada montāža	160			
5	Ekspluatācijas sākšana.....	160			
5.1	Gaisa spiediena pārbaudīšana spiedientvertnē	160			
5.2	Sūkņa uzpildīšana	161			
5.3	Ekspluatācijas uzsākšana.....	161			
6	Lietošana.....	161			
6.1	Sūkņa ieslēgšana	161			
6.2	Sūkņa izslēgšana.....	161			
7	LED indikatori.....	161			
7.1	Parastais darbības režīms	162			
7.2	Kļūdas paziņojums.....	162			
8	Tehniskā apkope un tīrīšana.....	162			
8.1	Gaisa spiediena pārbaudīšana spiedientvertnē.....	162			
8.2	Sūkņa tīrīšana.....	162			
8.3	Filtra tīrīšana.....	162			

1 PAR ŠO LIETOŠANAS INSTRUKCIJU

- Vācu valodā izdotā versija ir oriģinālā lietošanas instrukcija. Visas pārējās dokumentu versijas citās valodās ir oriģinālo lietošanas instrukciju tulkojumi.
- Vienmēr saglabājiēt šo lietošanas instrukciju tādā stāvoklī, lai vēlāk varat tajā ieskatīties, ja būs nepieciešama informācija par ierīci.
- Nododiet ierīci citām personām tikai kopā ar šo lietošanas instrukciju.
- Izlasiet un ievērojiet šajā lietošanas instrukcijā sniegtos drošības un brīdinājuma norādījumus.

1.1 Simboli titullapā

Simbols	Skaidrojums
	Pirms lietošanas obligāti uzmanīgi izlasiet šo lietošanas instrukciju. Tas ir priekšnoteikums drošam darbam un lietošanai bez traucējumiem.
	Lietošanas instrukcija
	Lai izvairītos no elektriskās strāvas trieciena, nesabojājiēt vai nepārgrieziet tīkla kabeli!

1.2 Zīmju skaidrojums un signālvārdi

⚠ BĪSTAMI! Norāda uz tiešu, bīstamu situāciju, kuras rezultātā, ja vien no tās neizvairīsieties, iestāsies nāve vai gūsiet smagas traumas.

⚠ BRĪDINĀJUMS! Norāda uz potenciāli bīstamu situāciju, kuras rezultātā, ja vien no tās neizvairīsieties, var iestāties nāve vai iespējams gūt smagas traumas.

⚠ ESIET PIESARDZĪGI! Norāda uz potenciāli bīstamu situāciju, kuras rezultātā, ja vien no tās neizvairīsieties, iespējams gūt vieglas vai vidēji smagas traumas.

⚠ UZMANĪBU! Norāda uz potenciāli bīstamu situāciju, kuras rezultātā, ja vien no tās neizvairīsieties, iespējams materiālo zaudējumu risks.

ℹ NORĀDĪJUMS Īpaši norādījumi labākai izpratnei un manipulēšanai.

2 IZSTRĀDĀJUMA APRAKSTS

Šajā lietošanas instrukcijā tiek aprakstīti dažādi sūkņu modeļi. Identificējiet savu ierīces modeli tīpa identifikācijas plāksnītē.

2.1 Piegādes komplektācija

Sūknis tiek piegādāts sagatavots darbam, komplektācijā ar filtra atslēgu, leņķa savienojumu un lietošanas instrukciju.

2.2 Izstrādājuma apskats (A-E attēls)

Nr.	Daļa
1	Caurspīdīgs filtra vāks
2	Sūkņa korpus
3	Uzpildīšanas skrūve
4	Sūkņa izeja/spiedvada pieslēgums
5	Motora korpus
6	Spiedientvertne
7	Skrūvsvienojuma punkts
8	Manometrs
9	Sūkņa kameras izplūdes skrūve
10	Filtra kameras izplūdes skrūve
11	Sūkņa ieeja/iesūkšanas vada pieslēgums
12	Ūdens vārsts

Nr.	Daļa
13	Spiedvads
14	Leņķa savienojums
15	Blīve
16	Savienojums
17	Blīve
18	Iesūkšanas vads
19	Filtra atslēga
20	Filtra blīve
21	Filtrs
22	Atplūdes vārsts
23	Atplūdes vārsta blīve
24	Korpusa blīve
25	Ieskrūvējams savienojums
26	Blīve
27	Pludiņa mērierīce
28	Vārsta vāciņš
29	Vārsts

2.3 INOX

Sūkņi ar apzīmējumu „INOX” tiek izgatavoti, izmantojot nerūsējošā tērauda aprīkojumu. To konstrukcija un darbības princips neatšķiras.

2.4 Drošības un aizsardzības ierīce

Termiskās aizsardzības slēdzis

Sūknis ir aprīkots ar termiskās aizsardzības slēdzi, kas motora pārkaršanas gadījumā to izslēdz. Pēc atdzišanas laika perioda aptuveni 15-20 minūtēm sūknis automātiski atkal ieslēdzas.

2.5 Aizsardzības sistēma pret darbību bez šķidruma

Sūknis ir aprīkots ar aizsardzības sistēmu pret darbību bez šķidruma. Aizsardzības sistēma pret darbību bez šķidruma izslēdz sūkni pēc apmēram 90 sekundēm, ja netiek iesūkts ūdens, vai ir bojāts iesūkšanas vads.

2.6 Spiediena sensors

Sūknis ir aprīkots ar spiediena sensoru. Sūknis ar šo sensoru tiek automātiski izslēgts vai ieslēgts tiklīdz ir attiecīgais spiediena līmenis.

- Iestatītais spiediens: skatiet sadaļā „Tehniskie dati”.

2.7 LED kontrolierīce

Darbības stāvokļu un kļūdu ziņojumu uzrādīšanai sūknis ir aprīkots ar LED kontrolierīci.

2.8 Paredzētais lietojums

Sūkņi ir paredzēti privātai lietošanai mājā un dārzā. Tos drīkst izmantot tikai atbilstoši ekspluatācijas ierobežojumiem, kas norādīti tehniskajos datos.

Sūkņi ir piemēroti:

- dārzu un zemes gabalu laistīšanai;
- ūdens apgādei mājā;
- ūdens apgādes sistēmas spiediena palielināšanai.

I NORĀDĪJUMS Palielinot ūdens apgādes sistēmas spiedienu, ir jāievēro vietējie noteikumi. Informāciju varat noskaidrot vietējā komunālo pakalpojumu speciālista.

Sūknis ir paredzēts tikai turpmāk uzskaitīto šķidrumu sūknēšanai:

- tīrs ūdens, lietus ūdens.

Citāda lietošana, kas neatbilst šim mērķim, ir uzskatāma par noteikumiem neatbilstošu.

2.9 Iespējama nepareiza izmantošana

Sūkni nedrīkst darbināt ilglaicīgi. Tas nav piemērots šādu vielu sūknēšanai:

- dzeramais ūdens;
- sālsūdens;
- pārtikā izmantojamais ūdens;
- notekūdeņi;
- agresīvi līdzekļi, ķīmiskās vielas;
- kodīgi, uzliesmojoši, sprādzienbīstami vai gāzēti šķidrums;
- šķidrums, kas ir siltāki par 35 °C;
- ūdens, kurā ir smiltis un abrazīvi šķidrums.

3 DROŠĪBAS NORĀDĪJUMI

⚠ BĪSTAMI! Nepieskarieties detaļām, kas pieslēgtas elektriskajam spriegumam! Bojāts sūknis vai pagarinātājkabelis var būt iemesls nopietnām traumām!

- Nekavējoties atvienojiet kontaktdakšu no elektrotīkla.
- Pieslēdziet ierīci diferenciālās aizsardzības automātiskajam slēdzim ar nominālās noplūdes strāvas vērtību < 30 mA.

⚠ BRĪDINĀJUMS! Traumu risks. Bojātas un atslēgtas drošības un aizsardzības ierīces var būt iemesls smagām traumām.

- Bojātas drošības un aizsardzības ierīces ir jā-saremontē.
- Nekādā gadījumā neveidojiet drošības ierīču un aizsargierīču apvadus.

⚠ ESIET PIESARDZĪGI! Savainojumu gūšanas risks ar karstu ūdeni! Ilgstoši darbojoties ar slēgtu spiediena pusi (> 10 min), ūdens sūknī var ļoti sakarst un nekontrolēti no tā izplūst!

- Atvienojiet sūkni no barošanas avota un ļaujiet sūknim un ūdenim atdzist.
- Pārbaudiet sūkšanas puses ūdens līmeni.
- Pārbaudiet cauruļvadu hermētiskumu.
- Pārbaudiet sūcvada un spiedvada instalāciju.
- Neatsāciet sūkņa lietošanu, kamēr netiek novērsti visi defekti!

3.1 Vispārīgi drošības norādījumi

- Šo ierīci var izmantot personas ar ierobežotām fiziskām, maņu vai garīgām spējām vai pieredzes un zināšanu trūkumu, ja tās tiek uzraudzītas vai tiek instruētas par ierīces drošu lietošanu un saprot ar to saistītos draudus. Bērniem nav atļauts spēlēties ar ierīci.
- Attiecībā uz personām, kurām ir ļoti sarežģīti un kompleksi spēju ierobežojumi, var būt nepieciešamas instrukcijas, kas nav aprakstītas šajā dokumentā.
- Sūkņus, kas nav atzīmēti kā sala izturīgi, nedrīkst atstāt ārā, kad ir sals.
- Nekādā gadījumā sūkni nedrīkst celt, transportēt vai nostiprināt aiz tīkla kabeļa. Nelietojiet tīkla kabeli, lai izņemtu kontaktdakšu no rozetes.
- Jebkāda veida patvaļīgu izmaiņu vai modifikāciju veikšana sūknim ir aizliegta. Remontus atļauts veikt tikai mūsu klientu apkalpošanas dienestā.
- Pirms strādāšanas pie ierīces vienmēr izņemiet kontaktdakšu. Aizsargājiet kontaktdakšu pret mitrumu.
- Sūkni un pagarinātājkabeli drīkst lietot tikai tad, ja tas ir tehniski nevainojamā stāvoklī. Bojātu ierīci nedrīkst darbināt.
- Nodrošiniet drošu attālumu no dzīvniekiem vai gadījumā, ja tuvojās dzīvnieki, sūkni izslēdziet.

3.2 Elektriskā drošība

- Sūkni nedrīkst darbināt, ja peldbaseinā vai dārzā dīķī atrodas cilvēki.
- Mājas elektrotīkla spriegumam ir jāatbilst tehniskajos datos norādītajam elektrotīkla spriegumam, cits barošanas avota spriegums nav atļauts.
- Sūkni drīkst izmantot tikai ar elektrisko aprīkojumu atbilstoši standarta DIN/VDE 0100 737., 738. un 702. daļai. 10 A jaudas slēdža aizsardzībai ir jāuzstāda paliekošās strāvas jaudas slēdzis ar kļūmju nominālās strāvas vērtību 10/30 mA.
- Izmantojiet tikai lietošanai ārpus telpām paredzētus pagarinātājkabeļus ar minimālo šķērsgrīzuma laukumu 1,5 mm². Vienmēr pilnībā iztīniet kabeli no uztīšanas spoles.
- Neizmantojiet bojātus vai nodilušos pagarinātājkabeļus.
 - Vienmēr pirms lietošanas pārbaudiet pagarinātājkabeļa stāvokli.
- Ja nepieciešams pagarināt savienojošo kabeli, drīkst izmantot tikai viena tipa kabeli H07RN-F un uzkausējamā tipa uznavu. Šo darbu ir jāveic kvalificētam elektriķim.
- Ja strāvas vads ir bojāts, lai izvairītos no drošības riskiem, tas ir jānomaina ražotājam, tā pēcpārdošanas servisa centram vai līdzīgi kvalificētai personai.

4 MONTĀŽA

4.1 Sūkņa uzstādīšana

1. Noliemeņojiet un nostipriniet uzstādīšanas vietu.
2. Novietojiet sūkni horizontālā stāvoklī, un nepieļaujiet applūšanu.
3. Ja nepieciešams, sūkni jānostiprina skrūvsa-vienojumu punktos (7).
- Sūknim jānodrošina aizsardzība no lietus un tiešas ūdens strūkļas iedarbības.

UZMANĪBU! Pārplūšanas risks! Sūkņa darbības traucējumu gadījumā ūdens var pārplūst un izraisīt plūdus.

- Veicot piemērotus pasākumus, lai sūkņa darbības traucējumu gadījumā, nepieļautu pārplūšanu un nerastos netieši zaudējumi.

4.2 Iesūkšanas vada pieslēgšana

I NORĀDĪJUMS Mēs iesakām pie sūkņa ieejas pieslēgšanai izmantot elastīgus pievadus. Tādējādi tiek novērsta mehāniska spiediena vai vilkšanas iedarbība uz sūkni.

1. Iesūkšanas vada garumu izvēlieties tā, lai sūknis nedarbotos bez ūdens. Sūcvada galam vienmēr ir jāatrodas vismaz 30 cm zem ūdens virsmas.
2. Iesūkšanas vada pieslēgšana. Nodrošiniet, lai savienojums būtu pietiekami hermētisks, un netiktu sabojāta vītne.
3. Ja ūdens satur nelielu daudzumu smilšu, starp iesūkšanas vadu un sūkņa ieeju jāiemontē priekšfiltrs. Jautājiet to vietējam izplatītājam.
4. Sūcvadu vienmēr izvietot kāpjoši.

I NORĀDĪJUMS Ja sūkšanas augstums pārsniedz 4 m, ir jāuzstāda sūkšanas šļūtene, kuras diametrs ir lielāks par 1". Mēs iesakām izmantot AL-KO sūkšanas aprīkojumu ar sūkšanas šļūteni, sūkšanas sietu un atplūdes vārstu. Jautājiet vietējam izplatītājam.

4.3 Spiedvada montāža

1. Ieskrūvējiet savienojumu (16) ar blīvgredzenu (17) sūkņa izejā (4).
2. Uzskrūvējiet leņķa savienojumu (14) ar blīvi (15) uz savienojuma (16).
3. Spiedvadu (13) nostipriniet uz leņķa savienojuma (14).
4. Atveriet visas spiedvada slēgierīces (vārstus, smidzināšanas sprauslas, ūdens krānus).

5 EKSPLUATĀCIJAS SĀKŠANA

5.1 Gaisa spiediena pārbaudīšana spiedientvertnē

UZMANĪBU! Pastāv ierīces bojājumu risks!

Sūkņa ekspluatāciju drīkst sākt tikai tad, ja membrānas spiediens spiedientvertnē ir 1,5-1,7 bar. No šī spiediena atšķirīgs membrānas spiediens spiedientvertnē, var būt lemesls ierīces bojājumiem.

- Pirms ekspluatācijas sākšanas pārbaudiet gaisa spiedienu pie vārsta, kas atrodas spiedientvertnes aizmugurē.

1. Atveriet spiedvada (13) slēgierīci.
2. Vārsta vāciņu (28), kas atrodas spiedientvertnes aizmugurē, noņemiet, virzot to uz augšu.

- Pārbaudiet gaisa spiedienu pie vārsta, izmantojot ar manometru aprīkotu gaisa sūkni vai riepu uzpildes sūkni.
- Ja nepieciešams, koriģējiet gaisa spiedienu tā, lai tas būtu 1,5-1,7 bar.
- Aizveriet vārsta vāciņu spiedientvertnes aizmugurē.
- Sāciet sūkņa ekspluatāciju.

5.2 Sūkņa uzpildīšana

UZMANĪBU! Pastāv ierīces bojājumu risks!

Sausa darbība iznīcina sūkni!

- Sūkni pirms katras ekspluatācijas uzsākšanas līdz pārplūdei ir jāuzpilda ar ūdeni, lai tas nekavējoties spētu uzsūkt.

I NORĀDĪJUMS Lai samazinātu sūkšanas laiku, pirms pieskrūvēšanas piepildiet sūkšanas šļūteni ar ūdeni.

- Atskrūvējiet uzpildīšanas skrūvi (3) ar filtra atslēgu (19/A).
- Pa uzpildes atveri iepildiet ūdeni līdz sūkņa korpusam (2) ir pilns.
- Ieskrūvējiet atpakaļ uzpildīšanas skrūvi.

5.3 Ekspluatācijas uzsākšana

Uzsākot ekspluatāciju, pirmajā reizē deg LED indikators PUMP ON un mirgo LED indikators FLOW CONTROL.

I NORĀDĪJUMS Ja aptuveni pēc 90 sekundēm, pa iesūkšanas vadu netiek iesūkts ūdens, aizsardzības sistēma pret darbību bez šķidruma izslēdz sūkni un displejā deg LED indikators ALARM. Pārbaudiet iesūkšanas vadu, filtra stiklu un visus skrūvju savienojumus, vai tie ir hermētiski, nospiediet taustiņu RESET un veiciet vēlreiz ekspluatācijas uzsākšanas darbības.

6 LIETOŠANA

6.1 Sūkņa ieslēgšana

- Atveriet spiedvada (11) slēgierīces (vārstu, smidzinātāja sprauslu, ūdens krānu).
- Ievietojiet kabeļa kontaktdakšu strāvas kontaktligzdā. Sūkni sāk sūkņēšanu.
- Ja izplūstošajā ūdenī nav gaisa, aizveriet spiedvada slēgierīci.

- Sūkni izslēdzas automātiski, pieaugot spiedienam, līdz tiek sasniegts izslēgšanās spiediens.
- Sūkni ir gatavs darbam.
- LED indikatori nedeg.
- Ūdens sūkņēšanas laikā deg tikai LED indikators PUMP ON.

6.2 Sūkņa izslēgšana

- Atvienojiet strāvas vada kontaktdakšu no kontaktligzdas.
- Aizveriet visus spiedvadā esošos vārstus.

⚠ ESĪET PIESARDZĪGI! Savainojumu gūšanas risks ar karstu ūdeni Ilgstoši darbojoties ar slēgtu spiediena pusi (> 10 min), ūdens sūknī var ļoti sakarst un nekontrolēti no tā izplūst!

- Atvienojiet sūkni no barošanas avota un ļaujiet sūknim un ūdenim atdzist.
- Neatsāciet sūkņa lietošanu, kamēr netiek novērsti visi defekti!

Savainojumu gūšanas risks ar karstu ūdeni var rasties turpmāk uzskaitītajos gadījumos:

- nepareiza uzstādīšana;
- slēgta spiediena puse;
- trūkst ūdens iesūkšanas vadā vai
- ir bojāts spiediena slēdzis.

Rīcība

- Atvienojiet sūkni no elektrotīkla un ļaujiet ūdenim atdzist.
- Pārbaudiet sūkni, pārbaudiet, vai pareizi veikta uzstādīšana un ūdens līmeni.
- Atsāciet sūkņa lietošanu tikai pēc tam, kad ir novērsti visi defekti!

7 LED INDIKATORI

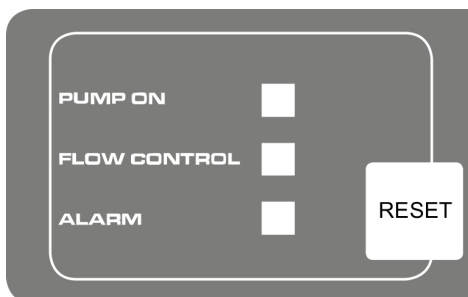

7.1 Parastais darbības režīms

Ierīces režīms	LED indikators	Funkcija/Darbība
Sūknis ieslēdzas un sāk sūkņēšanu. Sūknis piepilda tvertni, kad ir aizvērts izplūdes kanāls.	Deg LED indikators PUMP ON. Mirgo LED indikators FLOW CONTROL.	Ekspluatācijas uzsākšana. Sūknī ir iepildīts ūdens, izveidoti sūkšanas un spiediena puses savienojumi, sūkšanas pusē ir ūdens. Sūknis ir pieslēgts elektrotīklam.
Sūknis ir darba kārtībā.	Deg LED indikators PUMP ON.	Sūknis sūkņē ūdeni. Spiediena pusē tiek ņemts ūdens.
Sūknis izslēdzas ar spiediena slēdzi.	LED indikatori nededg.	Sūknim ir sasniegts iestatītais spiediens.

7.2 Kļūdas paziņojums

Ierīces režīms	LED indikators	Funkcija/Darbība
Elektronika (aizsardzības sistēma pret darbību bez šķidruma) izslēdz sūkni.	Deg LED indikators ALARM.	Pārbaudiet iesūkšanas vadu, filtra stiklu un visus skrūvju savienojumus, ja nepieciešams, nospiediet taustiņu RESET. Veiciet visas ekspluatācijas uzsākšanas darbības līdz sūknis sūkņē ūdeni. Trauksmes signāls par darbību bez šķidruma. Šis ziņojums parādās tad, ja noteiktu laika periodu (apm. 90 sekundes) nav caurplūdes un nepalielinās spiediens. Kļūdas paziņojumu atiestata, nospiežot taustiņu REST.

8 TEHNISKĀ APKOPE UN TĪRĪŠANA

8.1 Gaisa spiediena pārbaudīšana spiedientvertnē

f NORĀDĪJUMS Regulāri pārbaudiet gaisa spiedienu spiedientvertnē. Tam jābūt ne zemākam par 1,5 bar (skatiet nodaļu „Ekspluatācijas uzsākšana. Gaisa spiediena pārbaudīšana spiedientvertnē”).

8.2 Sūkņa tīrīšana

f NORĀDĪJUMS Pārsūkņējot hloru saturošu baseina ūdeni vai šķidrumus, no kuriem paliek nogulsnes, sūknis ir jāizskalo ar tīru ūdeni.

1. Atvienojiet sūkni no elektrotīkla un nodrošiniet, lai to nevarētu atkal pieslēgt. Sūknis pārstāj darboties automātiski.
2. Sūkni izskalojiet ar tīru ūdeni.
3. Ievietojiet strāvas vada kontaktdakšu kontaktligzdā.
4. Sūkni ieslēdziet ar ieslēgšanas izslēgšanas slēdzi. Sūknis sāk darboties automātiski.

8.3 Filtra tīrīšana

1. Izskrūvējiet filtra nodalījuma (10) drenāžas skrūvi, iztecīniet filtra nodalījumu un pēc tam aizskrūvējiet drenāžas atveri.
2. Atskrūvējiet caurspīdīgo filtra vāku (1), izmantojot filtra atslēgu (19).
3. Izņemiet filtru (21) no filtra korpusa (2) un izskalojiet zem tekoša ūdens.
4. Izmazgājiet filtra korpusu un caurspīdīgo filtra vāku.
5. Pirms filtra uzstādīšanas pārbaudiet, vai filtra blīves (20) un korpusa blīvējums (24) nav bojāts, vajadzības gadījumā nomainiet.
6. Uzstādiet filtru, uzskrūvējiet caurspīdīgo filtra vāku un pievelciet ar filtra atslēgu.

8.4 Atplūdes vārsta tīrīšana

1. Izņemiet filtru (skatiet nodaļu „Filtra tīrīšana”).
2. Noskrūvējiet atplūdes vārstu (22) un izskalojiet zem tekoša ūdens.
3. Vajadzības gadījumā nomainiet blīvi (23).
4. Uzstādiet atplūdes vārstu.
5. Uzstādiet filtru.

8.5 Pludiņa tīrīšana

1. Noskrūvējiet spiedvadu (13) ar leņķa savienojumu (14) un savienojumu (16).
2. Izskrūvējiet ieskrūvējamo savienojumu (25) ar blīvi (26). Iegūstiet pludiņa (27) uzstādīšanas stāvokli. Izņemiet pludiņu un to notīriet.
3. Uzstādiet pludiņu vietā — ievērojiet pludiņa uzstādīšanas stāvokli.

8.6 Aizsprostojumu izņemšana

1. Atvienojiet sūkni no elektrotīkla un nodrošiniet, lai to nevarētu atkal pieslēgt.
2. Demontējiet iesūkšanas vadu no sūkņa ieejas.
3. Pievienojiet spiedvadu pie ūdensvada.
4. Ļaujiet ūdenim plūst caur sūkņa korpusu līdz tiek atbrīvots aizsprostojums.

5. Īslaicīgi ieslēdzot sūkni, pārbaudiet vai tas darbojas brīvi.
6. Sāciet sūkņa ekspluatāciju kā norādīts aprakstā.

9 PALĪDŽĪBA TRAUCĒJUMU GADĪJUMĀ

⚠ BĪSTAMI! Strāvas trieciena risks! Darbinot sūkni, pastāv elektriskās strāvas trieciena risks.

- Pirms traucējumu novēršanas darbu sākšanas atvienojiet ierīci no elektrotīkla.
- Kļūdas, kas radušās elektriskajā iekārtā, lieciet novērst elektriķim.

📖 NORĀDĪJUMS Nenovēršamu kļūdu gadījumā vērsieties pie mūsu atbildīgā klientu apkalpošanas dienesta.

Problēma	Iespējamais iemesls	Risinājums
Motors nesāk darboties.	Bloķēts darbrats.	Iztīrīt sūkni. Noskrūvēt ar skrūvgriezi no motora vārpstas lāpstiņriteni.
	Termoslēdzis ir izslēdzies.	Pārbaudīt iesūkšanas pusē ūdens līmeni. Ļaujiet sūknējamam šķidrumam atdzist. Veiciet sūkņa remontu vai nomainiet.
	Tīklā nav sprieguma.	Drošinātāju, strāvas padeve ir jāpārbauda kvalificētam elektriķim.
Sūknis darbojas, bet šķidrums netiek padots.	Iesūkšanas vads neatrodas ūdenī.	Iesūkšanas vadam jābūt iegremdētam ūdenī vismaz 30 cm dziļumā.
	Spiedvads aizvērts.	Atveriet spiedvada slēgšanas mehānismus.
	Sūknis iesūc gaisu.	Pārbaudiet, vai visi pieslēguma savienojumi un filtra vāks ir hermētisks. Nomainiet blīvgredzenu.
	Aizsprostojums iesūkšanas pusē.	Noņemiet netīrumus iesūkšanas zonā.
	Sūknis ir darbojies bez šķidruma.	Piepildiet sūkņa korpusu ar ūdeni.

Problēma	Iespējamais iemesls	Risinājums
Sūkņis pārāk bieži ieslēdzas un izslēdzas.	Ir sabojājusies membrāna.	Membrānu var nomainīt AL-KO servisa centrā.
	Zems gaisa spiediens spiedientvertnē.	Iesūknējiet spiedientvertnē gaisu. (Noregulējiet membrānas spiedienu, lai tas būtu 1,5 bar).
	Sūkņis iesūknē gaisu, sūkšanas pusē nepietiekams daudzums ūdens.	Izslēdziet sūkni un ļaujiet tam atdzist.
Pārāk mazs pārsūkņētā ūdens daudzums	Aizsprotojums iesūkšanas pusē.	Noņemiet netīrumus iesūkšanas zonā. Nomainiet filtru.
	Caurules diametrs ir pārāk mazs.	Izmantojiet lielāku spiediena cauruli.
	Sūkšanas augstums ir pārāk liels.	Samaziniet sūkšanas augstumu.
	Sūkšanas pusē pārāk maz ūdens.	Atlaidiet sūkņa drošeli, lai pielāgotu pārsūkņētā ūdens daudzumu.

10 UZGLABĀŠANA

- Izteciniet iesūkšanas vadu (18) un spiedvadu (13).
- Izskrūvējiet filtra kameras (10) izplūdes skrūvi un ļaujiet, lai ūdens iztek no sūkņa. Ūdens no spiedientvertnes īslaicīgi tie izspiests ar pneimatisko balonu.
- Izskrūvējiet sūkņa kameras (9) izplūdes skrūvi un ļaujiet, lai ūdens iztek no spiedientvertnes.
- Izskrūvējiet izplūdes skrūves atpakaļ un uzglabājiet sūkni un tā piederumus no sala pargātā vietā.

i NORĀDĪJUMS Ja sistēma sasalst, nepieciešams to pilnībā iztukšot un sūkni novietot uzglabāšanai no sasalšanas aizsargātā vietā.

11 UTILIZĀCIJA

 Elektriskās un elektroniskās ierīces aizliegts izmest sadzīves atkritumos, bet gan tās jānodod dalītajos atkritumos vai otrreizējai pārstrādei!

14 GARANTĪJA

Iespējamais materiāla vai ražošanas brāķus iekārtā mēs novērsīsim atbilstoši likumā noteiktajam noilguma termiņam attiecībā uz garantijas prasībām, paturot tiesības izvēlēties remontu vai jaunas preces piegādi. Noilguma termiņš tiek noteikts, vadoties pēc tās valsts spēkā esošās likumdošanas, kurā ierīce tika nopirkta.

Ierīce, tās iepakojums un piederumi ir izgatavoti no otrreiz pārstrādājamiem izejmateriāliem un tādēļ ir atbilstoši jāutilizē.

12 KLIĒTU APKALPOŠANAS DIENESTS/SERVISS

Jautājumu gadījumā par garantiju, remontu vai rezerves daļām sazinieties ar tuvāko AL-KO servisa centru. Informāciju par tiem meklējiet šādā vietnē:

www.alco-garden.com/service-contacts

Vairāk informācijas par rezerves daļām varat skatīt:

www.alco-garden.com/spareparts

13 INFORMĀCIJA PAR ATBILSTĪBAS DEKLARĀCIJU

Ar šo mēs ar pilnu atbildību paziņojam, ka mūsu piegādātā produkta konstrukcija atbilst saskaņoto ES direktīvu prasībām, ES drošības standartiem un produkta specifiskiem standartiem. Atbilstības deklarācija ir daļa no lietošanas instrukcijas un ir pievienota ierīcei.

- Mūsu garantijas pakalpojumi ir spēkā tikai tad, ja:
- ievērojat šo lietošanas instrukciju.
 - ierīce tiek izmantota atbilstoši mērķim;
 - tiek izmantotas oriģinālās rezerves daļas.
- Garantija zaudē savu spēku, ja:
- tiek veikti patstāvīgi remontēšanas mēģinājumi;
 - tiek veikta patvaļīga pārbūve;
 - ierīce netiek lietota atbilstoši paredzētajam mērķim.

Garantija neattiecas uz:

- krāsas bojājumiem, kas radušies normāla nolietojuma rezultātā;
- dilstošajām detaļām, kas rezerves daļu kartē ir atzīmētas ar rāmīti .

Garantijas periods sākas no ierīces pirmreizējās pārdošanas pirmās dienas. Noteicošais ir datums uz pirkuma čeka. Lūdzam jūs ar šo garantijas deklarāciju un pirkuma čeku doties pie sava tirdzniecības pārstāvja vai uz tuvāko oficiālo klientu apkalpošanas centru. Šī deklarācija neskar pircēja likumā noteiktās garantijas prasības pret pārdevēju.

ПРЕВОД НА ОРИГИНАЛНОТО РЪКОВОДСТВО ЗА ЕКСПЛОАТАЦИЯ

Съдържание

1	Относно инструкцията за експлоатация.....	166
1.1	Символи на началната страница.....	166
1.2	Разяснения на условните обозначения и сигналните думи.....	167
2	Описание на продукта	167
2.1	окомплектовка на доставката	167
2.2	Преглед на продукта (Фигура А - Е).....	167
2.3	INOX.....	167
2.4	Защитно и предпазно устройство.....	167
2.5	Защита от работа на сухо	168
2.6	Сензор за налягане.....	168
2.7	LED наблюдение	168
2.8	Употреба по предназначение	168
2.9	Възможна неправилна употреба	168
3	Указания за безопасност	168
3.1	Общи указания за безопасност	168
3.2	Електрическа безопасност.....	169
4	Монтаж	169
4.1	Разполагане на помпата	169
4.2	Свързване на смукателната линия.....	169
4.3	Монтаж на напорния маркучопровод.....	170
5	Въвеждане в експлоатация	170
5.1	Проверка на налягането на въздуха в резервоара за съхранение.....	170
5.2	Пълнене на помпата.....	170
5.3	Първоначално пускане в експлоатация	170
6	Управление.....	170
6.1	Включване на помпата	170
6.2	Изключване на помпата	171
7	LED-индикатори.....	171
7.1	нормален режим	171
7.2	Съобщение за грешка	172
8	Поддръжка и почистване	172
8.1	Проверка на налягането на въздуха в резервоара за съхранение.....	172
8.2	Почистване на помпата	172
8.3	Почистване на филтъра.....	172
8.4	Почистване на възвратния клапан.....	172
8.5	Почистване на поплавъка.....	172
8.6	Отстраняване на запушване	172
9	Помощ при неизправности.....	173
10	съхранение	174
11	Изхвърляне	174
12	Поддръжка / Сервиз	174
13	Информация за декларацията за съответствие.....	174
14	Гаранция.....	174
1	ОТНОСНО ИНСТРУКЦИЯТА ЗА ЕКСПЛОАТАЦИЯ	
	<ul style="list-style-type: none"> ■ Немската версия е оригиналната инструкция за експлоатация. Всички останали версии са преводи на оригиналната инструкция за експлоатация. ■ Съхранявайте винаги тази инструкция за експлоатация по начин, по който да можете да я четете, когато се нуждаете от информация за този уред. ■ Предавайте уреда на други лица само заедно с тази инструкция. ■ Прочетете и съблюдавайте инструкциите за безопасност и предупредителните съвети в тази инструкция за експлоатация. 	
1.1	Символи на началната страница	

Символ	Значение
	Непременно прочетете внимателно тази инструкция за експлоатация преди пускането в експлоатация. Това е предпоставката за безопасна работа и безпроблемно боравене с уреда.



Непременно прочетете внимателно тази инструкция за експлоатация преди пускането в експлоатация. Това е предпоставката за безопасна работа и безпроблемно боравене с уреда.

Символ	Значение
	Ръководство за експлоатация
	Мрежови кабел - не наранявайте или не разцепвайте, за да избегнете електрически удар!

1.2 Разяснения на условните обозначения и сигналните думи

⚠ ОПАСНОСТ! Обозначава непосредствено опасна ситуация, която - ако не бъде избегната - може да има като последствие смърт или тежко нараняване.

⚠ ПРЕДУПРЕЖДЕНИЕ! Обозначава потенциална опасна ситуация, която - ако не бъде избегната - би могла да доведе до смърт или тежко нараняване.

⚠ ВНИМАНИЕ! Обозначава потенциално опасна ситуация, която - ако не бъде избегната - може да има като следствие леко или умерено нараняване.

ВНИМАНИЕ! Обозначава ситуация, която - ако не се избегне - може да предизвика материални щети.

i УКАЗАНИЕ Специални указания за по-добро разбиране и боравене.

2 ОПИСАНИЕ НА ПРОДУКТА

В това ръководство за работа са описани различни модели помпи. Идентифицирайте модела си по типовата табелка.

2.1 окомплектовка на доставката

Помпата се доставя готова за работа с ключ за капака на филтъра, ъглов нипел и ръководство за работа.

2.2 Преглед на продукта (Фигура А - Е)

№	Компонент
1	Прозрачен капак на филтъра
2	Корпус на помпата
3	Винт за пълнене
4	Връзка на изхода на помпата/напорния маркучопровод

№	Компонент
5	Корпус на двигателя
6	Резервоар за съхранение
7	Точка за завинтване
8	Манометър
9	Изпускателен винт на помпената камера
10	Изпускателен винт на филтърното отделение
11	Връзка на входа на помпата / смукателната линия на помпата
12	Кран за вода
13	Напорен маркучопровод
14	Ъглов нипел
15	Уплътнение
16	Свързващ нипел
17	Уплътнение
18	Смукателна линия
19	Ключ за филтър
20	Уплътнение на филтъра
21	Филтър
22	Възвратен клапан
23	Уплътнение на възвратния клапан
24	Уплътнение на корпуса
25	Завинтващ се нипел
26	Уплътнение
27	Поплавък на измервателния блок
28	Капачка на клапана
29	Клапан

2.3 INOX

Помпите с обозначение "INOX" се доставят в оборудване от неръждаема стомана. Това не се отразява на дизайна и функциите.

2.4 Защитно и предпазно устройство

Термозащитен прекъсвач

Помпата е оборудвана с термозащитен прекъсвач, който изключва двигателя при прегряване. След фаза на охлаждане от ок.

15 - 20 минути помпата автоматично се включва отново.

2.5 Защита от работа на сухо

Помпата разполага със защита от работа на сухо. Защитата от работа на сухо изключва помпата след около 90 секунди, ако не се засмуква вода или смукателната линия е повредена.

2.6 Сензор за налягане

Помпата е оборудвана със сензор за налягане. Чрез този сензор помпата се изключва и включва автоматично при достигане на зададеното налягане.

- Зададено налягане: вижте техническите данни.

2.7 LED наблюдение

Помпата е оборудвана с LED-наблюдение, който показва работните състояния и съобщенията за грешки.

2.8 Употреба по предназначение

Помпата е предназначена за лична употреба в дома и градината. Тя може да се експлоатира само в допустимите граници на използване, съгласно техническите данни.

Помпата е подходяща за:

- Напояване на градината и района на имота
- Водоснабдяване в къщата
- Увеличаване на налягането на водоснабдяването.

И УКАЗАНИЕ При увеличаване на налягането на водоснабдяването трябва да се спазват местните предписания. Можете да получите информация от вашия санитарен специалист.

Помпата е подходяща само за транспортиране на следните течности:

- Чиста вода, дъждовна вода

Друга употреба, излизаша извън тези рамки, се счита за употреба не по предназначение.

2.9 Възможна неправилна употреба

Помпата не бива да се използва в непрекъснат режим. Тя не е подходяща за транспортиране на:

- питейна вода
- солена вода
- хранителни продукти

- замърсена вода
- агресивни флуиди, химикали
- разяждащи, запалими, взривоопасни или отделящи газ течности
- течности, които са по-топли от 35 °C
- вода, съдържаща пясък и абразивни вещества.

3 УКАЗАНИЯ ЗА БЕЗОПАСНОСТ

⚠ ОПАСНОСТ! Опасност от допир на елементи под електрическо напрежение! Дефект в помпата или удължителния кабел може да доведе до сериозни наранявания!

- Незабавно изключете щепсела от електрическата мрежа.
- Свържете уреда чрез прекъсвач за остатъчен ток с номинален остатъчен ток < 30 mA.

⚠ ПРЕДУПРЕЖДЕНИЕ! Опасност от нараняване. Дефектните и изключени устройства за безопасност и защита могат да доведат до сериозни наранявания.

- Ремонтирайте дефектните предпазни и защитни устройства.
- Никога не премахвайте защитните и предпазните устройства.

⚠ ВНИМАНИЕ! Опасност от нараняване с гореща вода! Ако помпата работи при затворена страна на налягането за по-дълъг период от време (> 10 мин.), водата в помпата може да се нагрее значително и да излезе неконтролируемо!

- Изключете помпата от електрическата мрежа и оставете помпата и водата да се охладят.
- Проверете нивото на водата откъм смукателната страна.
- Проверете херметичността на маркучите.
- Проверете монтажа на смукателната линия и напорния маркучопровод.
- Не пускайте помпата отново в експлоатация, докато не бъдат отстранени всички неизправности!

3.1 Общи указания за безопасност

- Това устройство може да се използва от лица с намалени физически, сетивни или умствени способности или липса на опит и знания, ако са под наблюдение или са инструктирани за безопасна употреба на ус-

тройството и разбират произтичащите от това опасности. Не е позволено на деца да играят с устройството.

- Лица с много големи и комплексни ограничения могат да имат потребности, надхвърлящи обхвата на тук описаните указания.
- Помпи, които не са маркирани като устойчиви на замръзване, не трябва да се оставят на открито, когато е мразовито.
- Никога не повдигайте, не транспортирайте и не закрепвайте помпата за захранващия кабел. Не използвайте захранващия кабел, за да дръпнете щепсела от контакта.
- Своеволни модификации или преустройства на помпата са забранени. Поправките могат да се извършват само от нашия отдел за обслужване на клиенти.
- При работа по уреда изключете щепсела. Пазете щепсела на захранващата мрежа от влага.
- Помпата и удължителният кабел да се използват само в технически изправно състояние. Повредените уреди не трябва да се експлоатират.
- Спазвайте безопасно разстояние до животни или изключете помпата, когато се приближавате до животни.

3.2 Електрическа безопасност

- Ако в басейна или градинското езеро има хора, помпата не трябва да се задейства.
- Напрежението на електрическата мрежа в къщата трябва да отговаря на указанията за напрежение в техническите данни, не използвайте друго захранващо напрежение.
- Помпата може да работи само с електрическо оборудване в съответствие с DIN/VDE 0100, части 737, 738 и 702. За защита на предпазителите трябва да се монтира мрежов прекъсвач 10 А и прекъсвач за остатъчен ток с номинален остатъчен ток 10/30 mA.
- Използвайте само удължителен кабел, който е предназначен за употреба на открито - минимално напречно сечение 1,5 mm². Винаги развивайте напълно кабелните барабани.
- Не трябва да се използва повреден или чуплив удължителен кабел.

- Преди всяко въвеждане в експлоатация проверявайте състоянието на удължаващия кабел.

- Ако свързващият кабел трябва да се удължи, може да се използва само кабел тип H07RN-F и фугираща втулка. Тази работа може да се извършва само от квалифициран електротехник.
- Ако захранващият кабел е повреден, той трябва да бъде заменен от производителя, неговия сервис за следпродажбено обслужване или от лице с подобна квалификация, за да се избегне опасност.

4 МОНТАЖ

4.1 Разполагане на помпата

1. Подгответе равно и стабилно местоположение.
 2. Монтирайте помпата хоризонтално и така, че да е защитена от наводняване.
 3. Ако е необходимо, завийте здраво помпата в точките на завинтване (7).
- Помпата трябва да бъде защитена от дъжд и директна водна струя.

ВНИМАНИЕ! Опасност от наводнения! В случай на неизправности по помпата, водата може да излезе и да причини последващи щети поради наводнение.

- Чрез подходящи мерки предотвратете възникването на последващи щети при наводняване, поради възникване на неизправности по помпата.

4.2 Свързване на смукателната линия

И УКАЗАНИЕ Препоръчваме да се монтира гъвкави тръби на входа на помпата. По този начин върху помпата не може да се упражнява механичен натиск или теглене.

1. Изберете дължината на смукателната линия така, че помпата да не може да работи на сухо. Смукателната линия винаги трябва да бъде на поне 30 см под повърхността на водата.
2. Свържете смукателната линия. Осигурете плътна връзка, без да повреждате резбата.
3. Ако водата съдържа малко количество пясък, между смукателната линия и входа на помпата трябва да се монтира предварителен филтър. Попитайте Вашия специализиран търговец за това.

4. Винаги поставяйте смукателната линия нагоре.

И УКАЗАНИЕ Ако височината на засмукване е повече от 4 м, трябва да се монтира засмукващ маркуч с диаметър, по-голям от 1". Препоръчваме ви да използвате комплект за засмукване на AL-KO със засмукващ маркуч, засмукващ филтър и ограничител на обратния поток. Свържете се с вашия търговец.

4.3 Монтаж на напорния маркучопровод

1. Завинтете свързващия нипел (16) с О-пръстен (17) в изхода на помпата (4).
2. Завинтете ъгловия нипел (14) с уплътнение (15) върху свързващия нипел (16) и завъртете ъгловия нипел в желаната посока.
3. Свържете напорния маркучопровод (13) към ъгловия нипел (14).
4. Отворете всички затварящи приспособления в напорния маркучопровод (клапани, дюзи за пръскане, кран за вода).

5 ВЪВЕЖДАНЕ В ЕКСПЛОАТАЦИЯ

5.1 Проверка на налягането на въздуха в резервоара за съхранение

ВНИМАНИЕ! Опасност от повреди на уреда! Помпата може да бъде пусната в експлоатация само при налягане на мембраната в резервоара за съхранение от 1,5 - 1,7 бара. Различното хранящо налягане на мембраната може да доведе до повреда на уреда.

- Преди въвеждане в експлоатация проверете налягането на въздуха в клапана на гърба на резервоара за съхранение.
1. Отворете затварящата клапа на напорния маркучопровод (13).
 2. Избутайте нагоре капачката на клапана (28) на гърба на резервоара за съхранение
 3. Проверете налягането на въздуха в клапана с помощта на въздушна помпа или помпа за помпане на гуми, всяка от които има показание за налягането.
 4. Ако е необходимо, коригирайте налягането на въздуха на 1,5 - 1,7 бара.
 5. Затворете капачката на клапана на гърба на резервоара за съхранение.
 6. Пуснете помпата в експлоатация.

5.2 Пълнене на помпата

ВНИМАНИЕ! Опасност от повреди на уреда! Работата на сухо унищожава помпата!

- Преди всяко въвеждане в експлоатация на помпата трябва да се напълни с вода до преливника, за да може да засмуче веднага.

И УКАЗАНИЕ За да съкратите времето за засмукване, напълнете смукателния маркуч с вода, преди да го завиеете.

1. Отворете винта за пълнене (3) с помощта на ключа за филтъра (19/A).
2. Напълнете с вода чрез винта за пълнене, докато корпусът на помпата (2) се напълни.
3. Завийте винта за пълнене.

5.3 Първоначално пускане в експлоатация

По време на първоначалното пускане в експлоатация LED индикатор PUMP ON (ПОМПА ВКЛ.) светва, а LED индикатор FLOW CONTROL (КОНТРОЛ НА ДЕБИТА) мига.

И УКАЗАНИЕ Ако след приблизително 90 секунди не се засмуче вода по смукателната линия, защитата от работа на сухо изключва помпата и LED дисплей ALARM (АЛАРМА) светва. Проверете смукателната линия, филтърното стъкло и всички винтови връзки за херметичност, натиснете бутона RESET (РЕСЕТ) и извършете отново първоначалното пускане в експлоатация.

6 УПРАВЛЕНИЕ

6.1 Включване на помпата

1. Отворете едно от затварящите приспособления (клапан, дюза за пръскане, кран за вода), намиращи се в напорния маркучопровод (11).
2. Включете щепсела на свързващия кабел в контакта. Помпата започва да изпомпва.
3. Затворете затвора на напорния маркучопровод, когато в изтичащата вода няма повече въздух.
 - Помпата се изключва автоматично след натрупване на налягане и достигане на налягането на изключване.
 - Помпата е готова за работа.
 - LED индикаторите са изключени.

- Ако се изпомпва вода, светва само LED индикаторът PUMP ON (ПОМПА ВКЛ.).

6.2 Изключване на помпата

1. Изключете щепсела от контакта.
2. Затворете всички затварящи приспособления на напорния маркучопровод.

⚠ ВНИМАНИЕ! **Опасност от нараняване с гореща вода** По време на по-продължителна работа при затворена страна на налягането (> 10 мин.) водата в помпата може да се нагрее силно и да излезе неконтролируемо!

- Изключете помпата от електрическата мрежа и оставете помпата и водата да се охладят.
- Не пускайте помпата отново в експлоатация, докато не бъдат отстранени всички неизправности!

Опасността от нараняване с гореща вода може да възникне поради:

- неправилен монтаж,
- затворена страна на налягането,
- липса на вода в смукателната линия или

- дефектен превключвател за налягане.

Процедура

1. Изключете помпата от електрическата мрежа и оставете помпата и водата да се охладят.
2. Проверете помпата, инсталацията и нивото на водата.
3. Не пускайте помпата отново в експлоатация, докато не бъдат отстранени всички неизправности!

7 LED-ИНДИКАТОРИ

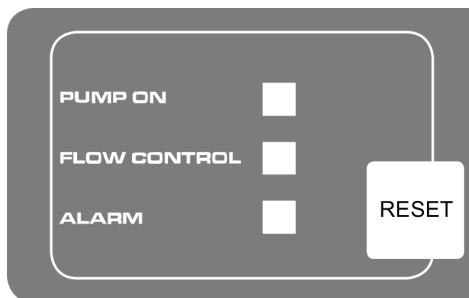

7.1 нормален режим

Състояние на превключване	LED-визуализация	Функция / мярка
Помпата се включва и започва да засмуква. Помпата пълни резервоара при затворен изпускателен отвор.	LED индикатор PUMP ON (ПОМПА ВКЛ.) светва. LED индикатор FLOW CONTROL (КОНТРОЛ НА ДЕБИТА) мига.	Първоначално пускане в експлоатация: Помпата е напълнена с вода, смукателната и напорната страна са свързани, вода има от смукателната страна. Помпата е свързана към електрическата мрежа.
Помпа работи.	LED индикатор PUMP ON (ПОМПА ВКЛ.) светва.	Помпата доставя вода. Водата се изтегля от страната на налягането.
Помпата се изключва с помощта на превключвател за налягане.	LED индикаторите са изключени.	Помпата достига зададеното налягане.

7.2 Съобщение за грешка

Състояние на превключване	LED-визуализация	Функция / мярка
Помпата се изключва от електрониката (защита от работа на сухо).	LED индикатор ALARM (АЛАРМА) светва.	<p>Проверете смукателната линия, филтърното стъкло и всички винтови връзки и при необходимост натиснете бутона RESET (РЕСТАРТ). Върнете се към първоначалното пускане в експлоатация, докато помпата подаде вода.</p> <p>Аларма за работа на сухо: Това съобщение се появява, ако няма поток за определено време (приблизително 90 секунди) и не се е повишило налягането. Нулиране на съобщението за грешка чрез натискане на бутона REST (РЕСТАРТ).</p>

8 ПОДДРЪЖКА И ПОЧИСТВАНЕ

8.1 Проверка на налягането на въздуха в резервоара за съхранение

И УКАЗАНИЕ Проверявайте редовно налягането на въздуха в резервоара за съхранение. То не трябва да пада под 1,5 бара (вж. раздел "Въвеждане в експлоатация: Проверка на налягането на въздуха в резервоара за съхранение").

8.2 Почистване на помпата

И УКАЗАНИЕ След изпомпване на вода от плувен басейн, съдържаща хлор или течности, които оставят остатъци, помпата трябва да се изплакне с чиста вода.

1. Изключете помпата от електрическата мрежа и я обезопасете срещу повторно включване. Помпата спира автоматично.
2. Изплакнете помпата с чиста вода.
3. Включете мрежовия щепсел в контакта.
4. Включете помпата с превключвателя за включване/изключване. Помпата се стартира автоматично.

8.3 Почистване на филтъра

1. Отвийте изпускателния винт на филтърната камера (10) на отвора за източване, изпразнете филтърната камера и затворете отново отвора за източване.
2. Отвийте прозрачния капак на филтъра (1) с помощта на ключа за филтъра (19).
3. Извадете филтъра (21) от корпуса на филтъра (2) и го почистете под течаща вода.
4. Почистете корпуса на филтъра и прозрачния капак на филтъра.

5. Преди да монтирате филтъра, проверете дали уплътненията на филтъра (20) и уплътнението на корпуса (24) не са повредени и ако е необходимо, ги сменете.
6. Монтирайте филтъра, завийте прозрачния капак на филтъра и затегнете ръчно с помощта на ключа за филтъра.

8.4 Почистване на възвратния клапан

1. Демонтирайте филтъра (вж. раздел "Почистване на филтъра").
2. Отвийте възвратния клапан (22) и го почистете под течаща вода.
3. Ако е необходимо, сменете уплътнението (23).
4. Монтирайте възвратния клапан.
5. Монтирайте филтъра.

8.5 Почистване на поплавъка

1. Отвийте напорния маркучопровод (13) с ъгловия нипел (14) и свързващия нипел (16).
2. Отвийте завинтващия се нипел (25) с уплътнение (26). Обърнете внимание на мястото за монтаж на поплавъка (27). Извадете тялото на поплавъка и го почистете.
3. Монтирайте отново поплавъка - спазвайте позицията на монтаж.

8.6 Отстраняване на запушване

1. Изключете помпата от електрическата мрежа и я обезопасете срещу повторно включване.
2. Отстранете смукателната линия на входа на помпата.

3. Свържете напорния маркучопровод с водопроводната тръба.
4. Пуснете вода през корпуса на помпата, докато запушването се разтвори.
5. Проверете дали помпата се върти свободно, като я включите за кратко.
6. Включете помпата отново в експлоатация по описания начин.

9 ПОМОЩ ПРИ НЕИЗПРАВНОСТИ

ОПАСНОСТ! Опасност от токов удар!

При работа с помпата съществува опасност от токов удар.

- Преди всички дейности по отстраняване на неизправности изключете щепсела.
- Повредите в електрическата система трябва да се отстранят от квалифициран електротехник.

 **УКАЗАНИЕ** В случай на неотстраними неизправности, моля, свържете се с нашия отдел за обслужване на клиенти.

Неизправност	Възможна причина	отстраняване
Двигателят не работи.	Работното колело е блокирано.	Почистете помпата. Отвийте моторния вал на работното колело с помощта на отвертка.
	Термопрекъсвачът е изключил.	Проверете нивото на водата откъм смукателната страна. Оставете изпомпаната течност да се охлади. Поправете или сменете помпата.
	Няма електрическо напрежение.	Предпазителите, електрозахранването трябва да бъдат проверени от електротехник.
Помпата работи, но не подава вода.	Смукателната линия не е във водата.	Потопете смукателната линия на поне 30 cm във водата.
	Напорният маркучопровод е затворен.	Отворете затварящите агрегати в напорния маркучопровод.
	Помпата засмуква въздух.	Проверете всички съединения и капака на филтъра за херметичност. Заменете уплътнителния пръстен.
	Запушване на смукателната страна.	Отстранете замърсяванията в зоната на засмукване.
	Помпата е работила на сухо.	Напълнете корпуса на помпата с вода.
Помпата се включва и изключва твърде често.	Мембраната е повредена.	Възложете подмяната на мембраната на сервиза на AL-KO.
	Ниско налягане на въздуха в резервоара за съхранение.	Допълнете въздух в резервоара за съхранение. (Настройте налягането на входа на мембраната на 1,5 бара).
	Помпата засмуква въздух, липсва вода в смукателната страна.	Изключете помпата и я оставете да изстине.

Неизправност	Възможна причина	отстраняване
Твърде ниска скорост на доставка	Запушване на смукателната страна.	Отстранете замърсяванията в зоната на засмукване. Сменете филтъра.
	Диаметърът на маркуча е твърде малък.	Използвайте по-голям маркуч за налягане.
	Височината на засмукване е твърде голяма.	Намалете височината на засмукване.
	Твърде малко вода в смукателната страна.	Дроселирайте помпата, за да регулирате скоростта на доставка.

10 СЪХРАНЕНИЕ

1. Изпразнете всмукателния (18) и напорния маркучопроводи (13).
2. Отвийте изпускателния винт на филтърната камера (10) и оставете водата да изтече от помпата. Водата в резервоара за съхранение се изтласква едновременно с това от въздушния силфон.
3. Отвийте изпускателния винт на помпената камера (9) и оставете водата да изтече от резервоара за съхранение.
4. Завинтете обратно изпускателните винтове и съхранявайте помпата и принадлежностите на място, защитено от замръзване.

И **УКАЗАНИЕ** Ако има опасност от замръзване, системата трябва да се източи напълно и помпата да се съхранява на защитено от замръзване място.

11 ИЗХВЪРЛЯНЕ

 Електрическите и електронните уреди не принадлежат към битовите отпадъци, а напротив налагат отделно събиране и изхвърляне!

14 ГАРАНЦИЯ

Всякакви материални или производствени дефекти по уреда се отстраняват от нас през законовия давностен срок за претенции за недостатъци, по наш избор чрез ремонт или заместваща доставка. Давностният срок се определя съответно според законите на страната, където е продаден уредът.

Нашата гаранция важи само при:

- Спазване на тази инструкция за експлоатация
- Правилна употреба
- Използване на оригинални резервни части

Опаковката, уредът и принадлежностите са произведени от подлежащи на рециклиране материали и трябва да се изхвърлят в съответствие с това.

12 ПОДДРЪЖКА / СЕРВИЗ

За въпроси относно гаранцията, ремонта или подмяната на части, моля, свържете се с най-близкия сервизен център на AL-KO. Ще го откриете в интернет на следния адрес: www.alko-garden.com/service-contacts

За повече информация относно резервни части посетете:

www.alko-garden.com/spareparts

13 ИНФОРМАЦИЯ ЗА ДЕКЛАРАЦИЯТА ЗА СЪОТВЕТСТВИЕ

С настоящото декларираме на своя отговорност, че този продукт във формата, в която е предлаган на пазара, изпълнява изискванията на хармонизираните директиви на ЕУ, стандартите за безопасност на ЕУ и стандартите за специфичните продукти. Декларацията за съответствие е част от инструкцията за експлоатация и е приложена към машината.

Гаранцията става невалидна при:

- Опити за самоволни ремонти
- Самоволни технически изменения
- Употреба не по предназначение

От гаранцията се изключват:

- Щети по лаковото покритие, възникнали вследствие на нормално износване
- Бързо износващи се части, които на картата с резервните части са означени с рамка

xxxxxx (x)

Гаранционният период започва да тече след покупката от страна на първия краен потребител. Определяща е датата на документа за покупка. Моля, обърнете се с тази декларация и оригиналния документ за покупка към вашия търговски представител или най-близкия център за обслужване на клиенти. Законите претенции за дефекти от страна на купувача към продавача остават непроменени от тази декларация.

ПЕРЕВОД ОРИГИНАЛЬНОГО РУКОВОДСТВА ПО ЭКСПЛУАТАЦИИ

Оглавление

1	Информация о руководстве по эксплуатации	176
1.1	Символы на титульной странице ...	176
1.2	Условные обозначения и сигнальные слова	177
2	Описание продукта	177
2.1	Комплект поставки	177
2.2	Обзор продукта (рис. A-E)	177
2.3	INOX	178
2.4	Предохранительные и защитные устройства	178
2.5	Система защиты от сухого хода	178
2.6	Датчик давления	178
2.7	Контроль с помощью светодиодной индикации	178
2.8	Использование по назначению	178
2.9	Случаи неправильного применения	178
3	Указания по технике безопасности	178
3.1	Общие указания по технике безопасности.....	179
3.2	Электрическая безопасность	179
4	Установка	179
4.1	Настройка насоса.....	179
4.2	Подключение всасывающей линии	180
4.3	Монтаж напорного трубопровода ...	180
5	Ввод в эксплуатацию	180
5.1	Проверка давления воздуха в напорном баке.....	180
5.2	Заполнение насоса	180
5.3	Первоначальный ввод в эксплуатацию	180
6	Управление	181
6.1	Включение насоса.....	181
6.2	Отключение насоса	181
7	Светодиодные индикаторы	181
7.1	Обычный режим	182
7.2	Сообщение об ошибке.....	182
8	Техобслуживание и уход	182
8.1	Проверка давления воздуха в напорном баке	182
8.2	Очистка насоса	182
8.3	Очистка фильтра	182
8.4	Очистка обратного клапана	183
8.5	Очистка поплавка	183
8.6	Устранение засоров	183
9	Устранение неисправностей.....	183
10	Хранение	184
11	Утилизация	184
12	Сервисное обслуживание	185
13	Информация о декларации соответствия	185
14	Гарантия	185
1	ИНФОРМАЦИЯ О РУКОВОДСТВЕ ПО ЭКСПЛУАТАЦИИ	
	<ul style="list-style-type: none"> ■ Немецкая версия содержит оригинальное руководство по эксплуатации. Все остальные языковые версии — это переводы оригинального руководства по эксплуатации. ■ Всегда держите это руководство по эксплуатации под рукой, чтобы прочитать его, если вам потребуется информация об устройстве. ■ Передавайте устройство другим лицам только вместе с этим руководством по эксплуатации. ■ Прочтите и соблюдайте указания по технике безопасности и предупреждения, приведенные в данном руководстве по эксплуатации. 	
1.1	Символы на титульной странице	

Символ	Значение
	Обязательно прочтите данное руководство по эксплуатации перед вводом в эксплуатацию. Это необходимо для безопасной и безотказной работы.

Символ	Значение
	Руководство по эксплуатации
	Следите за тем, чтобы не повредить или не разорвать сетевой кабель, чтобы избежать поражения электрическим током!

1.2 Условные обозначения и сигнальные слова

⚠ ОПАСНОСТЬ! Указывает на опасную ситуацию, которая, если ее не избежать, приводит к смерти или серьезным травмам.

⚠ ПРЕДУПРЕЖДЕНИЕ! Указывает на потенциально опасную ситуацию, которая, если ее не избежать, может привести к смерти или серьезным травмам.

⚠ ОСТОРОЖНО! Указывает на потенциально опасную ситуацию, которая, если ее не избежать, может привести к травмам легкой и средней тяжести.

⚠ ВНИМАНИЕ! Указывает на ситуацию, которая, если ее не избежать, может привести к имущественному ущербу.

ℹ ПРИМЕЧАНИЕ Специальные указания для облегчения понимания и эксплуатации.

2 ОПИСАНИЕ ПРОДУКТА

В этом руководстве по эксплуатации описаны разные модели насосов. Нужную модель можно идентифицировать по номеру на заводской табличке.

2.1 Комплект поставки

Насос поставляется в готовом к эксплуатации состоянии с ключом для крышки фильтра, угловым ниппелем и руководством по эксплуатации.

2.2 Обзор продукта (рис. А-Е)

Но-мер	компонента
1	Прозрачная крышка фильтра
2	Корпус насоса

Но-мер	компонента
3	Резьбовая пробка наливного отверстия
4	Выходное отверстие насоса / разъем для подключения напорного трубопровода
5	Корпус электродвигателя
6	Напорный бак
7	Место привинчивания
8	Манометр
9	Резьбовая пробка сливного отверстия насосной камеры
10	Отверните резьбовую пробку сливного отверстия камеры фильтра
11	Вход насоса/разъем для подключения всасывающей линии
12	Водопроводный кран
13	Напорный трубопровод
14	Угловой ниппель
15	Уплотнение
16	Соединительный ниппель
17	Уплотнение
18	Всасывающий трубопровод
19	Ключ для снятия фильтра
20	Уплотнение фильтра
21	Фильтр
22	Обратный клапан
23	Уплотнение обратного клапана
24	Уплотнение корпуса
25	Ввинчивающийся ниппель
26	Уплотнение
27	Поплавок измерительного блока
28	Крышка клапана
29	Клапан

Дата производства

Дата производства изделия указана на заводской табличке. Дата производства соответ-

ствует первым четырем цифрам серийного номера X Y Z Z - A A A A A A.

- X: год производства
- Y: месяц производства (A = январь)
- Z Z: день производства

2.3 INOX

Насосы с названием INOX поставляются с арматурой из нержавеющей стали. Это не влияет на конструкцию и принцип действия.

2.4 Предохранительные и защитные устройства

Защитное термореле

Насос оснащен защитным термореле, отключающим насос при перегреве. После периода охлаждения продолжительностью 15–20 минут насос автоматически включается.

2.5 Система защиты от сухого хода

Насос оснащен системой защиты от сухого хода. Если вода не всасывается или поврежден всасывающий трубопровод, система защиты от сухого хода выключает насос через 90 секунд.

2.6 Датчик давления

Насос оснащен датчиком давления. Через этот датчик насос автоматически включается и выключается при достижении заданного давления.

- Заданное давление: см технические характеристики.

2.7 Контроль с помощью светодиодной индикации

Насос оснащен контролем с помощью светодиодной индикации для индикации рабочего состояния и отображения сообщений об ошибках.

2.8 Использование по назначению

Насос предназначен для частного использования в доме и саду. Его можно применять только в границах рабочего диапазона, с соблюдением указанных технических характеристик.

Насос пригоден для:

- полива сада и участка
- водоснабжения дома
- повышения напора воды в водопроводе

И ПРИМЕЧАНИЕ При повышении давления в водопроводе необходимо соблюдать предписания местного законодательства. Информацию можно получить от специалиста по сантехническому оборудованию.

Насос предназначен исключительно для перекачивания следующих жидкостей:

- осветленная вода, дождевая вода

Другое или выходящее за рамки данного использование считается использованием не по назначению.

2.9 Случаи неправильного применения

Насос нельзя эксплуатировать в непрерывном режиме. Он не предназначен для перекачивания:

- питьевой воды;
- соленой воды;
- пищевых продуктов;
- грязной воды;
- агрессивных сред, химикатов;
- едких, горючих, взрывоопасных или выделяющих газ жидкостей;
- жидкостей, имеющих температуру выше 35 °C
- содержащей песок воды и жидкостей с абразивными свойствами.

3 УКАЗАНИЯ ПО ТЕХНИКЕ БЕЗОПАСНОСТИ

⚠ ОПАСНОСТЬ! Опасность при прикосновении к частям, находящимся под напряжением! Неисправность насоса или удлинительного кабеля может привести к серьезным травмам!

- Немедленно отсоедините штекер от электрической сети.
- Подключайте устройство через устройство защитного отключения, срабатывающее при номинальном токе утечки < 30 мА.

⚠ ПРЕДУПРЕЖДЕНИЕ! Опасность травмирования. Неисправность или бездействие предохранительных и защитных устройств могут стать причиной травм.

- Неисправные предохранительные и защитные устройства подлежат ремонту.
- Никогда не выводите из строя предохранительные и защитные устройства.

⚠ ОСТОРОЖНО! Опасность получения травм из-за горячей воды! При длительной работе с закрытой напорной стороной (> 10 мин) вода в насосе может сильно нагреться, так что произойдет ее неконтролируемое вытекание!

- Отключите насос от сети и дайте воде и насосу остыть.
- Проверьте уровень воды на всасывающей стороне.
- Проверьте герметичность линий.
- Проверьте установку всасывающей и напорной линии.
- Повторное использование насоса возможно только после устранения всех дефектов!

3.1 Общие указания по технике безопасности

- Данное устройство могут использовать лица с ограниченными физическими, сенсорными или умственными способностями или с недостатком опыта и знаний, если они находятся под присмотром или проинструктированы по безопасному использованию устройства и понимают связанные с этим опасности. Детям не разрешается играть с устройством.
- Лица с очень сильными и сложными ограничениями также должны быть ознакомлены с описанными здесь инструкциями.
- Насосы, не имеющие маркировки морозостойкости, нельзя оставлять на открытом воздухе в морозную погоду.
- Не поднимайте и не подвешивайте насос за сетевой кабель, не тяните за него при перемещении. Ни в коем случае не вытягивайте сетевой штекер из розетки за сетевой кабель.
- Запрещается самовольно вносить изменения в насос и переоборудовать его. Поручайте выполнение ремонта только нашей сервисной службе.
- При работе с устройством вставляйте сетевой штекер. Защищайте сетевой штекер от влаги.
- Насос и удлинительный кабель должны использоваться только в технически безупречном состоянии. Запрещается использовать поврежденные устройства.

- Держите насос на безопасном расстоянии от животных или выключите его в случае приближения животных.

3.2 Электрическая безопасность

- Когда в бассейне или садовом пруду находятся люди, насос не должен работать.
- Напряжение в сети дома должно соответствовать напряжению, указанному в технических характеристиках; не подключайте устройство к источнику с другим напряжением.
- Насос можно использовать только в электрической системе, отвечающей DIN/VDE 0100, часть 737, 738 и 702. Для обеспечения защиты нужно установить линейный защитный автомат 10 А, а также устройство защитного отключения, срабатывающее при номинальном токе утечки 10/30 мА.
- Используйте только удлинители, рассчитанные на использование вне помещений — минимальное сечение 1,5 мм². Всегда полностью разматывайте кабельные катушки.
- Запрещается использовать поврежденные или ломкие удлинительные кабели.
 - Перед каждым вводом в эксплуатацию проверяйте состояние удлинительного кабеля.
- Если необходимо удлинить сетевой кабель, используйте только кабель типа H07RN-F и литую муфту. Проводить такие работы разрешается только профессиональным электрикам.
- Если кабель питания поврежден, он должен быть заменен производителем, его сервисным агентом или лицом с аналогичной квалификацией, чтобы избежать опасности.

4 УСТАНОВКА

4.1 Настройка насоса

1. Подготовьте ровную и твердую поверхность.
 2. Установите насос горизонтально, в защищенном от затопления месте.
 3. При необходимости затяните насос винтом в местах привинчивания (7).
- Насос должен быть защищен от дождя и прямого попадания струи воды.

ВНИМАНИЕ! Опасность затопления!

В случае неправильной работы насоса вода может протекать и вызвать последующее повреждение в результате затопления.

- С помощью соответствующих мер необходимо позаботиться о том, чтобы в случае неисправности насоса не произошло затопления.

4.2 Подключение всасывающей линии

И ПРИМЕЧАНИЕ На входе насоса рекомендуем использовать гибкие шланги. При этом насос не подвергается механическим и тяговым нагрузкам.

1. Подберите длину всасывающей линии так, чтобы предотвратить сухой ход насоса. Всасывающая линия должна всегда находиться не менее чем на 30 см ниже поверхности воды.
2. Подключение всасывающей линии. Обеспечьте плотное соединение без повреждения резьбы.
3. При незначительном содержании песка в воде между всасывающей линией и входом насоса необходимо установить фильтр предварительной очистки. Обратитесь за консультацией к своему дилеру.
4. Всегда прокладывайте всасывающую линию с подъемом.

И ПРИМЕЧАНИЕ При высоте всасывания более 4 м необходимо использовать всасывающий шланг с диаметром более 1 дюйма. Рекомендуем использовать гарнитуру AL-KO с всасывающим шлангом, всасывающим фильтром и клапаном для предотвращения обратного тока. Обратитесь за консультацией к своему дилеру.

4.3 Монтаж напорного трубопровода

1. Ввинтите соединительный ниппель (16) с уплотнительным кольцом (17) к выходному отверстию насоса (4).
2. Ввинтите угловой ниппель (14) с уплотнением (15) на соединительный ниппель (16) и поверните угловой ниппель в нужном направлении.
3. Присоедините напорный трубопровод (13) к угловому ниппелю (14).
4. Откройте все запоры напорного трубопровода (клапан, форсунки, водопроводный кран).

5 ВВОД В ЭКСПЛУАТАЦИЮ**5.1 Проверка давления воздуха в напорном баке**

ВНИМАНИЕ! Опасность повреждения оборудования! Насос может использоваться только при давлении в мембранном напорном баке 1,5–1,7 бар. Неправильное давление в мембранном напорном баке может привести к повреждению оборудования.

- Перед вводом в эксплуатацию проверьте давление воздуха на клапане на обратной стороне напорного бака.

1. Откройте запоры напорного трубопровода (13).
2. Переместите крышку клапана (28) на задней стенке напорного бака вверх.
3. Проверьте давление воздуха на клапане с помощью воздушного насоса или устройства для накачивания шин с манометром.
4. При необходимости отрегулируйте давление воздуха до 1,5–1,7 бара.
5. Закройте крышку клапана на задней стенке напорного бака.
6. Введите насос в эксплуатацию.

5.2 Заполнение насоса

ВНИМАНИЕ! Опасность повреждения оборудования! Сухой ход приводит к выходу насоса из строя!

- Перед каждым вводом в эксплуатацию насос нужно полностью заполнять водой, чтобы он сразу же мог начать процесс всасывания.

И ПРИМЕЧАНИЕ Для сокращения времени всасывания заполните всасывающий шланг водой перед тем, как его привинтить.

1. Откройте резьбовую пробку наливного отверстия (3) с помощью ключа для снятия фильтра (19/A).
2. Заливайте через резьбовую пробку наливного отверстия воду до тех пор, пока корпус насоса (2) полностью не заполнится.
3. Закрутите резьбовую пробку наливного отверстия.

5.3 Первоначальный ввод в эксплуатацию

При первоначальном вводе в эксплуатацию горит светодиодный индикатор PUMP ON (На-

сос вкл.) и мигает светодиодный индикатор FLOW CONTROL (Контроль расхода).

И ПРИМЕЧАНИЕ Если через 90 секунд через всасывающий трубопровод все еще не будет всасываться вода, включится система защиты от сухого хода и загорится светодиодный индикатор. Проверьте всасывающий трубопровод, стеклянный фильтр и все резьбовые соединения на герметичность, нажмите клавишу RESET (Сброс) и еще раз выполните первоначальный ввод в эксплуатацию.

6 УПРАВЛЕНИЕ

6.1 Включение насоса

1. Откройте запоры напорного трубопровода (11) (клапан, форсунку, водопроводный кран).
2. Вставьте штекер сетевого кабеля в розетку. Насос начнет перекачивать воду.
3. Закройте запоры напорного трубопровода, когда в вытекающей из насоса воде не останется воздуха.
 - Насос создаст нужное давление и, после того, как будет достигнуто давление отключения, отключится автоматически.
 - Насос готов к эксплуатации.
 - Светодиодные индикаторы не горят.
 - При перекачивании воды горит только светодиодный индикатор PUMP ON (Насос вкл.).

6.2 Отключение насоса

1. Выньте штекер из розетки.
2. Закройте все имеющиеся в напорной линии запорные устройства.

⚠ ОСТОРОЖНО! Угроза получения травм от горячей воды При длительной работе с закрытой напорной стороной (> 10 мин) вода в насосе может сильно нагреться, так что произойдет ее неконтролируемое вытекание!

- Отключите насос от сети и дайте воде и насосу остыть.
- Повторное использование насоса возможно только после устранения всех дефектов!

Угроза получения травм от горячей воды может возникнуть при:

- неправильной установке;
- закрытой напорной стороне;
- недостаточном количестве воды во всасывающей линии
- неисправном кнопочном переключателе.

Необходимые действия

1. Отключите насос от электросети и дайте насосу и воде остыть.
2. Проверьте установку насоса и уровень воды.
3. Повторное использование насоса возможно только после устранения всех дефектов!

7 СВЕТОДИОДНЫЕ ИНДИКАТОРЫ

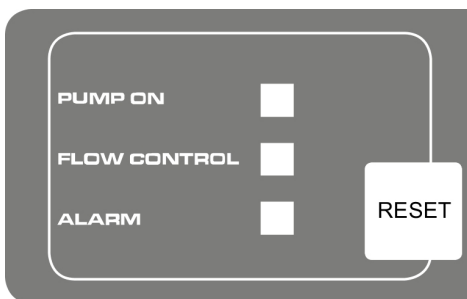

7.1 Обычный режим

Состояние переключения	Светодиодный индикатор	Функция/меры
Насос включится и начнет всасывать воду. Насос наполняет бак при закрытом выходном отверстии.	Горит светодиодный индикатор PUMP ON (Насос вкл.). Мигает светодиодный индикатор FLOW CONTROL (Контроль расхода).	Первоначальный ввод в эксплуатацию: насос наполнен водой, всасывающая и напорная линия подключены, со стороны всасывания имеется вода. Насос подключается к сети.
Насос в рабочем состоянии.	Горит светодиодный индикатор PUMP ON (Насос вкл.).	Насос перекачивает воду. Со стороны нагнетания происходит забор воды.
Манометрический выключатель выключает насос.	Светодиодные индикаторы не горят.	Насос достигает заданного давления.

7.2 Сообщение об ошибке

Состояние переключения	Светодиодный индикатор	Функция/меры
Электронное устройство (система защиты от сухого хода) выключает насос.	Горит светодиодный индикатор ALARM (Тревога).	Проверьте всасывающий трубопровод, стекло фильтра и все резьбовые соединения и при необходимости нажмите клавишу RESET (Сброс). Возврат к процедуре первоначального ввода в эксплуатацию, пока насос не начнет качать воду. Сигнал тревоги при сухом ходе: Это сообщение появляется, если через определенный промежуток времени (ок. 90 секунд) нет расхода воды и давление не растёт. Сброс сообщения об ошибке нажатием клавиши RESET (Сброс).

8 ТЕХОБСЛУЖИВАНИЕ И УХОД

8.1 Проверка давления воздуха в напорном баке

f ПРИМЕЧАНИЕ Регулярно проверяйте давление воздуха в напорном баке. Оно не должно быть ниже 1,5 бар (см. раздел «Ввод в эксплуатацию: проверка давления воздуха в напорном баке»).

8.2 Очистка насоса

f ПРИМЕЧАНИЕ После перекачивания содержащей хлор воды из бассейна или жидкостей, оставляющих налет, насос необходимо промывать чистой водой.

1. Отключите насос от сети и предохраните его от повторного включения. Насос остановится автоматически.
2. Промойте насос чистой водой.
3. Вставьте разъем питания в розетку.
4. Включите насос с помощью выключателя. Насос запустится автоматически.

8.3 Очистка фильтра

1. Отверните резьбовую пробку сливного отверстия камеры фильтра (10), опорожните камеру фильтра и снова закройте сливное отверстие.
2. Отвинтите прозрачную крышку фильтра (1) с помощью ключа для снятия фильтра (19).
3. Выньте фильтр (21) из корпуса фильтра (2) и промойте его в проточной воде.

- Очистите корпус фильтра и прозрачную крышку фильтра.
- Перед установкой фильтра проверьте уплотнение фильтра (20) и уплотнение (24) на предмет повреждений и при необходимости замените.
- Установите фильтр, навинтите прозрачную крышку фильтра и затяните ее с помощью ключа для снятия фильтра.

8.4 Очистка обратного клапана

- Заменить фильтр (см. раздел «Очистка фильтра»).
- Открутите обратный клапан (22) и промойте его в проточной воде.
- При необходимости замените прокладку (23).
- Установите обратный клапан
- Установите фильтр.

8.5 Очистка поплавка

- Открутите напорный трубопровод (13) вместе с угловым ниппелем (14) и соединительным ниппелем (16).
- Открутите ввинчивающийся ниппель (25) вместе с уплотнением (26). Отметьте монтажное положение поплавка (27). Выньте поплавков и очистите его.
- Снова установите поплавков с учетом его монтажного положения.

8.6 Устранение засоров

- Отключите насос от сети и предохраните его от повторного включения.
- Снимите всасывающую линию на входе насоса.
- Подключите напорный трубопровод к водопроводу.
- Вода должна протекать через корпус насоса, пока не будет устранен засор.
- Коротким включением проверьте свободное вращение насоса.
- Введите насос в эксплуатацию, как описано.

9 УСТРАНЕНИЕ НЕИСПРАВНОСТЕЙ

⚠ ОПАСНОСТЬ! Опасность поражения электрическим током! При работе с насосом есть опасность получения электрического удара.

- Перед любыми работами по устранению неисправностей вынимайте из розетки сетевой кабель.
- Неисправности электросистемы должны устранять профессиональные электрики.

ℹ ПРИМЕЧАНИЕ Если неисправность не удается устранить, обращайтесь в нашу сервисную службу.

Неисправность	Возможная причина	Способ устранения
Двигатель не работает.	Заблокировано рабочее колесо.	Очистить насос. Раскрутить вал двигателя рабочего колеса с помощью отвертки.
	Термореле отключило двигатель.	Проверить уровень воды со стороны всасывания. Дать перекачиваемой жидкости остыть. Отремонтировать или заменить насос.
	Нет сетевого напряжения.	Проверьте предохранитель, поручите электрику проверить линию электроснабжения.



Неисправность	Возможная причина	Способ устранения
Насос работает, но не перекачивает жидкость.	Всасывающий трубопровод не опущен в воду.	Всасывающий трубопровод должен быть опущен в воду минимум на 30 см.
	Закрыта напорная линия.	Откройте запоры в напорном трубопроводе.
	Насос всасывает воздух.	Проверьте герметичность всех соединений и крышки фильтра. Заменить уплотнительное кольцо.
	Засор со стороны всасывания.	Удалите загрязнение на участке всасывания.
	Насос работал всухую.	Заполнить корпус насоса водой.
Насос слишком часто включается и выключается.	Повреждена мембрана.	Обратиться в сервисную службу AL-KO для замены мембраны.
	Недостаточное давление в напорном баке.	Накачать воздух в напорный бак. (Установите давление мембраны на 1,5 бар).
	Насос всасывает воздух, недостаточно воды со стороны всасывания.	Выключить насос, дать ему остыть.
Недостаточный перекачиваемый объем	Засор со стороны всасывания.	Удалите загрязнение на участке всасывания. Заменить фильтр.
	Недостаточный диаметр шланга.	Используйте напорный шланг большего диаметра.
	Слишком большая высота всасывания.	Уменьшить высоту всасывания.
	Недостаточное количество воды со стороны всасывания.	Прикройте насос дросселем, чтобы скорректировать перекачиваемый объем.

10 ХРАНЕНИЕ

1. Слейте воду из всасывающего (18) и напорного трубопроводов (13).
2. Открутите резьбовую пробку сливного отверстия камеры фильтра (10) и дайте воде вытечь из насоса. При этом вода из напорного бака выдавливается воздушным сильфоном.
3. Открутите резьбовую пробку сливного отверстия насосной камеры (9) и дайте воде вытечь из напорного бака.
4. Снова вкрутите резьбовую пробку сливного отверстия и разместите насос и принадлежности на хранение в защищенном от мороза месте.

И ПРИМЕЧАНИЕ При угрозе замерзания систему нужно полностью опорожнить, и разместить насос в защищенном от мороза месте.

11 УТИЛИЗАЦИЯ

 Электрическое и электронное оборудование не относится к бытовому мусору.  Его необходимо собирать и утилизировать отдельно!

Упаковка, устройство и принадлежности изготовлены из пригодных для переработки материалов и подлежат соответствующей утилизации.

12 СЕРВИСНОЕ ОБСЛУЖИВАНИЕ

Если у вас есть вопросы относительно гарантии, ремонта или запасных частей, обратитесь в ближайший сервисный центр AL-KO. Адрес можно найти в Интернете по следующему адресу:

www.alko-garden.com/service-contacts

Более подробная информация о запасных частях доступна по ссылке:

www.alko-garden.com/spareparts

14 ГАРАНТИЯ

Мы устраняем возможные дефекты материалов или производства в течение срока давности, установленного законом в отношении рекламаций по качеству, путем ремонта или замены изделия. Срок давности определяется законодательством страны, в которой было приобретено устройство.

Наше гарантийное обязательство действительно только при: Гарантия аннулируется при:

- Соблюдайте данное руководство по эксплуатации
- надлежащем обращении;
- использовании оригинальных запасных частей.
- самостоятельных попытках ремонта;
- самостоятельных технических изменениях;
- использовании не по назначению.



Гарантия не распространяется на:

- повреждения лакокрасочного покрытия, вызванные нормальным износом;
- изнашивающиеся части, обозначенные в ведомости запасных частей рамкой xxxxxx (x).

Гарантийный срок начинается после покупки первым конечным пользователем. Определяющим фактором служит дата на документе, подтверждающем покупку. Обращайтесь с настоящим сертификатом и документом, подтверждающим покупку, к своему дилеру или в ближайший авторизованный сервисный центр. Настоящий сертификат не касается гарантируемых законом прав на претензии покупателя к продавцу.

ПЕРЕКЛАД ОРИГІНАЛУ ПОСІБНИКА З ЕКСПЛУАТАЦІЇ

Зміст

1	Інформація про посібник із експлуатації	186				
1.1	Символи на титульній сторінці	186				
1.2	Умовні позначення та сигнальні слова	187				
2	Опис пристрою	187				
2.1	Комплект поставки	187				
2.2	Огляд виробу (мап. А-Е)	187				
2.3	INOX	188				
2.4	Запобіжні і захисні елементи	188				
2.5	Система захисту від роботи насухо	188				
2.6	Датчик тиску	188				
2.7	Світлодіодний індикатор	188				
2.8	Використання за призначенням	188				
2.9	Можливе неправильне використання	188				
3	Правила техніки безпеки	188				
3.1	Загальні правила техніки безпеки ..	189				
3.2	Електрична безпека	189				
4	Монтаж	189				
4.1	Налаштування насоса	189				
4.2	Встановлення усмоктувального трубопроводу	189				
4.3	Монтаж напірного трубопроводу	190				
5	Введення в експлуатацію	190				
5.1	Перевірка тиску повітря в напірному баку	190				
5.2	Заповнення насоса	190				
5.3	Перше введення в експлуатацію	190				
6	Експлуатація	190				
6.1	Увімкнення насоса	190				
6.2	Вимкнення насоса	191				
7	Світлодіодні індикації	191				
7.1	Звичайний режим	191				
7.2	Повідомлення про несправність	192				
8	Технічне обслуговування та догляд	192				
8.1	Перевірка тиску повітря в напірному баку	192				
8.2	Чищення насоса	192				
8.3	Чищення фільтра	192				
8.4	Чищення зворотного клапана	192				
8.5	Очищення поплавка	192				
8.6	Усунення закупорювання	192				
9	Усунення несправностей	193				
10	Зберігання	194				
11	Утилізація	194				
12	Сервісне обслуговування	194				
13	Інформація про декларацію відповідності	194				
14	Гарантія	194				
1	ІНФОРМАЦІЯ ПРО ПОСІБНИК ІЗ ЕКСПЛУАТАЦІЇ					
	<ul style="list-style-type: none"> ■ Німецька версія містить оригінальний посібник із експлуатації. Всі інші мовні версії — це переклади оригінального посібника з експлуатації. ■ Завжди тримайте цей посібник із експлуатації під рукою, щоб прочитати його, якщо вам знадобиться інформація про пристрій. ■ Передавайте пристрій іншим особам тільки разом з цим посібником із експлуатації. ■ Прочитайте та дотримуйтеся вказівок з техніки безпеки та попереджень, що містяться в цьому посібнику з експлуатації. 					
1.1	Символи на титульній сторінці					
	<table border="1"> <thead> <tr> <th>Умовне позначення</th> <th>Значення</th> </tr> </thead> <tbody> <tr> <td></td> <td>Обов'язково прочитайте цей посібник із експлуатації перед введенням в експлуатацію. Це є необхідною умовою безпечної та безвідмовної роботи.</td> </tr> </tbody> </table>	Умовне позначення	Значення		Обов'язково прочитайте цей посібник із експлуатації перед введенням в експлуатацію. Це є необхідною умовою безпечної та безвідмовної роботи.	
Умовне позначення	Значення					
	Обов'язково прочитайте цей посібник із експлуатації перед введенням в експлуатацію. Це є необхідною умовою безпечної та безвідмовної роботи.					

Умовне позначення	Значення
	Посібник з експлуатації
	Стежте за тим, щоб не пошкодити або не розірвати мережевий кабель, щоб уникнути ураження електричним струмом!

1.2 Умовні позначення та сигнальні слова

⚠ НЕБЕЗПЕКА! Вказує на небезпечну ситуацію, яка, якщо її не уникнути, призводить до смерті або серйозних травм.

⚠ ПОПЕРЕДЖЕННЯ! Вказує на потенційно небезпечну ситуацію, яка, якщо її не уникнути, може призвести до смерті або серйозних травм.

⚠ ОБЕРЕЖНО! Вказує на потенційно небезпечну ситуацію, яка, якщо її не уникнути, може призвести до травми легкої та середньої тяжкості.

УВАГА! Вказує на ситуацію, яка, якщо її не уникнути, може призвести до майнового збитку.

i ПРИМІТКА Спеціальні вказівки для кращого розуміння та полегшення роботи.

2 ОПИС ПРИСТРОЮ

У цьому посібнику з експлуатації описано різні моделі насосів із бензиновим двигуном. Визначте модель за фірмовою табличкою.

2.1 Комплект поставки

Насос постачається готовим до експлуатації разом із ключем для кришки фільтра, кутовим ніпелем і посібником з експлуатації.

2.2 Огляд виробу (мал. А-Е)

Номер	компонента
1	Прозора кришка фільтра
2	Корпус насоса

Номер	компонента
3	Різьбова пробка отвору для заливання води
4	Вихід із насоса / з'єднання для напірного трубопроводу
5	Корпус двигуна
6	Напірний бак
7	Місце пригвинчування
8	Манометр
9	Пробка зливного отвору насосного відсіку
10	Пробка зливного отвору камери фільтра
11	Вхід у насос / з'єднання для усмоктувального трубопроводу
12	Водопровідний кран
13	Напірний трубопровід
14	Кутовий ніпель
15	Ущільнення
16	З'єднувальний ніпель
17	Ущільнення
18	Усмоктувальний трубопровід
19	Ключ для зняття фільтра
20	Ущільнення для фільтра
21	Фільтр
22	Зворотний клапан
23	Ущільнення для зворотного клапана
24	Ущільнення корпусу
25	Угвинчувальний ніпель
26	Ущільнення
27	Вимірювальний поплавок
28	Кришка клапана
29	Клапан

Дата випуску

Дата випуску зазначена на типовій табличці виробу. Дата випуску відповідає першим чотирьом цифрам серійного номера X Y Z Z | - A A A A A A.

- X: Рік випуску
- Y: Місяць випуску (A = січень)
- ZZ: День випуску

2.3 INOX

Насоси з позначкою «INOX» постачаються з обладнанням із нержавіючої сталі. Це не впливає на принцип встановлення та функціонування.

2.4 Запобіжні і захисні елементи

Термічний вимикач

Насос оснащено термічним вимикачем, який вимикає двигун у разі перегрівання. Після фази охолодження протягом прибіл. 15 – 20 хвилин насос знову самостійно вмикається.

2.5 Система захисту від роботи насуху

Насос має систему захисту від роботи насуху. Система захисту від роботи насуху вмикає насос через 90 секунд, якщо вода не всмоктується чи усмоктувальний трубопровід пошкоджено.

2.6 Датчик тиску

Насос оснащено датчиком тиску. Завдяки цьому датчику насос автоматично вимикається та вмикається під час досягнення встановлених тисків.

- Встановлений тиск: див. технічну документацію.

2.7 Світлодіодний індикатор

Для відображення робочих режимів і повідомлень про неполадки насос оснащено світлодіодними індикаторами.

2.8 Використання за призначенням

Насос призначений для приватного використання в будинку та саду. Його можна експлуатувати тільки за призначенням згідно з технічними даними.

Насос призначений для:

- зрошування саду та земельної ділянки;
- водопостачання в будинку;
- підвищення тиску водопостачання.

І ПРИМІТКА Під час підвищення тиску водопостачання необхідно дотримуватися місцевих приписів. Для цього зверніться до свого сантехніка.

Насос призначений тільки для подавання таких рідин:

- чиста вода, дощова вода;

Будь-яке інше використання вважається використанням не за призначенням.

2.9 Можливе неправильне використання

Насос заборонено використовувати в режимі постійної роботи. Він не призначений для подавання таких речовин:

- питна вода;
- солоняна вода;
- продукти харчування;
- брудна вода;
- агресивні середовища, хімікати;
- їдкі, горючі, вибухові або газоподібні рідини;
- рідини з температурою понад 35 °C;
- вода з піском і чистильні рідини.

3 ПРАВИЛА ТЕХНІКИ БЕЗПЕКИ

⚠ НЕБЕЗПЕКА! Небезпека під час дотику до струмопровідних деталей! Несправність насоса або подовжувального кабелю може призвести до серйозних травм!

- Негайно від'єднайте штекер від електричної мережі.
- Підключайте пристрій через автоматичний запобіжний вимикач із номінальним струмом пошкодження < 30 МА.

⚠ ПОПЕРЕДЖЕННЯ! Небезпека травмування. Несправність або відсутність запобіжних та захисних елементів можуть призвести до серйозних травм.

- Несправні запобіжні та захисні елементи слід відремонтувати.
- У жодному разі не виводьте з ладу запобіжні та захисні елементи.

⚠ ОБЕРЕЖНО! Небезпека травмування через гарячу воду! У разі тривалої експлуатації (> 10 хв.) із закритою напірною стороною вода у насосі може дуже нагрітися та неконтрольовано витікати!

- Від'єднайте насос від електромережі та дайте насосу та воді охолонути.
- Перевірте рівень води на усмоктувальній стороні.
- Перевірте герметичність ліній.
- Перевірте встановлення всмоктувальної та напірної ліній.
- Експлуатуйте насос знову тільки після усунення всіх несправностей!

3.1 Загальні правила техніки безпеки

- Цим пристроєм можуть користуватися особи з обмеженими фізичними, сенсорними чи розумовими здібностями або з браком досвіду та знань, якщо вони перебувають під наглядом або проінструктовані щодо безпечного використання пристрою та розуміють небезпеку, пов'язану з цим. Дітям заборонено гратися з пристроєм.
- Особи з дуже сильними і складними обмеженнями також повинні бути ознайомлені з описаними тут інструкціями.
- Насоси, які не позначені як морозостійкі, не можна залишати на вулиці в мороз.
- У жодному разі не підіймайте насос вище мережевого кабелю, не транспортуйте та не закріплюйте його. У жодному разі не витягайте мережевий штекер із розетки за мережевий кабель.
- Самовільні модифікації або перебудови насоса заборонено. Доручайте виконання ремонту тільки нашій сервісній службі.
- Під час роботи з пристроєм підключайте вставляйте штекер. Захищайте мережевий штекер від вологи.
- Використовуйте насос та подовжувальний кабель лише у бездоганному технічному стані. Пошкоджені прилади забороняється експлуатувати.
- Тримайте насос на безпечній відстані від тварин або вимкніть його в разі наближення тварин.

3.2 Електрична безпека

- Коли в басейні або садовому ставку знаходяться люди, насос не має працювати.
- Домашня мережева напруга повинна збігатися з даними для мережевої напруги в технічній документації. Не використовуйте будь-яку іншу напругу живлення.
- Насос дозволено використовувати тільки на електричних пристосуваннях згідно з DIN/VDE 0100, частина 737, 738 та 702. Для захисту запобіжником треба встановити лінійний захисний автомат 10 А і автомат захисного вимикання струму пошкодження з номінальним струмом пошкодження 10/30 mA.
- Використовуйте тільки подовжувальні кабелі, що призначені для використання на відкритому повітрі, з мінімальним поперечним перетином 1,5 мм². Кабельні барабани повинні бути повністю розмотані.

- Забороняється використовувати пошкоджені та зношені подовжувальні кабелі.
 - Перед кожним введенням в експлуатацію перевіряйте стан подовжувальних кабелів.
- Якщо необхідно подовжити з'єднувальний кабель, дозволяється використовувати виключно тип кабелів H07RN-F, а також заливну муфту. Даний вид роботи може бути здійснений тільки спеціалістом-електриком.
- Якщо кабель живлення пошкоджено, його має замінити виробник, його сервісний агент або особа з аналогічною кваліфікацією, щоб уникнути небезпеки.

4 МОНТАЖ

4.1 Налаштування насоса

1. Підготуйте рівну та тверду поверхню.
 2. Встановіть насос горизонтально, в захищеному від затоплення місці.
 3. За потреби затягніть насос гвинтом в місцях пригвинчування (7).
- Переконайтеся в тому, що насос захищено від дощу та прямого струменю води.

УВАГА! Небезпека затоплення! У разі неправильної роботи насоса вода може протікати і викликати подальше пошкодження в результаті затоплення.

- За допомогою відповідних заходів необхідно усунути появу повторних пошкоджень, що виникають у насосі через затоплення відсіків.

4.2 Встановлення усмоктувального трубопроводу

І ПРИМІТКА Ми рекомендуємо встановити гнучкий трубопровід на вході в насос. Таким чином можна уникнути механічного тиску чи впливу на насос.

1. Підберіть довжину всмоктувального трубопроводу так, щоб запобігти сухому ходу насоса. Усмоктувальний трубопровід повинен завжди знаходитися щонайменше на 30 см нижче поверхні води.
2. Встановіть усмоктувальний трубопровід. При цьому зверніть увагу на герметичність з'єднання, не пошкоджуючи різьбу.
3. Якщо вода містить пісок, треба встановити фільтр попереднього очищення між усмок-

тувальним трубопроводом та входом у насос. Для цього зверніться до свого дилера.

4. Завжди прокладайте усмоктувальний трубопровід з нахилом вгору.

І ПРИМІТКА Якщо висота всмоктування перевищує 4 м, необхідно встановити всмоктувальний шланг діаметром більше 1". Ми рекомендуємо використовувати комплект для всмоктування AL-KO зі всмоктувальним шлангом, прийнятною сіткою та стопором зворотного потоку. Запитуйте в спеціалізованих магазинах.

4.3 Монтаж напірного трубопроводу

1. Вкрутіть з'єднувальний ніпель (16) з кільцем ущільнювача (17) до виходу з насоса (4).
2. Вкрутіть кутовий ніпель (14) з ущільненням (15) на з'єднувальний ніпель (16) і поверніть кутовий ніпель в потрібному напрямку.
3. Приєднайте напірний трубопровід (13) до кутового ніпеля (14).
4. Відкрийте стопорний пристрій напірного трубопроводу (клапани, форсунки, водопровідний кран).

5 ВВЕДЕННЯ В ЕКСПЛУАТАЦІЮ

5.1 Перевірка тиску повітря в напірному баку

УВАГА! Небезпека пошкодження обладнання! Насос можна вводити в експлуатацію тільки за мембранного тиску повітря 1,5 – 1,7 бар у напірному баку. Неправильний тиск у мембранному напірному баку може призвести до пошкодження обладнання.

- Перед введенням в експлуатацію перевірте тиск повітря на клапани на зворотному боці нагромаджувальної ємності.
1. Відкрийте стопорні пристрої в напірному трубопроводі (13).
 2. Перемістіть кришку клапана (28) на задній стінці напірного баку вгору.
 3. Перевірте тиск повітря на клапани з повітряним насосом чи пристроєм збільшення тиски з відображенням тиску.
 4. За потреби відрегулюйте тиск повітря до 1,5-1,7 бара.
 5. Знову встановіть кришку клапана зі зворотного боку нагромаджувальної ємності.
 6. Введіть насос в експлуатацію.

5.2 Заповнення насоса

УВАГА! Небезпека пошкодження обладнання! Експлуатація насухо пошкоджує насос!

- Перед кожним введенням в експлуатацію насос потрібно наповнювати водою до рівня переливання, щоб він відразу міг здійснювати процес усмоктування.

І ПРИМІТКА Щоб зменшити час усмоктування, перед під'єднанням усмоктувального шланга заповніть його водою.

1. Відкрийте різьбову пробку отвору для заливання води (3) за допомогою ключа для зняття фільтра (19/A).
2. Заливайте воду через різьбову пробку отвору для заливання води, доки корпус насоса (2) на заповниться водою.
3. Закрутіть різьбову пробку отвору для заливання води.

5.3 Перше введення в експлуатацію

Під час першого введення в експлуатацію засвічується світлодіодний індикатор PUMP ON (Насос увімкн.) і блимає світлодіодний індикатор FLOW CONTROL (Контроль подавання).

І ПРИМІТКА Якщо через 90 секунд вода не всмоктується через усмоктувальний трубопровід, система захисту від роботи насухо вимикає насос, засвічується світлодіодний індикатор ALARM (Тривога). Перевірте всмоктувальний трубопровід скляного фільтра та всі гвинтові з'єднання на герметичність, натисніть клавішу RESET (Скидання) та ще раз здійсніть перше введення в експлуатацію.

6 ЕКСПЛУАТАЦІЯ

6.1 Увімкнення насоса

1. Відкрийте стопорні пристрої напірного трубопроводу (11) (клапан, форсунка, водопровідний кран).
2. Вставте роз'єм живлення з'єднувального кабелю в розетку. Насос починає подавати воду.
3. Закрийте стопорні пристрої напірного трубопроводу, коли в витікає з насоса воді не залишиться повітря.
 - Насос автоматичного вмикається після утворення відповідного тиску та досягнення тиску вимкнення
 - Насос готовий до експлуатації.

- Світлодіодна індикація зникає.
- Якщо вода подається, загоряється лише світлодіодний індикатор PUMP ON (Насос увімкн.).

6.2 Вимкнення насоса

1. Витягнути мережевий штекер із розетки.
2. Закрийте всі стопорні пристрої напірного трубопроводу.

⚠ ОБЕРЕЖНО! Небезпека травмування через гарячу воду У разі тривалої експлуатації (> 10 хв.) із закритою напірною стороною вода у насосі може дуже нагрітися та неконтрольовано витікати!

- Від'єднайте насос від електромережі та дайте насосу та воді охолонути.
- Експлуатуйте насос знову тільки після усунення всіх несправностей!

Небезпека травмування через гарячу воду може виникнути через:

- неправильну установку;
- закритий напірний бік;

- недостатню кількість води в усмоктувальному трубопроводі чи
- пошкоджений кнопковий вимикач.

Вживання заходів

1. Від'єднайте насос від електромережі та дайте насосу та воді охолонути.
2. Перевірте встановлення насоса і рівень води.
3. Експлуатуйте насос знову тільки після усунення всіх несправностей!

7 СВІТЛОДІОДНІ ІНДИКАЦІЇ

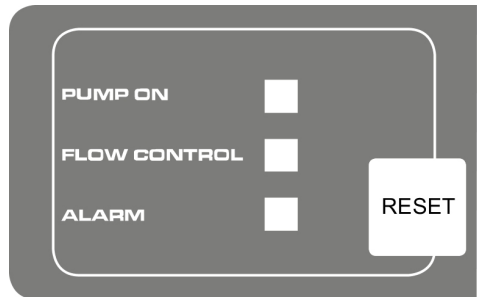

7.1 Звичайний режим

Положення елементів розподільного пристрою	Світлодіодний індикатор	Функції / дії
Насос вмикається та починає всмоктувати воду. Насос заповнює резервуар у разі закритої відповідної лінії.	Світлиться світлодіодний індикатор PUMP ON (Насос увімкн.). Блімає світлодіодний індикатор FLOW CONTROL (Контроль подавання).	Перше введення в експлуатацію: заповніть насос водою, під'єднайте усмоктувальний та напірний трубопроводи, забезпечте всмоктування води. Підключіть насос до мережі.
Насос у режимі експлуатації.	Світлиться світлодіодний індикатор PUMP ON (Насос увімкн.).	Насос подає воду. Вода забирається під дією тиску.
Насос вимикається за допомогою кнопкового вимикача.	Світлодіодні індикації зникають.	Насос досягає встановленого тиску.

7.2 Повідомлення про несправність

Положення елементів розподільного пристрою	Світлодіодний індикатор	Функції / дії
Насос вимикається за допомогою електроніки (система захисту від роботи насухо).	Світлиться світлодіодний індикатор ALARM (Тривога).	Перевірте усмоктувальний трубопровід, прозору кришку фільтра та всі гвинтові з'єднання та за потреби натисніть клавішу RESET (Скидання). Назад до першого введення в експлуатацію, доки насос подає воду. Alarm Trockenlauf (Тривога – робота насухо): Це повідомлення з'являється, якщо через певний час (прибл. 90 секунд) немає об'єму подачі води і не досягається потрібний тиск. Скидання повідомлення про несправність за допомогою натискання клавіші REST (Скидання).

8 ТЕХНІЧНЕ ОБСЛУГОВУВАННЯ ТА ДОГЛЯД

8.1 Перевірка тиску повітря в напірному баку

І ПРИМІТКА Систематично перевіряйте тиск повітря у нагромаджувальній ємності. Він не повинен перевищувати 1,5 бара (див. розділ «Введення в експлуатацію: Перевірка тиску повітря у нагромаджувальній ємності»).

8.2 Чищення насоса

І ПРИМІТКА Після подавання хлорованої води до плавального басейну чи рідин, що залишають після себе осад, слід промити насос чистою водою.

1. Вимкніть насос від мережі і захистіть його від повторного ввімкнення. Насос припиняє роботу автоматично.
2. Промийте насос чистою водою.
3. Вставте роз'єм живлення в розетку.
4. Увімкніть насос за допомогою вмикача/вимикача. Насос починає роботу автоматично.

8.3 Чищення фільтра

1. Відгвинтіть пробку зливного отвору камери фільтра (10), спустіть воду з камери фільтра та знову закрийте зливний отвір.
2. Відгвинтіть прозору кришку фільтра (1) за допомогою ключа для зняття фільтра (19).
3. Вийміть фільтр (21) із корпусу фільтра (2) та промийте його під струменем води.

4. Почистіть корпус фільтра та прозору кришку фільтра.
5. Перед встановленням фільтра перевірте ущільнення фільтра (20) і ущільнення корпусу (24) на предмет пошкодження і за потреби замініть.
6. Установіть фільтр, пригвинтіть прозору кришку фільтра та надійно затягніть ключем для фільтра.

8.4 Чищення зворотного клапана

1. Замініть фільтр (див. розділ «Чищення фільтра»).
2. Відгвинтіть зворотний клапан (22) та промийте його під струменем води.
3. За потреби замініть ущільнення (23).
4. Установлення зворотного клапана.
5. Встановіть фільтр.

8.5 Очищення поплавка

1. Відкрутіть напірний трубопровід (13) разом із кутовим ніпелем (14) і з'єднувальним ніпелем (16).
2. Відкрутіть угвинчувальний ніпель (25) разом із ущільненням (26). Відзначте монтажне положення поплавка (27). Витягніть поплавки та почистіть його.
3. Знову встановіть поплавки. Зважайте на його монтажне положення.

8.6 Усунення закупорювання

1. Вимкніть насос від мережі і захистіть його від повторного ввімкнення.
2. Зніміть всмоктувальний трубопровід на вході насоса.

3. Підключіть напірний трубопровід до водопроводу.
4. Забезпечте протікання води через корпус насоса, доки закупорювання не буде усунуто.
5. Коротким включенням перевірте вільне обертання насоса.
6. Введіть насос в експлуатацію, як описано.

9 УСУНЕННЯ НЕСПРАВНОСТЕЙ

⚠ НЕБЕЗПЕКА! **Небезпека ураження електричним струмом!** Перед будь-якими роботами з усунення несправностей виймайте з розетки мережевий кабель.

- Перед здійсненням будь-яких робіт з усунення неполадок завжди витягуйте штекер із мережі живлення.
- Неполадки в електричних приладах має усувати кваліфікованих електрик.

i ПРИМІТКА У разі виникнення неполадок, які ви не можете усунути самостійно, зверніться до нашого сервісного центру.

Несправність	Можлива причина	Усунення несправностей
Двигун не працює.	Робоче колесо заблоковано.	Почистити насос. За допомогою викрутки відкрутити вал двигуна робочого колеса
	Термовимикач вимкнувся.	Перевірити рівень води в усмоктувальному трубопроводі. Зачекати, доки подавана рідина охолоне. Відремонтуйте чи замініть насос.
	Мережева напруга відсутня.	Доручить електрикові перевірити лінію електропостачання.
Насос працює, але не подає рідину.	Усмоктувальний трубопровід не у воді.	Занурити усмоктувальний трубопровід у воду щонайменше на 30 см.
	Напірний трубопровід закритий.	Відкрити стопорні пристрої в напірному трубопроводі
	Насос усмоктує повітря.	Перевірити на герметичність усі з'єднувальні трубопроводи та кришку фільтра. Замінити ущільнювальне кільце
	Закупорка під час усмоктування.	Видалити бруд у зоні всмоктування.
	Насос працює насухо.	Заповнити корпус насоса водою.
Насос часто вмикається та вимикається.	Мембрана пошкоджена.	Заміну мембрани має здійснювати тільки сервісна служба AL-KO.
	Низький тиск повітря в напірному баку.	Додати повітря в нагромаджувальну ємність (налаштувати попередній тиск мембрани на 1,5 бара).
	Насос усмоктує повітря, нестача води під час усмоктування.	Вимкнути насос і зачекати, доки він охолоне.

Несправність	Можлива причина	Усунення несправностей
Об'єм подаваної рідини надто малий	Закупорка під час усмоктування.	Видалити бруд у зоні всмоктування. Замінити фільтр.
	Діаметр шланга надто малий.	Використовуйте напірний шланг із більшим діаметром.
	Висота всмоктування надто велика	Зменшити висоту всмоктування.
	Нестача води під час усмоктування.	Перекрийте дросельною засувкою насос, щоб налаштувати об'єм подаваної рідини.

10 ЗБЕРІГАННЯ

- Злийте воду з всмоктувального (18) та напірного трубопроводів (13).
- Відкрутіть різьбову пробку зливного отвору камери фільтра (10) і дайте воді витекти з насоса. У цей час вода, яка знаходиться у напірному баку, буде витиснута повітряним мішком.
- Відкрутіть різьбову пробку зливного отвору насосного відсіку (9) і дайте воді витекти з напірного баку.
- Знову вкрутіть різьбову пробку зливного отвору і розмістіть насос і приладдя для зберігання в захищеному від морозу місці.

І ПРИМІТКА При ймовірності замороження необхідно повністю злити воду та передислокувати насос в місце захищене від надмірно низької температури.

11 УТИЛІЗАЦІЯ

 Електронні та електричні пристрої не належать до звичайних побутових відходів. Їх слід збирати та викидати окремо.

14 ГАРАНТІЯ

До закінчення строку давності рекламаций, установленого за законом, виробник усуває можливі дефекти матеріалу чи виробничий брак шляхом ремонту або заміни (на свій вибір). Строк давності визначається законодавством країни, у якій прилад було куплено.

Гарантія зберігається лише за таких умов:

- Дотримуйтеся цього посібника з експлуатації
- Використання приладу за призначенням
- Використання оригінальних запчастин

Гарантія анулюється за таких умов:

- Самовільний ремонт
- Самовільна зміна технічних характеристик
- Використання не за призначенням

Гарантія не поширюється на:

- Пошкодження лакофарбового покриття, спричинене звичайним зношуванням
- частини, що зношуються, позначені у відомості запасних частин рамкою: xxxxxx (x)

Упаковка, прилад і приладдя виготовлені з придатних для переробки матеріалів і підлягають відповідній утилізації.

12 СЕРВІСНЕ ОБСЛУГОВУВАННЯ

Якщо у вас є питання щодо гарантії, ремонту або запасних частин, зверніться в найближчий сервісний центр AL-KO. Адресу можна знайти в Інтернеті за посиланням:

www.alko-garden.com/service-contacts

Більш детальна інформація про запчастини доступна за посиланням:

www.alko-garden.com/spareparts

13 ІНФОРМАЦІЯ ПРО ДЕКЛАРАЦІЮ ВІДПОВІДНОСТІ

Ми заявляємо з повною відповідальністю, що цей виріб у формі, в якій він представлений на ринку, відповідає вимогам гармонізованих Директив ЄС, стандартів безпеки ЄС і застосованих до нього стандартів. Декларація відповідності є частиною посібника з експлуатації та прикріплена до машини.

Відлік гарантійного терміну розпочинається з дати придбання виробу першим кінцевим споживачем. Дата придбання вказана в чеку. У разі виникнення гарантійного випадку зверніться з цією заявою та оригіналом квитанції, що підтверджує покупку, до свого дилера або в найближчу авторизовану сервісну службу. Це гарантійне зобов'язання не змінює встановлені законом претензії покупця до продавця.

ORJİNAL İŞLETİM TALİMATININ ÇEVİRİSİ



İçindekiler

1	İşletim kılavuzu hakkında	196	8.4	Çek valfin temizlenmesi	201
1.1	Başlık sayfasındaki semboller	196	8.5	Şamandıra gövdesinin temizlenmesi	201
1.2	İşaret açıklamaları ve sinyal kelimeler	196	8.6	Tıkanmayı giderme	201
2	Ürün tanımı	197	9	Arızalar durumunda yardım	202
2.1	Teslimat kapsamı	197	10	Depolama	203
2.2	Ürün genel bakış (Resim A - E)	197	11	İmha etme	203
2.3	INOX	197	12	Müşteri hizmetleri/Servis	203
2.4	Güvenlik ve koruma tertibatları	197	13	Uyumluluk beyanı ile ilgili bilgi	203
2.5	Susuz çalışma koruması	197	14	Garanti	203
2.6	Basınç sensörü	197			
2.7	LED denetimi	197			
2.8	Amacına Uygun Kullanım	197			
2.9	Olası hatalı kullanım	198			
3	Güvenlik uyarıları	198			
3.1	Genel güvenlik talimatları	198			
3.2	Elektrik güvenliği	198			
4	Montaj	199			
4.1	Pompanın yerleştirilmesi	199			
4.2	Emme hattını bağlama	199			
4.3	Basınç hattının montajı	199			
5	Çalıştırma	199			
5.1	Depodaki hava basıncının kontrol edilmesi	199			
5.2	Pompanın doldurulması	199			
5.3	İlk kez çalıştırma	200			
6	Kullanım	200			
6.1	Pompanın açılması	200			
6.2	Pompayı kapatma	200			
7	LED göstergeler	200			
7.1	Normal işletim	200			
7.2	Hata mesajı	201			
8	Bakım ve koruyucu bakım	201			
8.1	Depodaki hava basıncının kontrol edilmesi	201			
8.2	Pompayı temizleme	201			
8.3	Filtreyi temizleme	201			

1 İŞLETİM KILAVUZU HAKKINDA

- Almanca versiyonda orijinal işletim talimatı söz konusudur. Tüm diğer dil versiyonları orijinal işletim talimatının çevirileridir.
- İşletim kılavuzunu daima cihaz hakkında bilgiye ihtiyaç duyduğunuzda içerisinden bilgi alacak şekilde saklayın.
- Cihazı sadece bu işletim kılavuzu ile başka kişilere verin.
- Bu işletim kılavuzunun içerisindeki güvenlik ve uyarı bilgilerini okuyun ve dikkate alın.

1.1 Başlık sayfasındaki semboller

Sembol	Anlam
	İşletime almadan önce bu işletim kılavuzunu dikkatlice okuyun. Bu, güvenli çalışma ve sorunsuz kullanım için ön koşuldur.
	İşletim kılavuzu
	Elektrik çarpmasını önlemek için şebeke kablosuna zarar vermeyin veya ayırmayın!

1.2 İşaret açıklamaları ve sinyal kelimeler

⚠ TEHLİKE! Gerçekleşebilecek tehlike durumunu gösterir – kaçınılmaz ise – ölüme ve ağır yaralanmalara neden olur.

⚠ UYARI! Olası bir tehlike durumunu gösterir – kaçınılmaz ise – ölüme ve ağır yaralanmalara neden olur.

⚠ DİKKAT! Olası bir tehlike durumunu gösterir – kaçınılmaz ise – hafif veya küçük yaralanmalara neden olur.

DİKKAT! Bir durumu gösterir – kaçınılmaz ise – maddi hasarlara neden olur.

i BİLGİ Daha iyi anlaşılma ve kullanım için özel notlar.

2 ÜRÜN TANIMI

Bu işletim talimatında pompaların çeşitli modelleri açıklanıyor. Modelinizi tip etiketine dayanarak teşhis edin.

2.1 Teslimat kapsamı

Pompa, filtre kapağı anahtar, dirsekli nipel ve işletme kılavuzuyla birlikte işletmeye hazır bir halde teslim edilir.

2.2 Ürün genel bakış (Resim A - E)

No.	Yapı parçası
1	Filtre saydam kapağı
2	Pompa mahfazası
3	Doldurma tapası
4	Pompa çıkışı/Basınç hattı bağlantısı
5	Motor mahfazası
6	Depolama haznesi
7	Vida bağlantı noktası
8	Manometre
9	Pompa odası tahliye tapası
10	Filtre odası tahliye tapası
11	Pompa girişi/Emiş hattı bağlantısı
12	Su vanası
13	Basınç hattı
14	Dirsekli nipel
15	Conta
16	Bağlantı nipel
17	Conta
18	Emme hattı

No.	Yapı parçası
19	Filtre anahtar
20	Conta filtresi
21	Filtre
22	Çekvalf
23	Çekvalf contası
24	Mahfaza contası
25	Vidalama nipel
26	Conta
27	Şamandıralı gövde ölçme birimi
28	Valf bağlantı kapağı
29	Valf

2.3 INOX

"INOX" tanımına sahip pompalar paslanmaz çelik donanım ile teslim edilir. Yapı biçimi ve işlev bundan etkilenmez.

2.4 Güvenlik ve koruma tertibatları

Termik koruma şalteri

Pompa, motoru aşırı ısınma durumunda kapatan bir termik koruma şalteri ile donatılmıştır. Yaklaşık 15 - 20 dakikalık bir soğuma süresinden sonra pompa kendiliğinden tekrar çalışır.

2.5 Susuz çalışma koruması

Pompada kuru çalışmaya karşı bir koruma mevcuttur. Kuru çalışma koruması, su emilmediğinde veya emme hattı hasar gördüğünde yaklaşık 90 saniye sonra pompayı kapatır.

2.6 Basınç sensörü

Pompada bir basınç sensörü bulunmaktadır. Bu basınç sensörü üzerinden pompa otomatik olarak ayarlanan basınca ulaşıldığında kapatılır ve açılır.

■ Ayarlanan basınç: bkz. teknik veriler

2.7 LED denetimi

İşletme durumlarının ve hata bildirimlerinin gösterilmesi için pompa bir LED denetimi ile donatılmıştır.

2.8 Amacına Uygun Kullanım

Pompa, evde ve bahçede hususi kullanım için tasarlanmıştır. Pompa sadece kullanım sınırları çerçevesinde teknik veriler uyarınca işletilmelidir.

Pompa aşağıdakiler için uygundur:

- Bahçe ve arazi sahalarının sulanması
- Evde su tedariki
- Su tedarikinde basınç artışı.

BİLGİ Su tedarikinin basınç artışıyla yerel yönetmelikler dikkate alınmalıdır. Bilgileri sıhhi tesisatçınızdan alabilirsiniz.

Pompa sadece aşağıdaki sıvıların aktarılması için uygundur:

- Duru su, yağmur suyu

Bunun dışındaki farklı bir kullanım kurallara aykırıdır.

2.9 Olası hatalı kullanım

Pompa, daimi işletimde kullanılmamalıdır. Pompa aşağıdakilerin aktarılması için uygun değildir:

- İçme suyu
- Tuzlu su
- Gıda maddeleri
- Kirlili su
- Agresif maddeler, kimyasallar
- Asitli, yanıcı, patlayıcı veya gazlaşan sıvılar
- 35 °C'den sıcak sıvılar
- Kum içeren su ve aşındırıcı sıvılar.

3 GÜVENLİK UYARILARI

TEHLİKE! Gerilim ileten parçalara temas edildiğinde tehlike! Pompada veya uzatma kablosundaki bir arıza ağır yaralanmalara neden olabilir!

- Derhal soketi şebekeden ayırın.
- Anma hata akımı < 30 mA olan bir FI koruma şalteri üzerinden cihazı bağlayın.

UYARI! Yaralanma tehlikesi. Arızalı ve devre dışı bırakılmış güvenlik ve koruma tertibatları ağır yaralanmalara neden olabilir.

- Arızalı güvenlik ve koruma tertibatlarının onarılmasını sağlayın.
- Güvenlik ve koruma tertibatlarını devre dışı bırakmayın.

DİKKAT! Sıcak su yüzünden yaralanma tehlikesi! Kapalı basınç tarafına karşı uzun süreli çalıştırma halinde (> 10 dak), pompanın içindeki su aşırı ısınabilir ve kontrolsüz dışarı çıkabilir!

- Pompayı şebekeden ayırın ve pompa ile suyu soğumaya bırakın.
- Su seviyesi emişini kontrol edin.
- Hatların sızdırmazlığını kontrol edin.
- Emiş ve basınç hattının kurulumunu kontrol edin.
- Pompayı ancak tüm eksikliklerin giderilmesinden sonra tekrar işleme alın!

3.1 Genel güvenlik talimatları

- Bu cihaz, fiziksel, duyuşsal veya zihinsel yetenekleri azalmış veya deneyim ve bilgi eksikliği olan kişiler tarafından, gözetim altında olmaları veya cihazın güvenli kullanımı konusunda eğitilmeleri ve ortaya çıkan tehlikeleri anlamaları durumunda kullanılabilir. Çocukların cihazla oynamasına izin verilmez.
- Çok yoğun ve karmaşık sınırlamalara sahip kişilerin ihtiyaç duydukları burada açıklanan talimatlardan daha fazlası olabileceğini dikkate alın.
- Donmaya karşı korumalı olarak işaretlenmeyen pompalar, havanın donduğu durumlarda açık havada bırakılmamalıdır.
- Pompayı asla şebeke kablosundan kaldırmayın, taşımayın veya sabitlemeyin. Şebeke soketini prizden çekmek için şebeke kablosunu kullanmayın.
- Pompada izinsiz değişiklikler veya tadilatlar yasaktır. Onarımlar sadece müşteri hizmetlerimiz tarafından gerçekleştirilebilir.
- Şebeke soketini çalışırken cihazdan çekin. Şebeke soketini ıslaklıktan koruyun.
- Pompa ve uzatma kablosu sadece teknik açıdan mükemmel durumda kullanılmalıdır. Hasar görmüş cihazlar çalıştırılmamalıdır.
- Hayvanlara bir güvenlik mesafesinde bulunun veya hayvanlar yaklaşınca pompayı kapatın.

3.2 Elektrik güvenliği

- Yüzme havuzunda veya bahçe havuzunda insanlar varsa pompa çalıştırılmamalıdır.
- Evin şebeke voltajı teknik verilerdeki şebeke voltajı bilgisine uygun olmalıdır, başka bir besleme voltajı kullanmayınız.
- Pompa yalnızca DIN/VDE 0100, bölüm 737, 738 ve 702'ye uygun bir elektrikli cihazla çalıştırılabilir. Koruma için 10 A'lık bir devre ke-

sici ve 10/30 mA nominal kaçak akıma sahip bir kaçak akım koruma şalteri takılmalıdır.

- Yalnızca dış mekanda kullanıma yönelik uzatma kablolarını kullanın - minimum kesit 1,5 mm². Kablo makaralarını daima tamamen açın.
- Hasarlı veya kırılğan uzatma kabloları kullanılmamalıdır.
 - Her kullanımdan önce uzatma kablonuzun durumunu kontrol edin.
- Bağlantı kablosunun uzatılması gerekiyorsa yalnızca H07RN-F tipi kablo ve döküm manşon kullanılabilir. Bu çalışma yalnızca kalifiye bir elektrikçi tarafından yapılabilir.
- Güç kablosu hasar görmüşse, tehlikeyi önlemek için üretici, servis acentesi veya benzer vasıflara sahip bir kişi tarafından değiştirilmelidir.

4 MONTAJ

4.1 Pompanın yerleştirilmesi

1. Düz ve sıkı yer hazırlanmalıdır.
2. Pompa dikey şekilde ve su taşmasına karşı emniyetli şekilde yerleştirilmelidir.
3. Pompayı duruma göre vidalama noktalarından (7) sabitleyin.
- Pompa yağmurdan ve doğrudan su huzmesinden korunmuş olmalıdır.

DİKKAT! Su taşması tehlikesi! Pompada arızalar nedeniyle su çıkışı meydana gelebilir ve su taşması dolayısıyla hasarlar meydana gelebilir.

- Uygun tedbirler sayesinde, pompada arıza oluşması durumunda, su taşması yüzünden hasar meydana gelmesini engelleyin.

4.2 Emme hattını bağlama

BİLGİ Pompa girişine esnek hatların takılmasını öneriyoruz. Böylece pompa üzerine mekanik bir baskı veya çekme gücü uygulanamaz.

1. Pompanın kuru çalışmayacak şekilde, emme hattının uzunluğunu seçin. Emme hattı daima su yüzeyinin en az 30 cm altında bulunmalıdır.
2. Emme hattını bağlama. Dışlıye hasar vermeden, sızdırmaz şekilde bağlamaya dikkat edin.
3. Düşük miktarda kum içeren su durumunda emme hattı ve pompa girişi arasına bir ön filtre takılmalıdır. Bunun için yetkili satıcınızdan bilgi alabilirsiniz.

4. Emme hattını daima yükselecek şekilde döşeyin.

BİLGİ Eğer emme yüksekliği 4 m, üzerindeyse 1" çapında bir emme hortumu monte edilmiştir. Emme hortumuna, emme süzgecine ve geri akış durdurucuya sahip bir AL-KO emme setinin kullanılmasını öneririz. Yetkili satıcınızdan bilgi alabilirsiniz.

4.3 Basınç hattının montajı

1. Bağlantı nipel (16) yuvarlak conta (17) ile birlikte pompa çıkışına (4) vidalanmalıdır.
2. Dirsekli nipel (14) conta (15) ile birlikte bağlantı nipeline (16) vidalanmalı ve dirsekli dipel istenen yöne doğru çevirilmelidir.
3. Basınç hattı (13) dirsekli nipele (14) sabitlenmelidir.
4. Basınç hattında bulunan tüm blokajlar (valfler, püskürtme memeleri, su vanası) açılmalıdır.

5 ÇALIŞTIRMA

5.1 Depodaki hava basıncının kontrol edilmesi

DİKKAT! Cihaz hasarı tehlikesi! Pompa sadece depolama haznesinde 1,5 - 1,7 bar'lık bir diyafram depolama basıncıyla çalıştırılmıdır. Başka bir diyafram depolama basıncı cihaz hasarına neden olabilir.

- Çalıştırmadan önce, depolama haznesinin arka tarafında valfteki hava basıncını kontrol edin.

1. Basınç hattındaki (13) blokajı açın.
2. Depolama haznesinin arka tarafındaki valf bağlantı kapağını (28) yukarı doğru kaydırın
3. Valfteki hava basıncını bir hava pompasıyla veya basınç göstergeli lastik kompresörüyle kontrol edin.
4. Gerekirse hava basıncını 1,5 - 1,7 bar olarak düzeltin.
5. Depolama haznesinin arka tarafındaki valf bağlantı kapağını tekrar kapatın.
6. Pompayı işleme alın.

5.2 Pompanın doldurulması

DİKKAT! Cihaz hasarı tehlikesi! Kuru çalışma pompaya zarar verir!

- Pompa, her çalıştırmadan önce, hemen emiş yapabilmesi için taşma noktasına kadar suyla doldurulmalıdır.

BİLGİ Emme süresini kısaltmak için, emme hortumunun vida bağlantısını yapmadan önce bunu suyla doldurunuz.

1. Doldurma vidasını (3) bir filtre anahtarı (19/A) ile açın.
2. Doldurma vidası üzerinden, pompa mahfazası (2) dolana kadar su doldurun.
3. Doldurma vidasını vidalayın.

5.3 İlk kez çalıştırma

İlk kez çalıştırma sırasında, PUMP ON LED göstergeleri yanar ve FLOW CONTROL LED göstergeleri yanıp söner.

BİLGİ 90 saniye sonra emme hattı üzerinden su emilmediğinde, susuz çalışma koruması pompayı kapatır ve ALARM LED göstergesi yanar. Emme hattını, filtre camını ve tüm bağlantıları sızdırmaya karşı kontrol edin, RESET tuşuna basın ve ilk işleme alma işlemi yeniden uygulanır.

6 KULLANIM

6.1 Pompanın açılması

1. Basınç hattında (11) bulunan bir blokaj (valf, püskürtme memesi, su vanası) açılmalıdır.
2. Bağlantı kablosunun şebeke fişi prize takılmalıdır. Pompa aktarmaya başlar.
3. Çıkan suda hava bulunmazsa basınç hattındaki blokajı kapatın.
 - Pompa, basınç oluşuktan ve kapatma basıncına ulaşıldıktan sonra otomatik kapatır.
 - Pompa işleme hazır.
 - LED göstergeleri kapalıdır.
 - Su aktarıldığında, sadece PUMP ON LED göstergesi yanar.

6.2 Pompayı kapatma

1. Şebeke fişini prizden çekin.

7.1 Normal işletim

Devre durumu	LED göstergesi	Fonksiyon / önlem
Pompa açılır ve emmeye başlar. Giriş kapalıyken pompa tankı dolduruyor.	LED göstergesi PUMP ON yanar. LED göstergesi FLOW CONTROL yanıp söner.	İlk işleme alma: Pompa suyla dolu, emme ve basınç tarafı kapalı, emme tarafında su mevcut. Pompa şebekeye alınır.
Pompa işletimde.	LED göstergesi PUMP ON yanar.	Pompa suyu aktarır. Basınç tarafında su alınır.

2. Basınç hattında bulunan tüm blokajları kapatın.

DİKKAT! Sıcak su yüzünden yaralanma tehlikesi Kapalı basınç tarafına karşı yapılan uzun süreli çalıştırmalarda (>10 dak), pompanın içindeki su aşırı ısınabilir ve kontrolsüz dışarı çıkabilir!

- Pompayı şebekeden ayırın ve pompa ile suyu soğumaya bırakın.
- Pompayı ancak tüm eksikliklerin giderilmesinden sonra tekrar işleme alın!

Aşağıdaki durumlarda sıcak su yüzünden yaralanma tehlikesi oluşabilir:

- usulüne uygun olmayan kurulum,
- kapalı basınç tarafı,
- Emme hattında su eksikliği veya
- arızalı basınç şalteri.

Yapılacaklar

1. Pompayı şebekeden ayırın ve pompa ile suyu soğumaya bırakın.
2. Pompa, kurulum ve su durumu kontrol edilmelidir.
3. Pompayı ancak tüm eksikliklerin giderilmesinden sonra tekrar işleme alın!

7 LED GÖSTERGELER

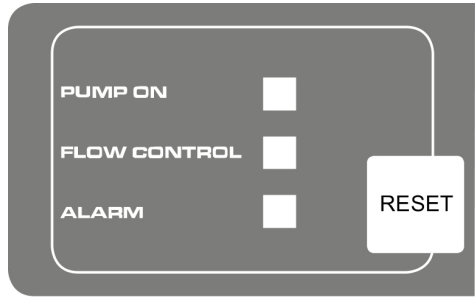

Devre durumu	LED göstergesi	Fonksiyon / önlem
Pompa basınç şalteri üzerinden kapatılır.	LED göstergeler kapalı.	Pompa ayarlanan basınca ulaşıyor.

7.2 Hata mesajı

Devre durumu	LED göstergesi	Fonksiyon / önlem
Pompa elektronik üzerinden kapatıyor (kuru çalışma koruması).	ALARM LED-Göstergesi yanıyor.	Emme hattını, filtre camını ve tüm vida bağlantılarını kontrol edin ve gerektiğinde RESET tuşuna basın. Pompa su aktarana kadar ilk kez çalıştırma uygulamasına geri dönün. Alarm kuru çalışma: Belirlenen süre içerisinde (yaklaşık 90 saniye) akış olmadığında ve basınç oluşturulmadığında bu bildirim gösterilir. REST tuşuna basarak hata mesajını sıfırlama.

8 BAKIM VE KORUYUCU BAKIM

8.1 Depodaki hava basıncının kontrol edilmesi

BİLGİ Depolama haznesindeki hava basıncını düzenli kontrol edin. Bu 1,5 bar'ın altında düşmemelidir (bkz. bölüm "Çalıştırma: Depodaki hava basıncının kontrol edilmesi").

8.2 Pompayı temizleme

BİLGİ Klor içeren yüzme havuzu suyunun veya artık bırakan sıvıların aktarılmasından sonra pompa duru suyla çalkalanmalıdır.

1. Pompayı şebekeden ayırın ve tekrar çalışmaya karşı emniyete alın. Pompa otomatik olarak durur.
2. Pompayı duru suyla yıkayın.
3. Şebeke fişini prize takın.
4. Pompa açma/kapatma şalteri üzerinden açılmalıdır. Pompa otomatik olarak çalışır.

8.3 Filtreyi temizleme

1. Tahliye deliğinin filtre odası tahliye tapasını (10) sökün, filtre odasını boşaltın ve tahliye deliğini yeniden kapatın.
2. Filtre saydam kapağını (1) filtre anahtarı (19) yardımıyla sökün.
3. Filtre mahfazasından (2) filtreyi (21) çıkartın ve akan su altında temizleyin.
4. Filtre mahfazasını ve şeffaf bakma kapağını temizleyin.
5. Filtreyi monte etmeden önce filtre contasını (20) ve mahfaza contasını (24) hasar bakımından kontrol edin, gerekirse değiştirin.

6. Filtreyi takın, filtre şeffaf bakma kapağını üzerine vidalayın ve filtre anahtarıyla el sıkılığında sıkın.

8.4 Çek valfin temizlenmesi

1. Filtreyi sökme ("Filtrenin temizlenmesi" bölümüne bakın).
2. Çek valfi (22) sökün ve akan suda temizleyin.
3. Gerekli olması durumunda contayı (23) değiştirin.
4. Çek valfi takın.
5. Filtreyi monte edin.

8.5 Şamandıra gövdesinin temizlenmesi

1. Basınç hattı (13) dirseklili nipel (14) ve bağlantı nipel (16) ile birlikte sökülmalıdır.
2. Vidalama nipel (25) conta (26) ile birlikte sökülmalıdır. Şamandıra gövdesinin (27) montaj konumu işaretlenmelidir. Şamandırayı çıkartın ve temizleyin.
3. Şamandırayı yeniden takılmalı – montaj şekli dikkate alınmalıdır.

8.6 Tıkanmayı giderme

1. Pompayı şebekeden ayırın ve tekrar çalışmaya karşı emniyete alın.
2. Pompa girişindeki emme hattını çıkarın.
3. Basınç hattını su hattına bağlayın.
4. Tıkanıklık giderilene kadar suyu pompa mahfazasının içinden dolaştırın.
5. Kısaca çalıştırarak pompanın serbestçe dönmeye başladığını kontrol edin.
6. Pompayı açıldığında şekilde tekrar işleme alın.

9 ARIZALAR DURUMUNDA YARDIM

⚠ TEHLİKE! Elektrik çarpması tehlikesi!

Pompada çalışmalar esnasında elektrik çarpması tehlikesi mevcuttur.

- Arıza gidermeyle ilgili tüm çalışmalardan önce şebeke fişini çekin.
- Elektrik tertibatındaki arızaları bir elektrik ustasının gidermesini sağlayın.

i BİLGİ Giderilemeyen arızalarda lütfen yetkili müşteri hizmetlerimize başvurun.

Arıza	Olası neden	Yardım
Motor çalışmıyor.	Çalışma dişlisi bloke olmuş.	Pompayı temizleyin. Çalışma çarkının motor milini tornavida ile hareket geçirin.
	Termo şalter kapandı.	Emme tarafındaki su seviyesini kontrol edin. Aktarma sıvısını soğutun. Pompanın onarımını yaptırın veya değiştirin.
	Şebeke gerilimi yok.	Sigortaları kontrol edin, bir elektrik ustasının elektrik beslemesini kontrol etmesini sağlayın.
Pompa çalışıyor ama aktarmıyor.	Emme hattı suyun içinde değil.	Emme hattını min. 30 cm suya daldırın.
	Basınç hattı kapalı.	Basınç hattındaki blokaj ekipmanlarını açın.
	Pompa hava emiyor.	Tüm bağlantıları ve filtre kapağını sızdırmazlık bakımından kontrol edin. Conta halkasını değiştirin.
	Emme tarafında tıkanma.	Emme tarafındaki kiri temizleyin.
	Pompa kuru çalışıyor.	Pompa mahfazasını suyla doldurun.
Pompa çok sık açılıyor ve kapanıyor.	Diyafram zarar görmüş.	Diyaframın AL-KO servisi üzerinden değiştirilmesini sağlayın.
	Depolama haznesinde düşük hava basıncı.	Depolama haznesinde hava ekleyin. (Diyafram ön basıncını 1,5 bar'a ayarlayın).
	Pompa hava emiyor, emiş tarafında su eksik.	Pompayı kapatın ve soğumaya bırakın.
Aktarma miktarı çok düşük	Emme tarafında tıkanma.	Emme tarafındaki kiri temizleyin. Filtreyi değiştirin.
	Hortum çapı çok küçük.	Daha büyük basınç hortumunu kullanın.
	Emme yüksekliği çok fazla.	Emme yüksekliğini düşürün.
	Emme tarafındaki su miktarı çok düşük.	Aktarma miktarını uyarlamak için pompayı kısın.

10 DEPOLAMA

- Emme (18) ve basınç hattını (13) boşaltın.
- Filtre odası tahliye tapasını (10) sökün ve pompadan suyu boşaltın. Depolama haznesindeki su aynı zamanda hava körüğü üzerinden dışarı bastırılır.
- Pompa odası tahliye tapasını (9) sökün ve depolama haznesinden suyu boşaltın.
- Tahliye tapalarını tekrar vidalayın ve pompa ve aksesuarı donmayacak şekilde depolayın.

BİLGİ Donma tehlikesi durumunda sistem tamamen boşaltılmalı ve pompa donmaya karşı korumalı bir yerde depolanmalıdır.

11 İMHA ETME

 Elektrikli ve elektronik eski cihazlar ev atığına atılmaz, ayrı bir noktaya veya imha yerine atılmalıdır!

14 GARANTİ

Cihazdaki muhtemel malzeme veya üretim hatalarını, ayıplı maldan doğan hakların yasal zaman aşımı süresi içinde, kendi seçimimize bağlı olarak onarım veya değiştirme yoluyla gideririz. Zaman aşımı süresi, her durumda ürünün satın alınmış olduğu ülkedeki hukuka göre belirlenir.

Garanti taahhüdümüz aşağıdaki durumlarda geçerlidir:

- Bu işletim talimatı dikkate alınmalıdır
- Amacına uygun kullanım
- Orijinal yedek parça kullanımı

Garanti dışında kalan hususlar şunlardır:

- Boyadaki, normal yıpranmaya bağlanabilecek olan hasarlar
- Yedek parça kartında xxxxxx (x) çerçeve ile işaretlenmiş olan aşınmaya tabi parçalar

Garanti süresi, ilk nihai alıcının satın alımı ile başlar. Tarih ve satın alma belgesi belirleyicidir. Bu beyan ve orijinal satın alma belgesiyle beraber satıcınıza veya en yakın yetkili servis merkezine başvurun. Satın alan kişinin, satıcıya karşı ayıplı maldan doğan hakları bu beyan tarafından etkilenmez.

Ambalaj, cihaz ve aksesuarları geri dönüştürülebilir malzemeden üretilmiştir ve buna uygun bir şekilde imha edilmelidir.

12 MÜŞTERİ HİZMETLERİ/SERVİS

Garanti, onarım ya da yedek parçalarla ilgili sorularınız için en yakındaki AL-KO servis merkezine başvurun. İnternette bulabileceğiniz adresler: www.alco-garden.com/service-contacts

Yedek parçalarla ilgili ayrıntılı bilgiler için: www.alco-garden.com/spareparts

13 UYUMLULUK BEYANI İLE İLGİLİ BİLGİ

İşbu belgeyle piyasada satışta olan bu ürünün, uyumlaştırılmış AB yönetmeliklerinin, AB güvenlik standartlarının ve ürüne özgü standartların gereksinimlerini yerine getirdiğini beyan ediyoruz. Uyumluluk beyanı işletim talimatının parçasıdır ve makineye eklenmiştir.

Garanti aşağıdaki durumlarda geçerliliğini kaybeder:

- İzinsiz onarım denemeleri
- İzinsiz teknik değişiklikler
- Amacına uygun olmayan kullanım

Ukraine

ТОВ АЛ-КО КОБЕР

вул. Броварська 156, 07442

с. Велика Димерка, Броварській район,

Київська область, Україна

Телефон/факс: +38 044 392-07-08 / 09

UK

Imported by: AL-KO Gardentech UK Ltd, Murray way, Wincanton, Somerset, BA9 9RS / UK | +44 (0) 1963 828055

shop.uk@al-ko.com | www.alko-garden.uk

AL-KO GERÄTE GmbH | Head Quarter | Ichenhauser Str. 14 | 89359 Kötz | Deutschland

Telefon: (+49)8221/203-0 | E-Mail: gardentech@al-ko.de | www.al-ko.com

AL-KO Service: www.al-ko.com/service-contacts